

GRAPHITE

PL WIERTARKO-WKRĘTARKA AKUMULATOROWA

GB CORDLESS DRILL

DE AKKUBOHRSCRAUBER

RU ДРЕЛЬ-ШУРУПОВЕРТ АККУМУЛЯТОРНАЯ

UA ДРИЛЬ-ШРУБОВЕРТ АККУМУЛЯТОРНИЙ

HU AKKUMULÁTOROS FÚRÓ-CSAVARBEHAJTÓ

RO BORMASINA-SURUBELNITA CU AKUMULATOR

CZ AKUMULÁTOROVÁ VRTAČKA -ŠROUBOVAČ

SK AKUMULÁTOROVÝ VRTACÍ SKRUTKOVAČ

SL AKUMULATORSKI VRTALNIK - VIJAČNIK

LT AKUMULIATORINIS GRĘŽTUVAS - SUKTUVAS

LV AKUMULATORA URBJMAŠĪNA - SKRŪVGRIEZIS

EE AKUTRELL

BG ПРОБИВЕН ВИНТОВЕРТ

HR AKUMULATORSKA BUŠILICA - IZVIJAČ

SR AKUMULATORSKE BUŠILICE - ODVIJAČA

GR ΕΠΑΝΑΦΟΡΤΙΖΟΜΕΝΟ ΔΡΑΠΑΝΟ-ΚΑΤΣΑΒΙΔΟ

ES TALADRO ATORNILLADOR A BATERÍA

IT TRAPANO AVVITATORE A BATTERIE

NL ACCU BOORSCHROEVENDRAAIER

FR PERCEUSE-VISSEUSE À PERCUSSION SANS FIL

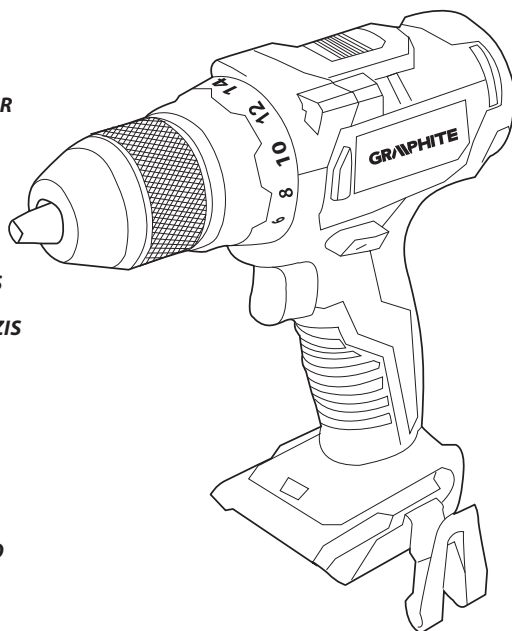

10*
LAT
DOSTĘPNOŚCI
CZĘŚCI ZAMIENNYCH

Sprawdź dostępność
części zamiennych
do tego produktu

skanując kod QR
lub wchodząc na
gtxservice.pl



58G019



PL	INSTRUKCJA OBSŁUGI	6
GB	INSTRUCTION MANUAL	12
DE	BETRIEBSANLEITUNG	16
RU	РУКОВОДСТВО ПО ЭКСПЛУАТАЦИИ	20
UA	ІНСТРУКЦІЯ З ЕКСПЛУАТАЦІЇ	25
HU	HASZNÁLATI UTASÍTÁS	30
RO	INSTRUCTIUNI DE DESERVIRE	35
CZ	INSTRUKCE K OBSLUZE	39
SK	NÁVOD NA OBSLUHU	44
SL	NAVODILA ZA UPORABO	48
LT	APTARNAVIMO INSTRUKCIJA	52
LV	LIETOŠANAS INSTRUKCIJA	57
EE	KASUTUSJUHEND	61
BG	ИНСТРУКЦИЯ ЗА ОБСЛУЖВАНЕ	65
HR	UPUTE ZA UPOTREBU	70
SR	UPUTSTVO ZA UPOTREBU	75
GR	ΟΔΗΓΙΕΣ ΧΡΗΣΗΣ	79
ES	INSTRUCCIONES DE USO	85
IT	MANUALE PER L'USO	89
NL	GEBRUIKSAANWIJZING	94
FR	MANUEL D'INSTRUCTION	98

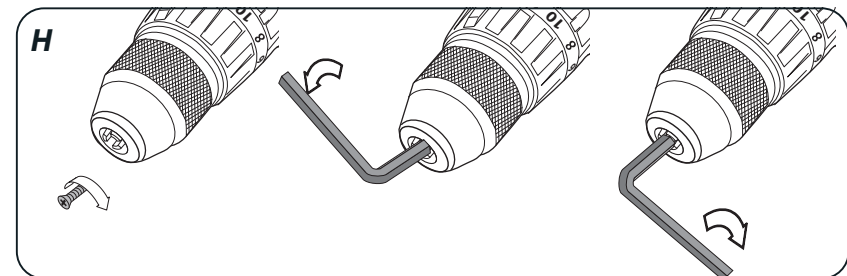
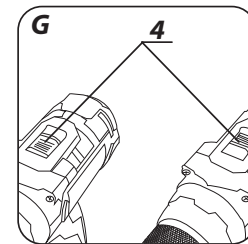
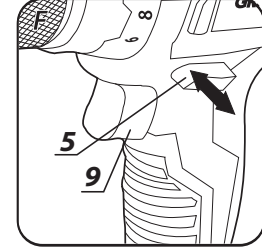
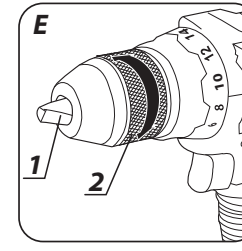
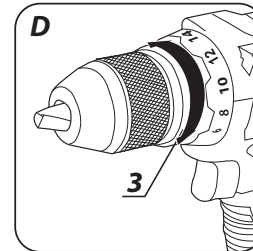
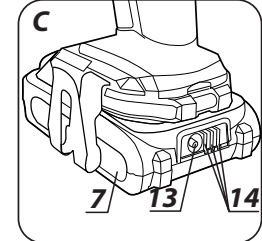
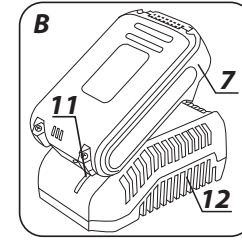
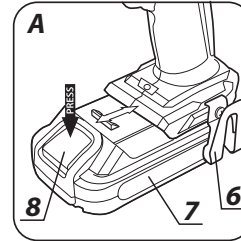
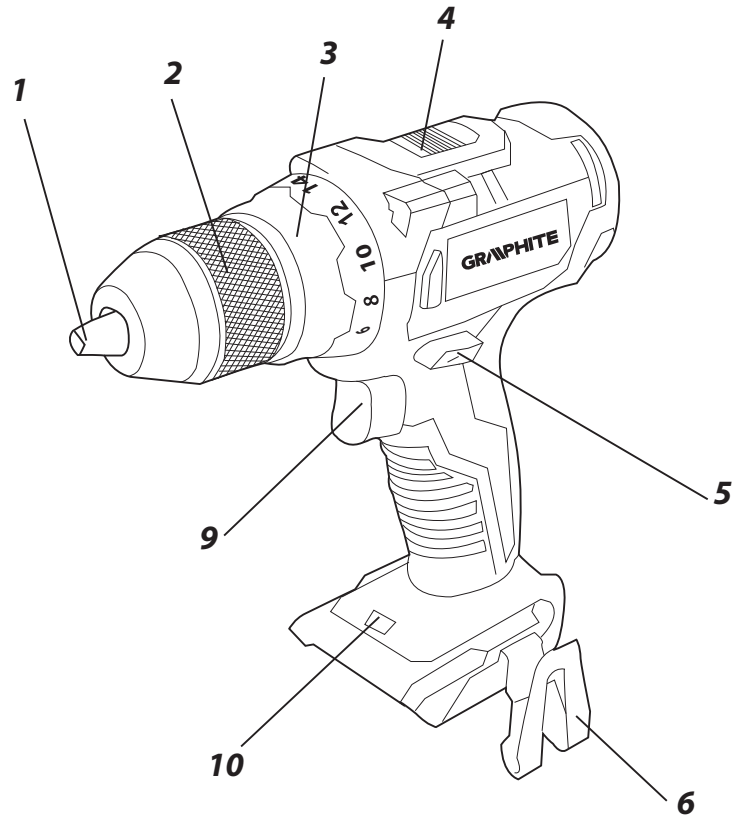

PL INSTRUKCJA ORYGINALNA (OBSŁUGI)

WIERTARKO – WKRĘTARKA AKUMULATOROWA 58G019

UWAGA: PRZED PRZYSTĄPIENIEM DO UŻYTKOWANIA URZĄDZENIA NALEŻY UWAŻNIE PRZECZYTAĆ NINIEJSZĄ INSTRUKCJĘ I ZACHOWAĆ JĄ DO DALSZEGO WYKORZYSTANIA.

SZCZEGÓLWE PRZEPISY BEZPIECZEŃSTWA

SZCZEGÓLNE PRZEPISY DOTYCZĄCE BEZPIECZNEJ PRACY WIERTARKO - WKRĘTARKA

- Zakładaj ochronniki słuchu i gogle ochronne podczas pracy wiertarko-wkrętarką. Narażenie się na hałas może spowodować utratę słuchu. Opilki metali i inne latające cząsteczki mogą spowodować trwałe uszkodzenie oczu.
- Podczas wykonywania prac, przy których narzędzie robocze mogłoby natrafić na ukryte przewody elektryczne, urządzenie należy trzymać za izolowane powierzchnie rękojeści. Kontakt z przewodem sieci zasilającej prąd może spowodować przekazanie napięcia na części metalowe urządzenia, co mogłoby spowodować porażeniem prądem elektrycznym.

DODATKOWE ZASADY BEZPIECZNEJ PRACY WIERTARKO - WKRĘTARKA

- Należy stosować tylko zalecane akumulatory i ładowarki. Nie wolno stosować akumulatorów i ładowarek do innych celów.
- Nie wolno dokonywać zmiany kierunku obrotów wrzeczona narzędzia w czasie, gdy ono pracuje. W przeciwnym przypadku może dojść do uszkodzenia wiertarko-wkrętarki.
- Do czyszczenia wiertarko-wkrętarki należy stosować miękką, suchą tkaninę. Nigdy nie wolno stosować jakiegokolwiek detergentu lub alkoholu.
- Nie wolno naprawiać uszkodzonego urządzenia. Wykonywanie napraw jest dopuszczalne wyłącznie przez producenta lub w autoryzowanym serwisie.

PRAWIDŁOWA OBSŁUGA I EKSPLOATACJA AKUMULATORÓW

- Proces ładowania akumulatora powinien przebiegać pod kontrolą użytkownika.
- Należy unikać ładowania akumulatora w temperaturach poniżej 0°C.
- Akumulatory należy ładować wyłącznie ładowarką zalecaną przez producenta. Użycie ładowarki przeznaczonej do ładowania innego typu akumulatorów stwarza ryzyko powstania pożaru.
- W czasie, gdy akumulator nie jest używany, należy go przechowywać z dala od metalowych przedmiotów takich, jak spinacze do papieru, monety, klucze gwoździe, śruby, lub inne małe elementy metalowe, które mogą zewrzeć styki akumulatora. Zwarcie styków akumulatora może spowodować oparzenia lub pożar.
- W przypadku uszkodzenia i/lub niewłaściwego użytkowania akumulatora może dojść do wydzielania się gazów. Należy wywietrzyć pomieszczenie, w razie dolegliwości skonsultować się z lekarzem. Gazy mogą uszkodzić drogi oddechowe.
- W warunkach ekstremalnych może wystąpić wyciek płynu z akumulatora. Wydostająca się z akumulatora ciecz może spowodować podrażnienia lub oparzenia. Jeśli zostanie stwierdzony wyciek, należy postępować w sposób podany niżej:

- ostrożnie wytrzeć płyn kawałkiem tkaniny. Unikać kontaktu płynu ze skórą lub oczami.
- jeśli dojdzie do kontaktu płynu ze skórą, odpowiednie miejsce na ciele należy przemyć natychmiast obfitą ilością czystej wody, ewentualnie zneutralizować płyn za pomocą łagodnego kwasu, takiego jak sok cytrynowy lub ocet.
- jeśli płyn dostanie się do oczu, to należy je natychmiast przepłukać dużą ilością czystej wody, przez co najmniej 10 minut i zasięgnąć porady lekarza.

- Nie wolno używać akumulatora, który jest uszkodzony lub zmodyfikowany. Uszkodzone lub zmodyfikowane akumulatory mogą działać w sposób nieprzewidywalny, prowadząc do pożaru, wybuchu lub niebezpieczeństwa obrażeń.
- Akumulatora nie wolno wystawiać na działanie wilgoci lub wody.
- Akumulator należy zawsze utrzymywać z dala od źródła ciepła. Nie wolno pozostawiać go na dłuższy czas w środowisku, w którym panuje wysoka temperatura (w miejscach następczościowych, w pobliżu grzejników lub gdziekolwiek tam, gdzie temperatura przekracza 50°C).
- Nie wolno narażać akumulatora na działanie ognia ani nadmiernej temperatury. Wystawienie na działanie ognia lub temperatury powyżej 130°C może spowodować eksplozję.

UWAGA! Temperatura 130°C może być określona jako 265°F.

- Należy przestrzegać wszystkich instrukcji ładowania, nie wolno ładować akumulatora w temperaturze wykraczającej poza zakres określony w tabeli danych znamionowych w instrukcji obsługi. Ładowanie niewłaściwe lub w temperaturze spoza określonego przedziału może uszkodzić akumulator i zwiększyć niebezpieczeństwo pożaru.

NAPRAWA AKUMULATORÓW:

- Nie wolno naprawiać uszkodzonych akumulatorów. Wykonywanie napraw akumulatora jest dopuszczalne wyłącznie przez producenta lub w autoryzowanym serwisie.
- Zużyty akumulator należy dostarczyć do punktu zajmującego się utylizacją tego typu niebezpiecznych odpadów.

WSKAZÓWKI BEZPIECZEŃSTWA DOTYCZĄCE ŁADOWARKI

- Ładowarki nie wolno wystawiać na działanie wilgoci lub wody. Przedostanie się wody do ładowarki zwiększa ryzyko porażenia. Ładowarkę można stosować tylko wewnątrz suchych pomieszczeń.
- Przed przystąpieniem do jakichkolwiek czynności obsługowych lub czyszczenia ładowarki należy odłączyć ją od zasilania z sieci.
- Nie korzystaj z ładowarki umieszczonej na łatwopalnym podłożu (np. papier, tekstylia) ani w sąsiedztwie łatwopalnych substancji. Ze względu na wzrost temperatury ładowarki podczas procesu ładowania istnieje niebezpieczeństwo pożaru.
- Każdorazowo przed użyciem należy sprawdzić stan ładowarki, przewodu i wtyku. W przypadku stwierdzenia uszkodzeń – nie należy używać ładowarki. Nie wolno podejmować prób rozbierania ładowarki. Wszelkie naprawy trzeba powierzać autoryzowanemu warsztatowi serwisowemu. Niewłaściwie przeprowadzony montaż ładowarki grozi porażeniem elektrycznym lub pożarem.
- Dzieci i niepełnosprawne fizycznie, emocjonalnie lub psychicznie osoby oraz inne osoby, których doświadczenie lub wiedza jest niewystarczająca aby obsługiwać ładowarkę przy zachowaniu wszelkich zasad bezpieczeństwa, nie powinny obsługiwać ładowarki bez nadzoru osoby odpowiedzialnej. W przeciwnym wypadku istnieje niebezpieczeństwo, iż urządzenie zostanie niewłaściwie obsługane w następstwie czego może dojść do obrażeń.
- Gdy ładowarka nie jest używana należy odłączyć ją od sieci elektrycznej.

- Należy przestrzegać wszystkich instrukcji ładowania, nie wolno ładować akumulatora w temperaturze wykraczającej poza zakres określony w tabeli danych znamionowych w instrukcji obsługi. Ładowanie niewłaściwe lub w temperaturze spoza określonego przedziału może uszkodzić akumulator i zwiększyć niebezpieczeństwo pożaru.

NAPRAWA ŁADOWARKI

- Nie wolno naprawiać uszkodzonej ładowarki. Wykonywanie napraw ładowarki jest dopuszczalne wyłącznie przez producenta lub w autoryzowanym serwisie.
- Zużyta ładowarkę należy dostarczyć do punktu zajmującego się utylizacją tego typu odpadów.

UWAGA! Urządzenie służy do pracy wewnątrz pomieszczeń.

Mimo zastosowania konstrukcji bezpiecznej z samego założenia, stosowania środków zabezpieczających i dodatkowych środków ochronnych, zawsze istnieje ryzyko szcążkowe doznania urazów podczas pracy.

Akumulatory Li-Ion mogą wyciec, zapalić się lub wybuchnąć, jeśli zostaną nagrzane do wysokich temperatur lub zwarte. Nie należy ich przechowywać w samochodzie podczas upalnych i słonecznych dni. Nie należy otwierać akumulatora. Akumulatory Li-Ion zawierają elektroniczne urządzenia zabezpieczające, które, jeśli zostaną uszkodzone, mogą spowodować, że akumulator zapali się lub wybuchnie.

Objaśnienie zastosowanych piktogramów



1. Przeczytaj instrukcję obsługi, przestrzegaj ostrzeżeń i warunków bezpieczeństwa w niej zawartych.
2. Stosuj okulary ochronne i ochronniki słuchu.
3. Nie dopuszcza dzieci do urządzenia.
4. Chronić przed deszczem.
5. Stosować wewnątrz pomieszczeń, chronić przez wodą i wilgocią.
6. Recykling.
7. Druga klasa ochronności.
8. Selektywne zbieranie.
9. Nie wrzucać ogniu do ognia.
10. Stwarzające zagrożenie dla środowiska wodnego.
11. Nie dopuszczać do nagrzania powyżej 50°C.

BUDOWA I PRZEZNACZENIE

Wiertarko-wkrętarka jest elektronicznym urządzeniem zasilanym z akumulatora. Napęd stanowi silnik bezszczotkowy prądu stałego wraz z przekładnią planetarną. Wiertarko-wkrętarka jest przeznaczona do wkręcania i wykręcania wkrętów i

śrub w drewnie, metalu, tworzywach sztucznych i ceramice oraz do wiercenia otworów w wymienionych materiałach. Elektronarzędzia z napędem akumulatorowym, bezprzewodowe, szczególnie okazują się przydatne przy pracach związanych z wyposażeniem wnętrz, adaptacją pomieszczeń, itp.

Nie wolno używać elektronarzędzia niezgodnie z jego przeznaczeniem.

OPIS STRON GRAFICZNYCH

Poniższa numeracja odnosi się do elementów urządzenia przedstawionych na stronach graficznych niniejszej instrukcji.

1. Uchwyt szybkoocucający
2. Pierścień uchwyty szybkoocucającego
3. Pierścień regulacyjny momentu obrotowego
4. Przełącznik zmiany biegów
5. Przełącznik kierunku obrotów
6. Uchwyt
7. Akumulator
8. Przycisk mocowania akumulatora
9. Włacznik
10. Oświetlenie
11. Diody LED
12. Ładowarka
13. Przycisk sygnalizacji stanu naładowania akumulatora
14. Sygnalizacja stanu naładowania akumulatora (diody LED).

* Mogą występować różnice między rysunkiem a wyrobem.

OPIS UŻYTYCH ZNAKÓW GRAFICZNYCH

- UWAGA
- OSTRZEŻENIE
- MONTAŻ/USTAWIENIA
- INFORMACJA

PRZYGOTOWANIE DO PRACY

WYJMOWANIE / WKŁADANIE AKUMULATORA

- Ustawić przełącznik kierunku obrotów (5) w położenie środkowe.
- Naciśnąć przycisk mocowania akumulatora (8) i wysunąć akumulator (7) (rys. A).
- Włożyć naładowany akumulator (7) do uchwyty w rękojeści, aż do słyszalnego zaskoczenia przycisku mocowania akumulatora (8).

ŁADOWANIE AKUMULATORA

Urządzenie jest dostarczone z akumulatorem częściowo naładowanym. Ładowanie akumulatora należy przeprowadzać w warunkach, gdy temperatura otoczenia wynosi 4°C - 40°C. Akumulator nowy lub taki, który przez dłuższy czas nie był użytkowany, osiągnie pełną zdolność do zasilania po około 3 - 5 cyklach ładowania i rozładowania.

- Wyjąć akumulator (7) z urządzenia (rys. A).
- Włączyć ładowarkę do gniazda sieci (230 V AC).
- Wsunąć akumulator (7) do ładowarki (12) (rys. B). Sprawdź czy akumulator jest właściwie osadzony (wsunięty do końca).

Po włączeniu ładowarki do gniazda sieci (230 V AC) zaświeci się zielona dioda (11) na ładowarce, która sygnalizuje podłączenie napięcia.

Po umieszczeniu akumulatora (7) w ładowarce (12) zaświeci się czerwona dioda (11) na ładowarce, która sygnalizuje że trwa proces ładowania akumulatora.

Równocześnie świecą pulsacyjnie zielone diody (14) stanu naładowania akumulatora w różnym układzie (patrz opis poniżej).

- **Świecenie pulsacyjne wszystkich diod** - sygnalizuje wyczerpanie akumulatora i konieczność jego naładowania.
- **Świecenie pulsacyjne 2 diod** - sygnalizuje częściowe rozładowanie.
- **Świecenie pulsacyjne 1 diody** - sygnalizuje wysoki poziom naładowania akumulatora.

Po naładowaniu akumulatora dioda (11) na ładowarce świeci na zielono, a wszystkie diody stanu naładowania akumulatora (14) świecą światłem ciągłym. Po pewnym czasie (ok. 15s) diody stanu naładowania akumulatora (14) gasną.

Akumulator nie powinien być ładowany dłużej niż 8 godzin. Przekroczenie tego czasu może spowodować uszkodzenie ogniw akumulatora. Ładowarka nie wyłączy się automatycznie, po całkowitym naładowaniu akumulatora. Zielona dioda na ładowarce będzie się świecić nadal. Diody stanu naładowania akumulatora gasną po pewnym czasie. Odłączyć zasilanie przed wyjęciem akumulatora z gniazda ładowarki. Unikać kolejno po sobie następujących krótkich ładowań. Nie należy poddawać akumulatorów doładowaniu po krótkim użytkowaniu urządzenia. Znaczny spadek czasu między koniecznymi ładowaniami świadczy o tym, że akumulator jest zużyty i powinien zostać wymieniony.

W procesie ładowania akumulatory nagrzewają się. Nie podejmować pracy tuż po ładowaniu - odczekać do osiągnięcia przez akumulator temperatury pokojowej. Uchroni to przed uszkodzeniem akumulatora.

SYGNALIZACJA STANU NAŁADOWANIA AKUMULATORA

Akumulator jest wyposażony w sygnalizację stanu naładowania akumulatora (3 diody LED) (14). Aby sprawdzić stan naładowania akumulatora należy wcisnąć przycisk sygnalizacji stanu naładowania akumulatora (13) (rys. C). Świecenie wszystkich diod sygnalizuje wysoki poziom naładowania akumulatora. Świecenie 2 diod sygnalizuje częściowe rozładowanie. Świecenie tylko 1 diody oznacza wyczerpanie akumulatora i konieczność jego naładowania.

HAMULEC WRZECIONA

Wiertarko-wkrętarka posiada hamulec elektroniczny zatrzymujący wrzeciono natychmiast po zwolnieniu nacisku na przycisk włącznika (9). Hamulec zapewni precyzyjną wkręcania i wiercenia nie dopuszczając do swobodnego obracania wrzeciona po wyłączeniu.

PRACA / USTAWIENIA

WŁĄCZANIE / WYŁĄCZANIE

- **Włączenie** - wcisnąć przycisk włącznika (9).
- **Wyłączenie** - zwolnić nacisk na przycisk włącznika (9).

Każdorazowe wciśnięcie przycisku włącznika (9) powoduje świecenie diody (LED) (10) oświetlającej miejsce pracy.

REGULACJA PRĘDKOŚCI OBROTOWEJ

Prędkość wkręcania lub wiercenia można regulować podczas pracy przez zwiększenie lub zmniejszenie nacisku na przycisk włącznika (9). Regulacja prędkości umożliwi wolny start, co przy wierceniu otworów w gipsie lub glazurze zapobiega poślizgowi wiertła, natomiast przy wkręcaniu i wykręcaniu pomaga zachować kontrolę pracy.

SPRZĘGŁO PRZECIĄŻENIOWE

Ustawienie pierścienia regulacyjnego momentu obrotowego (3) w wybranym położeniu powoduje trwałe ustawienie sprzęgła na określonej wielkości momentu obrotowego. Po osiągnięciu

wielkości ustawionego momentu obrotowego nastąpi automatyczne rozłączenie sprzęgła przeciążeniowego. Pozwala to na zabezpieczenie przed wkręcaniem wkręta zbyt głęboko lub uszkodzeniem wiertarko-wkrętarki.

REGULACJA MOMENTU OBROTOWEGO

- Dla różnych wkrętów i różnych materiałów stosuje się różne wielkości momentu obrotowego.
- Moment obrotowy jest tym większy im większa jest liczba odpowiadająca danemu położeniu (rys. D).
- Ustawić pierścień regulacyjny momentu obrotowego (3) na określoną wielkość momentu obrotowego.
- Zawsze należy rozpoczynać pracę z momentem obrotowym o mniejszej wielkości.
- Powiększać moment obrotowy stopniowo, aż do osiągnięcia zadawalającego rezultatu.
- Do wykręcania wkrętów należy wybierać wyższe ustawienia.
- Dla wiercenia należy wybrać ustawienie oznaczone symbolem wiertła. Przy tym ustawieniu osiągnięta jest największa wartość momentu obrotowego.

Umiejętność doboru odpowiedniego ustawienia momentu obrotowego zdobywa się w miarę nabywania praktyki.

Ustawienie pierścienia regulacyjnego momentu obrotowego w pozycji wiercenia powoduje dezaktywację sprzęgła przeciążeniowego.

MONTAŻ NARZĘDZIA ROBOCZEGO

- Ustawić przełącznik kierunku obrotów (5) w położeniu środkowym.
- Obracając pierścieniem uchwytu szybkoobrotowego (2) w kierunku przeciwnym do ruchu wskazówek zegara (patrz oznaczenie na pierścieniu) uzyskuje się pożądane rozwarście szczęk, umożliwiające włożenie wiertła lub końcówki wkrętakowej (rys. E).
- Celem zamocowania narzędzia roboczego należy obrócić pierścieniem uchwytu szybkoobrotowego (2), w kierunku zgodnym z ruchem wskazówek zegara i mocno dokręcić.

Demontaż narzędzia roboczego przebiega w odwrotnej kolejności do jego montażu.

Przy mocowaniu wiertła lub końcówki wkrętakowej w uchwycie szybkoobrotowym należy zwrócić uwagę na właściwe usytuowanie narzędzia. Przy korzystaniu z krótkich końcówek wkrętakowych lub bitów należy użyć dodatkowego uchwytu magnetycznego jako przedłużki.

KIERUNEK OBROTÓW W PRAWO – W LEWO

Za pomocą przełącznika obrotów (5) dokonuje się wyboru kierunku obrotów wrzeciona (rys. F).

Obroty w prawo - ustawić przełącznik (5) w skrajnym lewym położeniu.

Obroty w lewo - ustawić przełącznik (5) w skrajnym prawym położeniu.

* Zastrzega się, że w niektórych przypadkach położenie przełącznika w stosunku do obrotów może być inne niż opisano. Należy odnieść się do znaków graficznych umieszczonych na przełączniku lub obudowie urządzenia.

Położeniem bezpiecznym jest środkowe położenie przełącznika kierunku obrotów (5), zapobiegające przypadkowemu uruchomieniu elektronarzędzia.

- W tym położeniu nie można uruchomić wiertarko-wkrętarki.
- W tym położeniu dokonuje się wymiany wiertel lub końcówek.
- Przed uruchomieniem sprawdzić czy przełącznik kierunku obrotów (5) jest we właściwym położeniu.

Nie wolno dokonywać zmiany kierunku obrotów w czasie, gdy wrzeciono wiertarko-wkrętarki obraca się.

ZMIANA BIEGU

Przełącznik zmiany biegów (4) (rys. G) umożliwiający zwiększenie zakresu prędkości obrotowej.

Bieg I: zakres obrotów mniejszy, duża siła momentu obrotowego.

Bieg II: zakres obrotów większy, mniejsza siła momentu obrotowego.

W zależności od wykonywanych prac ustawić przełącznik zmiany biegów we właściwym położeniu. Jeśli przełącznik nie daje się przesunąć należy nieznacznie obrócić wrzecionem.

Nigdy nie wolno przestawiać przełącznika zmiany biegów w czasie, gdy wiertarko-wkrętarka pracuje. Mogłoby to spowodować uszkodzenie elektronarzędzia.

Wiercenie długotrwałe przy niskiej prędkości obrotowej wrzeciona grozi przegrzaniem silnika. Należy robić okresowe przerwy w pracy lub zezwolić, aby urządzenie popracowało na maksymalnych obrotach bez obciążenia przez okres około 3 min.

UCHWYT

Wiertarko-wkrętarka posiada praktyczny uchwyt (6) który służy do zawieszenia np. na pasie monterskim podczas prac na wysokości.

OBŚLUGA I KONSERWACJA

Przed przystąpieniem do jakichkolwiek czynności związanych z instalowaniem, regulacją, naprawą lub obsługą należy wyjąć akumulator z urządzenia.

KONSERWACJA I PRZECHOWYWANIE

- Zaleca się czyszczenie urządzenia bezpośrednio po każdorazowym użyciu.
- Do czyszczenia nie należy stosować wody lub innych cieczy.
- Urządzenie należy czyścić za pomocą suchego kawałka tkaniny lub przedmuchać sprężonym powietrzem o niskim ciśnieniu.
- Nie należy używać żadnych środków czyszczących lub rozpuszczalników, gdyż mogą one uszkodzić części wykonane z tworzywa sztucznego.
- Regularnie należy czyścić szczeliny wentylacyjne w obudowie silnika, aby nie dopuścić do przegrzania urządzenia.
- Urządzenie zawsze należy przechowywać w miejscu suchym, niedostępnym dla dzieci.
- Urządzenie należy przechowywać z wyjętym akumulatorem.

WYMIANA UCHWYTU SZYBKOMOCUJĄCEGO

- Uchwyt szybkoobrotowy jest nakręcony na gwint wrzeciona wiertarko-wkrętarki i dodatkowo zabezpieczony wkrętem.
- Ustawić przełącznik kierunku obrotów (5) w położeniu środkowym.
- Rozewrzeć szczęki uchwytu szybkoobrotowego (1) i wykręcić wkręt mocujący (lewy gwint) (rys. H).
- Zamocować klucz sześciokątny w uchwycie szybkoobrotowym i uderzyć lekko w drugi koniec klucza sześciokątnego.
- Odkręcić uchwyt szybkoobrotowy.
- Montaż uchwytu szybkoobrotowego przeprowadza się w kolejności odwrotnej do jego demontażu.

Wszelkiego rodzaju usterki powinny być usuwane przez autoryzowany serwis producenta.

PARAMETRY TECHNICZNE

DANE ZNAMIONOWE

Wiertarko-wkrętarka akumulatorowa 58G019		Wartość
Napięcie akumulatora		18 V DC
Zakres prędkości obrotowej na biegu jałowym	bieg I	0-500 min ⁻¹
	bieg II	0-1700 min ⁻¹
Zakres uchwytu szybkoobrotowego		2-13 mm
Zakres regulacji momentu obrotowego		1 - 16 + wiercenie
Max. moment obrotowy (wkręcanie miękkie)		38 Nm
Max. moment obrotowy (wkręcanie twarde)		58 Nm
Klasa ochronności		III
Masa		1,2 kg
Rok produkcji		2018
58G019 oznacza zarówno typ oraz określenie maszyny		

Akumulator systemu Graphite Energy+		
Parametr	Wartość	
Akumulator	58G001	58G004
Napięcie akumulatora	18 V DC	18 V DC
Typ akumulatora	Li-Ion	Li-Ion
Pojemność akumulatora	2000 mAh	4000 mAh
Zakres temperatury otoczenia	4°C - 40°C	4°C - 40°C
Czas ładowania ładowarką 58G002	1 h	2 h
Masa	0,400 kg	0,650 kg
Rok produkcji	2018	2018

Ładowarka systemu Graphite Energy+	
Parametr	Wartość
Typ ładowarki	58G002
Napięcie zasilania	230 V AC
Częstotliwość zasilania	50 Hz
Napięcie ładowania	22 V DC
Max. prąd ładowania	2300 mA
Zakres temperatury otoczenia	4°C - 40°C
Czas ładowania akumulatora 58G001	1 h
Czas ładowania akumulatora 58G004	2 h
Klasa ochronności	II
Masa	0,300 kg
Rok produkcji	2018

DANE DOTYCZĄCE HAŁASU I DRGAŃ

Poziom ciśnienia akustycznego	L _{pA} = 77,5 dB(A) K= 3 dB(A)
Poziom mocy akustycznej	L _{wA} = 88,5 dB(A) K= 3 dB(A)
Wartość przyspieszenia drgań	a _n = 2,04 m/s ² K= 1,5 m/s ²

Informacje na temat hałasu i wibracji

Poziom emitowanego hałasu przez urządzenie opisano poprzez: poziom emitowanego ciśnienia akustycznego L_p , oraz poziom mocy akustycznej L_{WA} (gdzie K oznacza niepewność pomiaru). Drgania emitowane przez urządzenie opisano poprzez wartość przyspieszeń drgań a_h (gdzie K oznacza niepewność pomiaru).

Podane w niniejszej instrukcji: poziom emitowanego ciśnienia akustycznego L_{pA} , poziom mocy akustycznej L_{WA} oraz wartość przyspieszeń drgań a_h zostały zmierzone zgodnie z normą EN 60745-1. Podany poziom drgań a_h może zostać użyty do porównywania urządzeń oraz do wstępnej oceny ekspozycji na drgania.

Podany poziom drgań jest reprezentatywny jedynie dla podstawowych zastosowań urządzenia. Jeżeli urządzenie zostanie użyte do innych zastosowań lub z innymi narzędziami roboczymi, poziom drgań może ulec zmianie. Na wyższy poziom drgań będzie wpływać niewystarczająca czy zbyt rzadka konserwacja urządzenia. Podane powyżej przyczyny mogą spowodować zwiększenie ekspozycji na drgania podczas całego okresu pracy.

Aby dokładnie oszacować ekspozycję na drgania, należy uwzględnić okresy kiedy urządzenie jest wyłączone lub kiedy jest włączone ale nie jest używane do pracy. Po dokładnym oszacowaniu wszystkich czynników łączna ekspozycja na drgania może okazać się znacznie niższa.

W celu ochrony użytkownika przed skutkami drgań należy wprowadzić dodatkowe środki bezpieczeństwa, takie jak: cykliczna konserwacja urządzenia i narzędzi roboczych, zabezpieczenie odpowiedniej temperatury rąk oraz właściwa organizacja pracy.

OCZYSTAWIANIE ŚRODOWISKA



Produktów zasilanych elektrycznie nie należy wyrzucać wraz z domowymi odpadkami, lecz oddać je do utylizacji w odpowiednich zakładach. Informacji na temat utylizacji udzieli sprzedawca produktu lub miejscowe władze. Zużyty sprzęt elektryczny i elektroniczny zawiera substancje niebezpieczne dla środowiska naturalnego. Sprzęt nie poddany recyklingowi stanowi potencjalne zagrożenie dla środowiska i zdrowia ludzi.



Akumulatorów / baterii nie należy wrzucać do odpadów domowych, nie wolno ich wrzucać do ognia lub do wody. Uszkodzone lub zużyte akumulatory należy poddawać prawidłowemu recyklingowi zgodnie z aktualną dyrektywą dotyczącą utylizacji akumulatorów i baterii.

Li-Ion

* Zastrzega się prawo dokonywania zmian.

„Grupa Topex Spółka z ograniczoną odpowiedzialnością” Spółka komandytowa z siedzibą w Warszawie, ul. Pograniczna 2/4 (dalej: „Grupa Topex”) informuje, iż wszelkie prawa autorskie do treści niniejszej instrukcji (dalej: „Instrukcja”), w tym m.in. jej tekstu, zamieszczonych fotografii, schematów, rysunków, a także jej kompozycji, należą wyłącznie do Grupy Topex i podlegają ochronie prawnej zgodnie z ustawą z dnia 4 lutego 1994 roku, o prawie autorskim i prawach pokrewnych (tj. Dz. U. 2006 Nr 90 Poz 631 z późn. zm.). Kopiowanie, przetwarzanie, publikowanie, modyfikowanie w celach komercyjnych całości Instrukcji jak i poszczególnych jej elementów, bez zgody Grupy Topex wyrażonej na piśmie, jest surowo zabronione i może spowodować pociągnięcie do odpowiedzialności cywilnej i karnej.

GWARANCJA I SERWIS

Warunki gwarancji oraz opis postępowania w przypadku reklamacji zawarte są w załączonej Karcie Gwarancyjnej.

Serwis Centralny
GTX Service tel. +48 22 573 03 85
Ul. Pograniczna 2/4 fax. +48 22 573 03 83
02-285 Warszawa e-mail graphite@gtxservice.pl

Sieć Punktów Serwisowych do napraw gwarancyjnych i pogwarancyjnych dostępna na platformie internetowej **gtxservice.pl**

GRAPHITE zapewnia dostępność części zamiennych oraz materiałów eksploatacyjnych dla urządzeń i elektronarzędzi. Pełna oferta części i usług na **gtxservice.pl**.

Zeskanuj QR kod i wejdź na **gtxservice.pl**



Deklaracja Zgodności WE

/EC Declaration of Conformity/
/Megfelelőségi Nyilatkozat EK/
/ES vyhlášení o zhode/

PL EN HU SK

Producent /Manufacturer//Gyártó//Výrobca/	Grupa Topex Sp. z o.o. Sp.k. ul. Pograniczna 2/4, 02-285 Warszawa
Wyrób /Product/ /Termék/ /Produkt/	Wiertarko-wkrętarka akumulatorowa bezszczotkowa /Cordless brushless drill/ /Vezeték nélküli kefe nélküli fúrógép/ /Akumulatorové bezkartáčové vrtáčky/
Model /Model//Modell//Model/	58G019
Numer seryjny /Serial number//Sorszám//Poradové číslo/	00001 ÷ 99999

Opisany wyżej wyrób jest zgodny z następującymi dokumentami:
/The above listed product is in conformity with the following UE Directives:/
/A fent jelzett termék megfelel az alábbi irányelveknek:/
/Vyššie popísaný výrobok je v zhode s nasledujúcimi dokumentmi:/

Dyrektywa Maszynowa 2006/42/WE /Machinery Directive 2006/42/EC/ /2006/42/EK Gépek/ /Smernica Európskeho Parlamentu a Rady 2006/42/ES/	Dyrektywa o Kompatybilności Elektromagnetycznej 2014/30/UE /EMC Directive 2014/30/EU/ /2014/30/EU Elektromágneses összeférhetőség/ /EMC Smernica Európskeho Parlamentu a Rady 2014/30/EU/
Dyrektywa RoHS 2011/65/UE zmieniona Dyrektywą 2015/863/UE /RoHS Directive 2011/65/EU as amended by Directive 2015/863/EU/ /A 2015/863/EU irányelvvel módosított 2011/65/EU RoHS irányelv/ /Smernica RoHS 2011/65/EU zmenená a doplnená 2015/863/EU/	

oraz spełnia wymagania norm:
/and fulfils requirements of the following Standards:/
/valamint megfelel az alábbi szabványoknak:/
/a spĺňa požiadavky:/

EN 62841-1:2015; EN 62841-2-1:2018;
EN 55014-1:2006+A1:2009+A2:2011; EN 55014-2:2015;
EN 62321:2009

Nazwisko i adres osoby mającej miejsce zamieszkania lub siedzibę w UE upoważnionej do przygotowania dokumentacji technicznej:
/Name and address of the person who established in the Community and authorized to compile the technical file:/
/A műszaki dokumentáció összedíltására felhatalmazott, a közösség területén lakóhellyel vagy székhellyel rendelkező személy neve és címe:/
/Meno a adresa osoby alebo bydliska v EÚ poverená zostavením technickej dokumentácie:/

Paweł Kowalski
Ul. Pograniczna 2/4
02-285 Warszawa

Paweł Kowalski

Paweł Kowalski
Pełnomocnik ds. jakości firmy GRUPA TOPEX
/GRUPA TOPEX Quality Agent/
/A GRUPA TOPEX Minőségügyi meghatalmazott képviselője/
/Spĺnomocnenec Kvalita TOPEX GROUP/
Warszawa, 2019-11-22

GB **TRANSLATION OF
THE ORIGINAL INSTRUCTIONS
CORDLESS DRILL/DRIVER
58G019**

CAUTION: BEFORE USING THE POWER TOOL READ THIS MANUAL CAREFULLY AND KEEP IT FOR FUTURE REFERENCE.

DETAILED SAFETY REGULATIONS

SPECIFIC REGULATIONS REGARDING SAFE USE OF THE DRILL

- Use ear protectors and safety goggles when operating the drill. Exposure to noise may cause hearing loss. Metal dust and other particles floating in the air may cause permanent eye injury.
- When carrying out tasks when work tool can hit hidden electric wires, hold the tool by insulated areas of the handle. Contact with power supply line may transfer voltage to metal parts of the tool and cause electric shock.

ADDITIONAL RULES FOR SAFE DRILL OPERATION

- Use only recommended batteries and chargers. Do not use batteries and chargers for other purposes.
- Do not change direction of spindle rotation when the tool is operating. Otherwise the drill may be damaged.
- Use soft, dry cloth to clean the drill. Never use detergents or alcohol.
- Do not repair damaged device. Repairs are allowed only at the manufacturer service or in an authorised workshop.

CORRECT OPERATION AND USE OF BATTERIES

- Battery charging process should be supervised by the user.
- Avoid charging the battery in temperature lower than 0°C.
- Use only the charger recommended by the manufacturer. Using charger designed for other type of battery brings the risk of fire.
- When the battery is not in use, store it away from metal objects such as paper clips, coins, keys, nails, screws or any other small metal objects that can short-circuit the battery connectors. Short-circuit of battery connectors may cause burns or fire.
- In case of battery damage and/or improper use it may produce gas. Ventilate room and seek medical attention in case of medical symptoms. Gas can damage respiratory tract.
- In extreme conditions liquid may leak out of the battery. The liquid coming out of the battery may cause irritations or burns. When a leak is found, follow the below procedure:
 - Carefully wipe the liquid with a cloth. Avoid contact of the liquid with skin and eyes.
 - In case the liquid gets onto skin, immediately wash the spot abundantly with clean water, you can also neutralize the liquid with a mild acid, e.g. lemon juice or vinegar.
 - When the liquid gets into eyes, wash it immediately with a lot of clean water for at least 10 minutes. Seek medical advice.
- Do not use damaged or modified battery. Damaged or modified batteries may behave unpredictably, causing fire, explosion or risk of injuries.
- Do not expose the battery to humidity or water.
- Always keep the battery away from sources of heat. Do not leave the battery for a long time in high temperature (in direct sunlight, in proximity of heaters and wherever the temperature exceeds 50°C).

- Do not expose the battery to fire or excessive temperature. Exposure to fire or temperature above 130°C may cause explosion.

CAUTION! Temperature of 130°C can be also defined as 265°F.

- Observe all charging instructions. Do not charge the battery in temperature outside of range defined in the rating data table from the instruction manual. Incorrect charging or charging in temperature outside of defined range may damage the battery and increase the risk of fire.

BATTERY REPAIRS

- Do not repair damaged batteries. Battery can be repaired only by the manufacturer or in an authorised workshop.
- When disposing of the worn out battery, take it to a service point where you can utilize such dangerous wastes.

SAFETY REGULATIONS FOR THE CHARGER

- Do not expose the charger to humidity or water. Ingress of water into the charger increases risk of electric shock. Use the charger only in dry rooms.
- Disconnect the charger from power supply before starting any maintenance or cleaning.
- Do not use the charger when placed on flammable surface (e.g. paper, textiles) or in proximity of flammable substance. Greater charger temperature when charging increases risk of fire.
- Check condition of the charger, cable and plug before each use. Do not use the charger if any damage is found. Do not try to disassemble the charger. All repairs should be made at an authorized service workshop. Improper charger assembly may cause electric shock or fire.
- Children or persons who are physically, emotionally or mentally disabled and other persons, whose experience or knowledge is insufficient to use the charger while following all safety rules should not use the charger without supervision of person responsible for their safety. Otherwise there is a risk of improper use and injuries in consequence.
- When the charger is not in use, it should be disconnected from the mains network.
- Observe all charging instructions. Do not charge the battery in temperature outside of range defined in the rating data table from the instruction manual. Incorrect charging or charging in temperature outside of defined range may damage the battery and increase the risk of fire.

CHARGER REPAIRS

- Do not repair damaged charger. The charger can be repaired only by the manufacturer or in an authorised workshop.
- When disposing of the worn out charger, take it to a service point where you can utilize such wastes.

CAUTION! This device is designed to operate indoors.

The design is assumed to be safe, protection measures and additional safety systems are used, nevertheless there is always a small risk of injuries at work.

Li-Ion batteries may leak, set on fire or explode when heated to high temperature or short-circuited. Do not store the batteries in a car in hot and sunny days. Do not open the battery. Li-Ion batteries contain electronic protection devices that, if damaged, may cause fire or explosion of the battery.

Explanation of used symbols

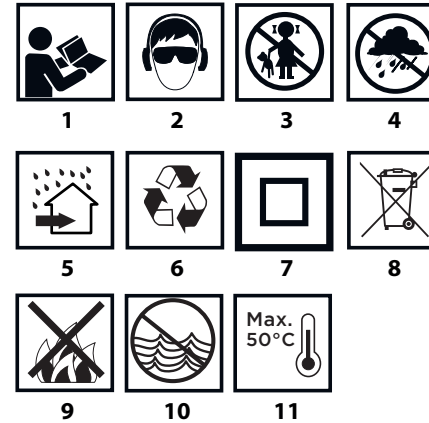

1. Read instruction manual, observe warnings and safety conditions therein.
2. Use protective goggles and hearing protectors.
3. Keep the tool away from children.
4. Protect against rain.
5. Use indoors, protect from water and moisture.
6. Recycling.
7. Protection class 2.
8. Segregated waste collection.
9. Do not throw cells into fire.
10. Hazardous to water environment.
11. Do not allow to heat above 50°C.

CONSTRUCTION AND USE

Drill is a battery powered tool. Drive consists of a brushless DC motor with planetary gear. Drill is designed for screwing in and out screws and bolts in wood, metal, plastics and ceramics, and for drilling holes in these materials. Cordless, battery-powered power tools are especially useful for works in interior furnishing, adaptation of premises etc.

Use the power tool in accordance with the manufacturer's instructions only.

DESCRIPTION OF DRAWING PAGES

Below enumeration refers to the device elements depicted on the drawing pages of this manual.

1. Quick-release chuck
2. Ring of the quick release chuck
3. Torque adjustment ring
4. Gear switch
5. Direction selector switch
6. Holder
7. Battery
8. Battery lock button
9. Switch
10. Lighting
11. LED diodes
12. Charger
13. Button for battery level indication
14. Battery level indicator (LED)

* Differences may appear between the product and drawing.

MEANING OF SYMBOLS



PREPARATION FOR OPERATION

REMOVING AND INSERTING THE BATTERY

- Set the direction selector switch (5) in middle position.
- Push the battery lock button (8) and slide out the battery (7) (fig. A).
- Insert charged battery (7) into the handle holder, you should hear when the battery lock button (8) snaps.

BATTERY CHARGING

The device is supplied with partially charged battery. The battery should be charged in ambient temperature between 4°C and 40°C. New battery, or one that has not been used for a long time, will reach full efficiency after approximately 3 to 5 charge/discharge cycles.

- Remove the battery (7) from the device (fig. A).
- Connect the charger to mains socket (230 V AC).
- Slide the battery (7) into the charger (12) (fig. B). Ensure the battery is properly fitted (pushed to the end).

When the charger is connected to a mains socket (230 V AC), the green diode (11) on the charger turns on to indicate connected supply.

When the battery (7) is placed in the charger (12), the red diode (11) on the charger turns on to indicate that the charging is in progress.

Simultaneously, green diodes (14) of the battery level indication are flashing in different configurations, see description below.

- All diodes are flashing - battery is empty and requires charging.
- 2 diodes are flashing - the battery is partially discharged.
- 1 diode is flashing - the battery level is high.

Once the battery is charged, the diode (11) on the charger lights green, and all battery level diodes (14) light continuously. After some time (approx. 15 s) battery level indication diodes (14) turn off.

Do not charge the battery for more than 8 hours. Exceeding this time limit may cause damage to battery cells. The charger will not turn off automatically when the battery is full. Green diode on the charger will remain on. Battery level indication diodes turn off after some time. Disconnect power supply before removing the battery from the charger socket. Avoid consecutive short chargings. Do not charge the battery after short use of the tool. Significant decrease of the period between chargings indicates the battery is used up and should be replaced.

Batteries heat up when charging. Do not operate just after charging - wait for the battery to cool down to room temperature. It will prevent battery damage.

BATTERY LEVEL INDICATION

The battery is equipped with signalisation of the battery level (3 LED diodes) (14). To check battery level status, press the button for battery level indication (13) (fig. C). When all diodes are lit, the battery level is high. When 2 diodes are on, the battery is



partially discharged. When only one diode is lit, the battery is discharged and must be recharged.

SPINDLE BRAKE

 Drill is equipped with electronic brake that stops the spindle immediately after the switch button (9) is released. The brake ensures precision when screwing or drilling and prevents free spindle rotation after switching off.

OPERATION / SETTINGS

SWITCHING ON / SWITCHING OFF

 **Switching on** – press the switch button (9).
 **Switching off** – release the switch button (9).

Each time the switch button (9) is pressed, the LED diode (10) lights up to illuminate the workplace.

ROTATIONAL SPEED CONTROL

 Increase or reduce pressure on the switch button (9) to adjust drilling or driving speed while operating. Speed adjustment allows for a soft start, which prevents drill slipping when drilling holes in gypsum or glaze, and allows for operation control when driving screws in and out.

OVERLOAD CLUTCH

 Set the torque adjustment ring (3) in appropriate position to permanently set overload clutch to defined torque value. When the set torque is reached, overload clutch disconnects automatically. It prevents from driving screws too deep or damaging the drill.

TORQUE ADJUSTMENT

-  Different screws and materials require different torque to be applied.
- The bigger the number corresponding to given position, the bigger is the torque (fig. D).
- Set the torque adjustment ring (3) to appropriate torque value.
- Always start operation with low torque.
- Increase the torque gradually until obtaining desired results.
- Use higher settings to undo screws.
- When drilling, choose setting marked with the drill symbol. The torque is the greatest with this setting.
- Knowledge how to choose appropriate torque setting comes with practice.

 **Setting the torque adjustment ring in the drilling position deactivates the overload clutch.**

WORKING TOOL INSTALLATION

-  Set the direction selector switch (5) in the middle position.
- By turning the ring of the quick release chuck (2) counter clockwise (see mark on the ring) you can spread jaws enough to insert drill or driver bit (fig. E).

- To fix the working tool, turn the ring of the quick release chuck (2) clockwise and tighten.

 Deinstallation of the tool is similar to installation, only the sequence of actions is reversed.

 **Make sure the tool position is correct when installing drill or driver bit in the quick release chuck. Use additional magnetic adapter as an extension when using short driver bits.**

RIGHT-LEFT DIRECTION OF ROTATION

 Choose direction of spindle rotation with the direction selector switch (5) (fig. F).

 **Clockwise rotation** – set the switch (5) to the extreme left position.

Counter-clockwise rotation – set the switch (5) to the extreme right position.

* In certain cases position of the switch related to rotation may be different than specified. Please refer to graphic signs located on the switch or tool body.

 Safe position of the direction selector switch (5) is in the middle, it prevents accidental starting of the power tool.

- Drill cannot be started, when the switch is in this position.

- Use this position of the switch to change drills or bits.

- Before starting the tool make sure the position of the direction selector switch (5) is correct.

 **Do not change direction of rotation when the drill spindle is rotating.**

CHANGE OF GEAR

 Gear switch (4) (fig. H) allows to increase the range of rotational speed.

Gear I: small speed range, big torque

Gear II: greater speed range, small torque.

 Set the gear switch in position appropriate for the works to perform. When the switch is blocked and cannot be moved, turn the spindle slightly.

 **Never change the gear switch position when the drill is operating. It may damage the power tool.**

 **Long lasting drilling at low rotational speed of the spindle may cause motor overheating. Long lasting drilling at low rotational speed of the spindle may cause motor overheating.**

HOLDER

 The drill provides convenient holder (6) that allows to e.g. hang the tool on a tool belt when working at heights.

OPERATION AND MAINTENANCE

 **Remove the battery from the device before commencing any activities related to installation, adjustment, repair or maintenance.**

MAINTENANCE AND STORAGE

-  Cleaning the device after each use is recommended.
- Do not use water or any other liquid for cleaning.
- Clean the tool with a dry cloth or blow through with compressed air at low pressure.
- Do not use any cleaning agents or solvents, they may damage plastic parts.
- Clean ventilation holes in the motor casing regularly to prevent device overheating.
- Always store the tool in a dry place, beyond reach of children.
- Store the device with the battery removed.

QUICK RELEASE CHUCK REPLACEMENT

 Quick-release chuck is screwed onto spindle of the drill and additionally secured with a screw.

- Set the direction selector switch (5) in the middle position.
- Open jaws of quick release chuck (1) and unscrew the fixing screw (left-hand thread) (fig. H).
- Install hexagonal key in the quick release chuck and tap the other end of the key.
- Unscrew the quick release chuck.

- Installation of the quick release chuck is similar to deinstallation, only the sequence of actions is reversed.

 All defects should be repaired by service workshop authorized by the manufacturer.

TECHNICAL PARAMETERS

RATED PARAMETERS

Cordless drill 58G019		
Parameter	Value	
Battery voltage	18 V DC	
Range of idle rotational speed	gear I	0-500 min ⁻¹
	gear II	0-1700 min ⁻¹
Range of quick release chuck	2-13 mm	
Torque control range	1 – 16 + drilling	
Max. torque (soft drive)	38 Nm	
Max. torque (hard drive)	58 Nm	
Protection class	III	
Weight	1,2 kg	
Year of production	2018	
58G019 defines type and indication of the device		

Graphite Energy+ System Battery		
Parameter	Value	
Battery	58G001	58G004
Battery voltage	18 V DC	18 V DC
Battery type	Li-Ion	Li-Ion
Battery capacity	2000 mAh	4000 mAh
Ambient temperature range	4°C – 40°C	4°C – 40°C
Charging time for charger 58G002	1 h	2 h
Weight	0,400 kg	0,650 kg
Year of production	2018	2018

Graphite Energy+ System Charger	
Parameter	Value
Charger type	58G002
Supply voltage	230 V AC
Power supply frequency	50 Hz
Charging voltage	22 V DC
Max. charging current	2300 mA
Ambient temperature range	4°C – 40°C
Charging time of the battery 58G001	1 h
Charging time of the battery 58G004	2 h
Protection class	II
Weight	0,300 kg
Year of production	2018

NOISE LEVEL AND VIBRATION PARAMETERS

Sound pressure level	L _{pA} = 77,5 dB(A) K= 3 dB(A)
Sound power level	L _{wA} = 88,5 dB(A) K= 3 dB(A)
Vibration acceleration	a _h = 2,04 m/s ² K= 1,5 m/s ²

Noise and vibration information

Noise produced by the device is defined with: level of produced sound pressure L_{pA} and level of sound power L_{wA} (where K is measurement uncertainty). Vibrations produced by the device are defined with vibration acceleration value a_h (where K is measurement uncertainty).

Sound pressure L_{pA}, sound power L_{wA} and vibration acceleration a_h specified in this manual have been measured in accordance with EN 60745-1. Specified vibration level a_h can be used to compare tools and for initial evaluation of exposition to vibrations.

Specified vibration level is representative for main applications of the device. When the device is used for other purposes or with different working tools, the vibration level may change. Insufficient or too rare maintenance may increase vibration level. The abovementioned factors may lead to higher exposure to vibrations during whole working time.

To precisely define exposure to vibrations, include periods when the device is switched off and when it is switched on but not used for working. Once all factors have been carefully considered, total exposition to vibrations may be significantly lower.

To protect the user from results of exposure to vibrations, use additional safety measures such as: device and working tool periodic maintenance, proper hand temperature conditions, good work organisation.

ENVIRONMENTAL PROTECTION



Electrical equipment must not be disposed off with household waste and, instead, should be utilized at appropriate facilities. Information on utilization can be provided by the product vendor or the local authorities. Waste electrical and electronic equipment contains substances that are not neutral to the natural environment. Equipment that is not recycled constitutes a potential hazard to the environment and to human health.



Storage batteries/batteries must not be disposed with domestic waste, put in a fire or into the water. Damaged or used up storage batteries must be properly recycled in compliance with the current directive pertaining to disposal of storage batteries and batteries.

Li-Ion

* Right to introduce changes is reserved.

"Grupa Topex Spółka z ograniczoną odpowiedzialnością" Spółka komandytowa with seat in Warsaw at ul. Pograniczna 2/4 (hereinafter Grupa Topex) informs, that all copyrights to this instruction (hereinafter Instruction), including, but not limited to, text, photographs, schemes, drawings and layout of the instruction, belong to Grupa Topex exclusively and are protected by laws according to Copyright and Related Rights Act of 4 February 2004 (ustawa o prawie autorskim i prawach pokrewnych, Dz. U. 2006 No 90 Item 631 with later amendments). Copying, processing, publishing, modifications for commercial purposes of the entire instruction or its parts without written permission of Grupa Topex are strictly forbidden and may cause civil and legal liability.



ÜBERSETZUNG DER ORIGINALBETRIEBSANLEITUNG AKKUBOHRSCRAUBER 58G019

ANMERKUNG: LESEN SIE DIE VORLIEGENDE BETRIEBSANLEITUNG VOR DER INBETRIEBNAHME DIESES ELEKTROGERÄTES SORGFÄLTIG DURCH UND BEWAHREN SIE DIESE FÜR SPÄTERES NACHSCHLAGEN AUF.

DETAILLIERTE SICHERHEITSVORSCHRIFTEN

SPEZIELLE VORSCHRIFTEN ZUM SICHEREN BETRIEB DES AKKUBOHRSCRAUBERS

- Tragen Sie den Gehörschutz beim Betrieb des Akkubohrschraubers. Vermeiden Sie Lärm, sonst droht Ihnen Hörverlust. Feilsäme und andere wirbelnde Teilchen können irreversible Augenschäden verursachen.
- Bei Arbeiten, bei denen das Arbeitswerkzeug auf verdeckte elektrische Leitungen stoßen kann, ist das Gerät ausschließlich an den isolierten Oberflächen des Handgriffs zu halten. Die Berührung der Versorgungsleitung kann zur Übergabe der Spannung auf metallische Teile des Gerätes führen, was den Stromschlag verursachen könnte.

ZUSÄTZLICHE SICHERHEITSGESAMTREGELN FÜR DEN BETRIEB DES AKKUBOHRSCRAUBERS

- Verwenden Sie nur Akkus und Ladegeräte, die vom Hersteller empfohlen werden. Verwenden Sie die Akkus und die Ladegeräte zu keinen anderen Zwecken.
- Schalten Sie die Drehrichtung der Spindel nicht beim eingeschalteten Werkzeug um. Anderenfalls kann es zu einer Beschädigung des Akkubohrschraubers kommen.
- Zur Reinigung des Akkubohrschraubers verwenden Sie ein weiches, trockenes Tuch. Setzen Sie keine Reinigungsmittel oder keinen Alkohol ein.
- Beschädigtes Gerät darf nicht repariert werden. Mit der Reparatur nur den Hersteller oder eine autorisierte Servicestelle beauftragen.

RICHTIGE BEDIENUNG UND RICHTIGER EINSATZ VON AKKUMULATOREN

- Der Ladevorgang soll unter Kontrolle des Benutzers verlaufen.
- Vermeiden Sie das Laden des Akkus bei Temperaturen unter 0°C.
- Zum Laden der Akkumulatoren verwenden Sie nur das vom Hersteller empfohlene Ladegerät. Das Verwenden eines Ladegeräts, das für einen anderen Akku-Typ geeignet ist, das Brandrisiko darstellt.
- Wird der Akku nicht gebraucht, lagern Sie ihn fern von metallischen Gegenständen wie Papierklammern, Münzen, Nägel, Schrauben oder andere kleine Metallelemente, die die Klemmen des Akkus kurzschließen können. Der Kurzschluss der Akku-Klemmen kann zu Verbrennungen oder Brand führen.
- Im Falle einer Beschädigung und/oder einer unsachgemäßen Verwendung des Akkus kann zu einer Freisetzung von Gasen kommen. Lüften Sie den Raum, bei Beschwerden konsultieren Sie einen Arzt. Gase können die Atemwege schädigen.
- Unter den extremen Bedingungen kann es zu einer Leckage der Akku-Flüssigkeit kommen. Die aus dem Akkumulator austretende Flüssigkeit kann Reizungen oder Verbrennungen verursachen. Falls eine Leckage festgestellt wird, soll der Benutzer folgendermaßen vorgehen:

- die Flüssigkeit vorsichtig mit einem Lappen wischen. Den Augen- und Hautkontakt vermeiden.
- falls es zu dem Hautkontakt kommt, ist die betroffene Körperstelle sofort reichlich mit sauberem Wasser zu spülen, die Flüssigkeit eventuell mit einer milden Säure wie Zitronensaft oder Essig zu neutralisieren.
- beim Augenkontakt die Augen sofort reichlich mit sauberem Wasser mindestens 10 Minuten lang spülen und Arzt aufsuchen.

- Beschädigter bzw. veränderter Akku darf nicht verwendet werden. Beschädigte oder veränderte Akkus können unvorhersehbar funktionieren und in der Folge zum Feuer, zur Explosion oder Verletzungen führen.
- Lassen Sie keine Feuchtigkeit bzw. kein Wasser auf den Akkumulator einwirken.
- Halten Sie stets den Akku von Wärmequellen fern. Lassen Sie den Akku nicht für eine längere Zeit in einer Umgebung, in der Hitze (Stellen mit direkter Sonneneinstrahlung, in der Nähe von Heizkörpern oder da, wo die Temperatur 50°C übersteigt) herrscht.
- Den Akku keinem Feuer bzw. keinen hohen Temperaturen aussetzen. Das Einwirken von Feuer bzw. Temperatur von über 130°C kann zur Explosion führen.

ACHTUNG! Die Temperatur von 130 °C kann als 265 °F angegeben werden.

- Sämtliche Ladeanweisungen einhalten. Den Akku bei Temperaturen, die über den in der Nennwert-Tabelle in der Anweisung genannten Bereich hinausgehen, nicht laden. Das nicht geeignete Laden oder die Temperaturen außerhalb des angegebenen Bereichs können den Akku beschädigen und die Feuergefahr erhöhen.

AKKUS REPARIEREN:

- Beschädigte Akkus dürfen nicht repariert werden. Mit der Reparatur des Akkus nur den Hersteller oder eine autorisierte Servicestelle beauftragen.
- Den verbrauchten Akkumulator an eine geeignete Stelle bringen, die sich mit der Entsorgung von Gefahrstoffen befasst.

SICHERHEITSHINWEISE IN BEZUG AUF DAS LADEGERÄT

- Lassen Sie keine Feuchtigkeit bzw. kein Wasser auf das Ladegerät einwirken. Das Eindringen von Wasser ins Ladegerät erhöht das Risiko eines elektrischen Schlag. Das Ladegerät kann nur in trockenen Räumen verwendet werden.
- Vor jeder Bedienungstätigkeit oder Reinigung des Ladegeräts trennen Sie es von der Netzspannung.
- Verwenden Sie kein Ladegerät, das auf brennbaren Materialien (z.B. Papier, Textilien) oder in der Nähe von brennbaren Stoffen gelegt ist. Aufgrund der Erhöhung der Temperatur des Ladegeräts während des Ladevorgangs besteht die Gefahr eines Brands.
- Wird jedem Gebrauch überprüfen Sie den Zustand des Ladegeräts, des Kabels und des Steckers. Im Falle von Schäden — verwenden Sie das Ladegerät nicht mehr. Versuchen Sie nicht, das Ladegerät zu zerlegen. Lassen Sie alle Instandsetzungen durch eine autorisierte Kundendienstwerkstatt ausführen. Eine unsachgemäß durchgeführte Montage des Ladegeräts kann zu einem Stromschlag oder Brand führen.
- Kinder und körperlich, seelisch oder geistig behinderte Personen und anderen Personen, deren Erfahrung oder Wissen nicht ausreichend ist, um das Ladegerät unter Einhaltung von allen Sicherheitsbestimmungen zu bedienen, sollten das Ladegerät ohne Aufsicht einer verantwortlichen Person nicht bedienen. Anderenfalls besteht die Gefahr, dass das Gerät nicht sachgemäß bedient wird und es in Folge dessen zu Verletzungen kommen kann.

- Ziehen Sie stets den Netzstecker aus der Steckdose, wenn das Ladegerät nicht im Gebrauch ist.
- Sämtliche Ladeanweisungen einhalten. Den Akku bei Temperaturen, die über den in der Nennwert-Tabelle in der Anweisung genannten Bereich hinausgehen, nicht laden. Das nicht geeignete Laden oder die Temperaturen außerhalb des angegebenen Bereichs können den Akku beschädigen und die Feuergefahr erhöhen.

LADEGERÄT REPARIEREN

- Beschädigtes Ladegerät darf nicht repariert werden. Mit der Reparatur des Ladegeräts nur den Hersteller oder eine autorisierte Servicestelle beauftragen.
- Das verbrauchte Ladegerät an eine geeignete Stelle bringen, die sich mit der Entsorgung derartiger Abfälle befasst.

ACHTUNG! Das Gerät ist für den Betrieb in Innenräumen bestimmt.

Obwohl eine sichere Konstruktion, Sicherheitseinrichtungen und zusätzliche Schutzeinrichtungen eingesetzt werden, besteht stets das Restrisiko einer Verletzung beim Betrieb der Vorrichtung.

Die Lithium-Ionen-Akkus können herausfließen, sich entzünden oder explodieren, falls sie auf hohe Temperaturen erhitzt werden bez. falls es zu einem Kurzschluss kommt. Die Akkus dürfen deswegen an heißen und sonnigen Tagen im Auto nicht aufbewahrt werden. Der Akku darf nicht geöffnet werden. Die Lithium-Ionen-Akkus enthalten elektronische Sicherungseinrichtungen, deren Beschädigung das Entflammen oder die Explosion des Akkus verursachen kann.

Erläuterung zu den eingesetzten Piktogrammen

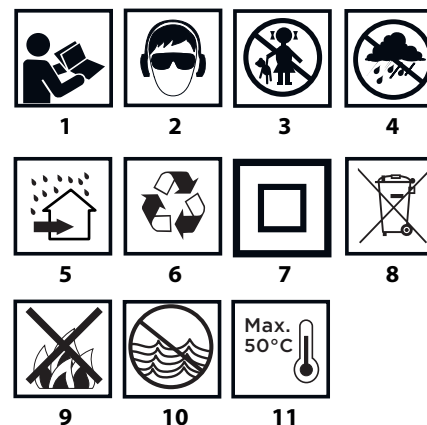

1. Die Betriebsanleitung durchlesen und die darin enthaltenen Warnhinweise und Sicherheitshinweise beachten!
2. Schutzbrille und Gehörschutz tragen.
3. Das Gerät von Kindern fernhalten.
4. Das Gerät vor Regen schützen.
5. In Räumen betreiben. Vor Feuchte und Wasser schützen.
6. Recycling.
7. Zweite Schutzklasse.
8. Getrennt sammeln.
9. Akkuzellen nicht ins Feuer legen.
10. Gefährlich für die aquatische Umwelt.
11. Nicht über 50 °C erhitzen lassen.

AUFBAU UND BESTIMMUNG

Der Akkubohrschrauber ist ein akkubetriebenes Elektrowerkzeug. Das Gerät wird mit einem Gleichstrom-Kommutatormotor mit einem Planetengetriebe angetrieben. Der Akkubohrschrauber ist zum Ein- und Herausdrehen von den im Holz, Metall, Kunststoff und der Keramik eingesetzten Schrauben sowie zur Ausführung von Bohrungen in diesen Materialien bestimmt. Akkubetriebene, kabellose Elektrowerkzeuge sind besonders gebräuchlich bei allen Inneneinrichtungs-, Umbauarbeiten, usw.

Nichtbestimmungsgemäße Verwendung des Elektrowerkzeugs ist nicht zugelassen.

BESCHREIBUNG DER SEITEN MIT GRAPHIKEN

Die unten angeführte Nummerierung bezieht sich auf die Elemente des Gerätes, die auf den Seiten mit Graphiken dargestellt werden.

1. Schnellspannaufnahme
2. Ring der Schnellspannaufnahme
3. Drehmomenteinstellung
4. Gangumschalter
5. Drehrichtungsumschalter
6. Aufnahme
7. Akku
8. Akku-Spannknopf
9. Hauptschalter
10. Beleuchtung
11. LED-Dioden
12. Ladegerät
13. Taste der Akku-Ladezustandsanzeige
14. Akku-Ladezustandsanzeige (LED-Diode)

* Es können Unterschiede zwischen der Abbildung und dem Produkt auftreten

BESCHREIBUNG DER VERWENDETEN GRAPHISCHEN ZEICHEN

- ACHTUNG
- WARNUNG
- MONTAGE/EINSTELLUNGEN
- INFORMATION

VORBEREITUNG AUF DEN EINSATZ

AKKU HERAUSNEHMEN / EINLEGEN

- Den Drehrichtungsumschalter (5) in die Mittelstellung bringen.
- Der Akku-Befestigungsknopf (8) drücken und den Akku (7) herausnehmen (Abb. A).
- Den aufgeladenen Akku (7) in die Aufnahme im Handgriff bis zu einem hörbaren Einrasten des Akku-Befestigungsknopfs (8) einschieben.

AKKU LADEN

- Das Gerät wird mit dem Akkumulator im teilweise aufgeladenen Zustand geliefert. Die optimalen Umgebungstemperaturen zum Laden des Akkus liegen zwischen 4–40 °C. Ein neuer Akku oder ein Akku, der eine längere Zeit nicht im Gebrauch war, wird seine volle Versorgungsleistung nach ca. 3–5 Auf- und Entladungszyklen erreichen.
- Den Akku (7) vom Gerät (Abb. A) herausnehmen.
- Das Ladegerät an die Netzsteckdose (230 V AC) anschließen.
- Den Akku (7) ins Ladegerät (12) (Abb. B) einlegen. Prüfen Sie den Akku auf richtigen Sitz (eingeschoben bis zum Anschlag).

i Nach dem Anschließen des Ladegerätes an die Netzsteckdose (230 V AC) leuchtet die grüne Diode (11) am Ladegerät auf und signalisiert damit, dass die Spannung anliegt.

Nach dem Hineinlegen des Akkus (7) ins Ladegerät (12) leuchtet die rote LED-Diode (11) am Ladegerät auf, die signalisiert, dass der Ladevorgang des Akkus läuft.

Gleichzeitig leuchten die grünen LED-Dioden (14) in unterschiedlicher Reihenfolge (siehe Beschreibung unten).

• **Das pulsierende Leuchten aller LED-Dioden** bedeutet, dass der Akku entladen ist und aufgeladen werden muss.

• **Falls 2 Dioden pulsierend leuchten**, signalisiert es, dass der Akku teilweise entladen ist.

• **Falls 1 LED-Diode pulsierend leuchtet**, signalisiert es einen hohen Akku-Ladezustand.

i Wird der Akku aufgeladen, leuchtet die grüne LED-Diode (11) am Ladegerät und alle LED-Dioden der Ladezustandsanzeige des Akkus (14) dauernd. Nach einiger Zeit (ca. 15 Sekunden) erlöschen die LED-Dioden der Ladezustandsanzeige des Akkus (14).

! Laden Sie den Akku nicht länger als 8 Stunden. Die Überschreitung dieser Ladezeit kann zur Beschädigung von Akkuzellen führen. Das Ladegerät schaltet automatisch nach dem vollständigen Aufladen des Akkus aus. Die grüne Diode am Ladegerät wird weiter leuchten. Die LED-Dioden der Ladezustandsanzeige des Akkus erlöschen nach einiger Zeit. Trennen Sie die Ladestation von der Netzspannung vor dem Herausnehmen des Akkus aus dem Ladegerät. Vermeiden Sie kurze nacheinander folgende Ladevorgänge. Nach kurzzeitiger Beanspruchung des Gerätes laden Sie die Akkus nicht erneut. Eine wesentliche Verkürzung der Zeit zwischen den notwendigen Ladevorgängen zeugt davon, dass der Akku verbraucht ist und ausgetauscht werden muss.

i Beim Laden werden die Akkus heiß. Keine Arbeiten unmittelbar nach dem Laden ausführen – Abwarten bis der Akku Raumtemperatur erreicht. Dies wird die Beschädigung des Akkus verhindern.

AKKU-LADEZUSTANDSANZEIGE

i Der Akku ist mit einer Akku-Ladezustandsanzeige (3 LED-Dioden) (14) ausgestattet. Um den Akku-Ladezustand zu prüfen, drücken Sie die Taste der Akku-Ladezustandsanzeige (13) (Abb. C). Das Aufleuchten aller Dioden signalisiert einen hohen Akku-Ladezustand. Leuchten 2 Dioden, bedeutet es, dass der Akku teilweise entladen ist. Das Leuchten nur einer Diode bedeutet, dass der Akku entladen ist und aufgeladen werden muss.

SPINDELBREMSE

i Der Akkubohrerschrauber ist mit einer elektronischen Spindelbremse ausgestattet, die die Spindel sofort nach der Freigabe des Schalters (9) zum Stoppen bringt. Die Spindelbremse gewährleistet die Präzision beim Eindrehen und Bohren und lässt keine freien Umdrehungen der Spindel nach dem Ausschalten zu.

BETRIEB/EINSTELLUNGEN

EIN-/AUSSCHALTEN

i **Einschalten** – den Hauptschalter (9) drücken.

Ausschalten – den Hauptschalter (9) freilassen.

i Jedes Betätigen des Hauptschalters (9) bewirkt das Leuchten der LED-Diode (10), die den Arbeitsbereich beleuchtet.

DREHZAHLEINTEIL

i Die Geschwindigkeit beim Einschrauben oder Bohren kann man während der Arbeit steuern, indem man den Hauptschalter (9) stärker oder schwächer drückt. Die Geschwindigkeitssteuerung ermöglicht einen freien Start, was bei der Ausführung von Bohrungen im Gips oder Fliesenbelag dem Rutschen des Bohrers

verhindert, und beim Ein- und Ausschrauben die Kontrolle über dem Arbeitsvorgang einhalten lässt.

ÜBERLASTUNGSKUPPLUNG

i Die Einstellung des Drehmomenteinstellrings (3) in gewählter Stellung stellt die Kupplung auf einen bestimmten Drehmomentwert fest ein. Nach dem Erreichen des eingestellten Drehmomentwertes kommt es zur automatischen Auskupplung der Überlastungskupplung. Dies sichert vor einem zu tiefen Eindrehen von Schrauben oder einer Beschädigung des Akkubohrerschraubers.

DREHMOMENTSTEUERUNG

• Für unterschiedliche Schrauben und Stoffe werden unterschiedliche Drehmomentwerte verwendet.

• Je größer der Drehmomentwert ist, desto größer die Zahl, die einer bestimmten Stellung (Abb. D) entspricht.

• Den Drehmomenteinstellung (3) auf einen bestimmten Wert des Drehmoments einstellen.

• Stets mit dem Drehmoment mit einem geringeren Wert anfangen.

• Das Drehmoment stufenweise erhöhen, bis ein zufrieden stellendes Ergebnis erreicht worden ist.

• Zum Herausdrehen von Schrauben höhere Drehmomenteinstellungen wählen.

• Für Bohren die mit dem Bohrerwerkzeug zu montieren, den Ring der Schnellspannaufnahme wählen. Mit dieser Einstellung wird der höchste Drehmomentwert erreicht.

• Die Fähigkeit, eine geeignete Einstellung des Drehmoments zu wählen, kommt mit der Praxis.

! Die Einstellung des Drehmomenteinstellrings in der Bohrstellung schaltet die Überlastungskupplung aus.

ARBEITSWERKZEUG MONTIEREN

• Den Drehrichtungsumschalter (5) in die Mittelstellung bringen.

• Den Ring der Schnellspannaufnahme (2) gegen den Uhrzeigersinn drehen (siehe Markierung auf dem Ring) bis zum Erreichen der gewünschten Backenweite, so dass ein Bohrer oder Schrauber-Bit gesteckt werden kann (Abb. E).

• Um das Arbeitswerkzeug zu montieren, den Ring der Schnellspannaufnahme (2) im Uhrzeigersinn drehen und fest anziehen.

i Zum Demontieren des Arbeitswerkzeugs ist das Montageverfahren umgekehrt anzuwenden.

i **Beim Spannen des Bohrers oder Schraubereinsatzes in der Aufnahme achten Sie auf einen korrekten Sitz des Werkzeugs. Beim Gebrauch von kurzen Schraubereinsatzen und Bits verwenden Sie zusätzlich einen mitgelieferten magnetischen Bithalter.**

DREHRICHTUNG LINKS – RECHTS

i Mit dem Drehrichtungsumschalter (5) wird die Drehrichtung der Spindel (Abb. F) gewählt.

Drehrichtung rechts – bringen Sie den Drehrichtungsumschalter (5) in die Endstellung links.

Drehrichtung links – bringen Sie den Drehrichtungsumschalter (5) in die Endstellung rechts.

* Es wird vorbehalten, dass in manchen Fällen die Stellung des Drehrichtungsumschalters in Bezug auf die Drehzahl anders als oben beschrieben sein kann. Man soll die graphischen Zeichen am Umschalter oder Gehäuse des Werkzeugs beachten.

i Eine sichere Stellung ist die Mittelstellung des Drehrichtungsumschalter (5), die einen versehentlichen Start des Werkzeugs verhindert.

• In dieser Stellung darf der Bohrschrauber nicht betätigt werden.

• In dieser Stellung werden die Bohrer bzw. Schraubereinsätze ausgetauscht. **i**

• Vor der Betätigung prüfen Sie nach, ob der Drehrichtungsumschalter (5) in der richtigen Stellung ist.

! **Stellen Sie die Drehrichtung nie, wenn die Spindel des Akkubohrerschraubers rotiert.**

GANGWECHSEL

i Der Gangumschalter (4) (Abb. G) ermöglicht die Erhöhung des Drehzahlbereichs.

Gang I: geringerer Drehzahlbereich, starkes Drehmoment.

Gang II: größerer Drehzahlbereich, schwächeres Drehmoment.

i Abhängig von den auszuführenden Arbeiten den Gangumschalter in die entsprechende Stellung bringen. Lässt sich der Gangumschalter nicht verschieben, so soll man die Spindel leicht umdrehen.

! **Schalten Sie den Gangumschalter nie beim Betrieb des Akkubohrerschraubers um. Dies könnte zur Beschädigung des Elektrowerkzeugs führen.**

i **Das Dauerbohren mit niedriger Drehzahl kann zum Überhitzen des Motors führen. Beim Betrieb des Elektrowerkzeugs legen Sie regelmäßig Pausen ein oder lassen Sie zu, dass das Gerät mit maximaler Drehzahl ca. 3 Minuten lang leer läuft.**

AUFNAHME

i Das Gerät verfügt über einen praktischen Haken (6), an dem es beispielsweise am Monteurgürtel bei Höhenarbeiten eingehängt werden kann.

BEDIENUNG UND WARTUNG

! **Vor allen Montage-, Einstellungs-, Reparatur- oder Bedienungsarbeiten den Akku vom Gerät herausnehmen.**

WARTUNG UND AUFBEWAHRUNG

i • Es wird empfohlen, das Gerät direkt nach jedem Gebrauch zu reinigen.

• Zum Reinigen kein Wasser oder keine anderen Flüssigkeiten verwenden.

• Das Gerät ist mit einem trockenen Lappen zu wischen oder mit Druckluft mit niedrigem Druckwert durchzublasen.

• Keine Reinigungs- oder Lösungsmittel verwenden, denn sie können die Kunststoffteile beschädigen.

• Die Lüftungsschlitze der Motorstichsäge regelmäßig reinigen, um die Überhitzung des Motors zu vermeiden.

• Das Gerät in einem trockenen Ort, außerhalb der Reichweite von Kindern aufbewahren.

• Das Gerät ist mit herausgenommenem Akku aufzubewahren.

SCHNELLSPANNAUFNAHME AUSTAUSCHEN

i Die Schnellspannaufnahme ist auf das Gewinde der Spindel des Akkubohrerschraubers eingedreht und zusätzlich mit einer Schraube gesichert.

• Den Drehrichtungsumschalter (5) in die Mittelstellung bringen.

• Die Backen der Schnellspannaufnahme (1) aufweiten und die Montageschraube (linkes Gewinde) (Abb. H) herausdrehen.

• Den Sechskantschlüssel in der Schnellspannaufnahme montieren und auf das andere Ende des Sechskantschlüssels leicht schlagen.

• Die Schnellspannaufnahme aufdrehen.

• Zur Montage der Schnellspannaufnahme ist das Demontageverfahren umgekehrt anzuwenden.

Alle Störungen sind durch den autorisierten Kundendienst des Herstellers zu beheben.

TECHNISCHE PARAMETER

NENNWERTE

Akkubohrerschrauber 58G019		
Parameter	Wert	
Spannung des Akkumulators	18 V DC	
Bereich der Leerlaufdrehzahl	Gang I	0-500 min ⁻¹
	Gang II	0-1700 min ⁻¹
Bereich der Schnellspannaufnahme	2-13 mm	
Drehmomentstufen	1 – 16 + Bohren	
Max. Drehmoment (weiches Einschrauben)	38 Nm	
Max. Drehmoment (hartes Einschrauben)	58 Nm	
Schutzklasse	III	
Masse	1,2 kg	
Baujahr	2018	
58G019 bedeutet sowohl den Typ als auch die Bezeichnung der Maschine		

Akkumulator aus dem Graphite Energy+-System		
Parameter	Wert	
Akkumulator	58G001	58G004
Voltage akku	18 V DC	18 V DC
Typ des Akkumulators	Li-Ion	Li-Ion
Akku-Kapazität	2000 mAh	4000 mAh
Umgebungstemperaturbereich	4°C – 40°C	4°C – 40°C
Ladezeit beim Laden mit einem Ladegerät 58G002	1 h	2 h
Masse	0,400 kg	0,650 kg
Baujahr	2018	2018

Ladegerät aus dem Graphite Energy+ System	
Parameter	Wert
Ladegerättyp	58G002
Versorgungsspannung	230 V AC
Versorgungsfrequenz	50 Hz
Ladespannung	22 V DC
Max. Ladestrom	2300 mA
Umgebungstemperaturbereich	4°C – 40°C
Akku-Ladezeit 58G001	1 h
Akku-Ladezeit 58G004	2 h
Schutzklasse	II
Masse	0,300 kg
Baujahr	2018

LÄRM- UND SCHWINGUNGSANGABEN

Schalldruckpegel	Lp _A = 77,5 dB(A) K= 3 dB(A)
Schalleistungspegel	Lw _A = 88,5 dB(A) K= 3 dB(A)
Wert der Schwingungsbeschleunigung	a _n = 2,04 m/s ² K= 1,5 m/s ²

Informationen über Lärm und Vibrationen

Der Schalldruckpegel des Gerätes wird beschrieben durch: den Schalldruckpegel L_{pA} und den Schallleistungspegel L_{wA} (wobei K die Messunsicherheit ist). Die vom Gerät emittierten Schwingungen werden durch den Wert der Schwingbeschleunigung a_h (wobei K die Messunsicherheit bedeutet) beschrieben.

Der L_{pA} -Schalldruckpegel, der L_{wA} -Schallleistungspegel und die in diesem Handbuch angegebenen a_h -Schwingungsbeschleunigungswerte wurden gemäß EN 60745-1 gemessen. Der angegebene Schwingungspegel a_h kann zur Portierung und Vorabbewertung der Schwingungsbelastung verwendet werden.

Der angegebene Schwingungspegel ist nur für die Grundanwendungen der Maschine repräsentativ. Wird das Gerät für andere Anwendungen oder mit anderen Werkzeugen verwendet, kann sich der Schwingungspegel ändern. Ein höherer Schwingungspegel wird durch unzureichende oder zu geringe Wartung des Gerätes verursacht. Die oben genannten Gründe können die Exposition gegenüber Vibrationen während der gesamten Arbeitszeit erhöhen.

Zur genauen Abschätzung der Vibrationsbelastung sind die Zeiten zu berücksichtigen, in denen das Gerät aus- oder eingeschaltet, aber nicht für den Betrieb verwendet wird. Nach sorgfältiger Prüfung aller Faktoren kann die Gesamtexposition gegenüber Vibrationen deutlich geringer ausfallen.

Zusätzliche Sicherheitsmaßnahmen sollten ergriffen werden, um den Benutzer vor den Auswirkungen von Vibrationen zu schützen, wie z.B. zyklische Wartung der Geräte und Werkzeuge, Schutz der entsprechenden Handtemperatur und ordnungsgemäße Arbeitsorganisation.

UMWELTSCHUTZ



Werfen Sie elektrisch betriebene Produkte nicht in den Hausmüll, sondern einer umweltgerechten Wiederverwertung zuführen. Fragen Sie den Vertreter oder lokale Verwaltung nach Informationen über die Entsorgung. Elektro- und Elektronik-Altgeräte enthalten Substanzen, die für die Umwelt nicht neutral sind. Das der Wiederverwertung nicht zugeführte Gerät stellt eine potentielle Gefahr für die Umwelt und Gesundheit der Menschen dar.

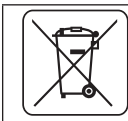

Li-Ion

Akkumulatoren/Batterien nicht in den Hausmüll, Feuer bzw. Wasser werfen. Beschädigte bzw. Verbrauchte Akkumulatoren sind ordnungsgemäß in Übereinstimmung mit der gültigen Richtlinie über die Entsorgung von Batterien und Akkumulatoren zu recyceln.

* Änderungen vorbehalten.

„Grupa Topex Spółka z ograniczoną odpowiedzialnością” Spółka komandytowa mit Sitz in Warschau, ul. Pograniczna 2/4 (nachfolgend: „Grupa Topex”) teilt mit, dass alle Urheberrechte auf den Inhalt der vorliegenden Betriebsanleitung (nachfolgend: „Betriebsanleitung”), darunter u. a. derer Text, Bilder, Schemata, Zeichnungen, sowie Anordnung, ausschließlich Grupa Topex angehören und laut Gesetz über das Urheberrecht und verwandte Rechte vom 4. Februar 1994 (GBl. 2006 Nr. 90 Pos. 631 mit späteren Änderungen) rechtlich geschützt werden. Das Kopieren, Verarbeiten, Veröffentlichungen sowie Modifizieren der gesamten Betriebsanleitung bzw. derer Einzellelemente für kommerzielle Zwecke ohne Einwilligung von Grupa Topex in Schriftform ist streng verboten und kann zivil- und strafrechtlich verfolgt werden.

RU

ПЕРЕВОД ОРИГИНАЛЬНОЙ ИНСТРУКЦИИ

ПО ЭКСПЛУАТАЦИИ ДРЕЛЬ-ШУРУПОВЕРТ АККУМУЛЯТОРНАЯ 58G019

ВНИМАНИЕ: ПЕРЕД НАЧАЛОМ ЭКСПЛУАТАЦИИ ЭЛЕКТРОИНСТРУМЕНТА СЛЕДУЕТ ВНИМАТЕЛЬНО ПРОЧИТАТЬ ДАННОЕ РУКОВОДСТВО ПО ЭКСПЛУАТАЦИИ И СОХРАНИТЬ ЕГО В КАЧЕСТВЕ СПРАВОЧНОГО МАТЕРИАЛА.

СПЕЦИАЛЬНЫЕ ТРЕБОВАНИЯ БЕЗОПАСНОСТИ

СПЕЦИАЛЬНЫЕ ТРЕБОВАНИЯ БЕЗОПАСНОСТИ ПРИ РАБОТЕ С ДРЕЛЬЮ - ШУРУПОВЕРТОМ

- Во время работы с дрелью-шуруповертом пользуйтесь защитными наушниками и очками. Воздействие шума может вызвать потерю слуха. Металлические опилки и прочие частицы в воздухе могут вызвать необратимое повреждение глаз.
- Удерживайте электроинструмент за изолированные поверхности захвата, поскольку при работе рабочий инструмент может прикоснуться к скрытой проводке. При прикосновении к находящемуся под напряжением проводу открытые металлические части ручной машины могут попасть под напряжение и вызвать поражение оператора электрическим током.

ДОПОЛНИТЕЛЬНЫЕ ТРЕБОВАНИЯ БЕЗОПАСНОЙ ЭКСПЛУАТАЦИИ ДРЕЛИ-ШУРУПОВЕРТА

- Следует использовать только рекомендованные аккумуляторные батареи и зарядные устройства. Запрещается использовать аккумуляторные батареи и зарядные устройства, предназначенные для других целей.
- Запрещается изменять направление вращения шпинделя электроинструмента во время его работы. Это может привести к повреждению дрели-шуруповерта.
- Чистить дрель-шуруповерт следует мягкой, сухой тряпочкой. Запрещается использовать какие-либо моющие средства или спирт.
- Ни в коем случае не ремонтируйте поврежденный электроинструмент. Поручайте ремонт только изготовителю или авторизованной мастерской.

ПРАВИЛЬНОЕ ОБСЛУЖИВАНИЕ И ЭКСПЛУАТАЦИЯ АККУМУЛЯТОРНЫХ БАТАРЕЙ

- Пользователь должен контролировать процесс заряда аккумуляторной батареи.
- Не заряжайте аккумуляторную батарею при температуре ниже 0°C.
- Заряжайте аккумуляторную батарею только зарядным устройством, рекомендованным изготовителем. Зарядное устройство, пригодное для одного типа аккумуляторной батареи, может создавать риск пожара при применении с другим типом аккумуляторной батареи.
- Когда аккумуляторная батарея не используется, держите ее на безопасном расстоянии от металлических предметов, таких как скрепки, монеты, ключи, гвозди, винты или иные мелкие металлические предметы, которые могут замкнуть клеммы аккумуляторной батареи. Короткое замыкание клемм аккумуляторной батареи может вызвать ожоги или пожар.

• В случае повреждения и неправильной эксплуатации из аккумуляторной батареи могут выделяться газы. Следует проверить помещение, а в случае недомогания обратиться к врачу. Газы могут повредить дыхательные пути.

• При небрежном обращении из аккумуляторной батареи может вытекать жидкость. Вытекающая из аккумуляторной батареи жидкость может вызвать раздражение или ожоги. В таком случае следует действовать как описано ниже:

- осторожно удалите жидкость тряпочкой. Избегайте попадания жидкости на кожу или в глаза.

- в случае контакта жидкости с кожей, поврежденное место обильно промойте водой, можно нейтрализовать жидкость неагрессивной кислотой, например, лимонным соком или уксусом.

- в случае попадания жидкости в глаза, обильно промойте глаза водой в течение 10 минут и обратитесь к врачу.

• Не пользуйтесь поврежденной или модифицированной аккумуляторной батареей. Поврежденные или модифицированные аккумуляторные батареи могут вести себя непредсказуемо, привести к пожару, взрыву, либо создать опасность телесных повреждений.

• Не подвергайте аккумуляторную батарею воздействию влаги или воды.

• Держите аккумуляторную батарею на безопасном расстоянии от источника тепла. Запрещается оставлять аккумуляторную батарею на длительное время в местах воздействия высоких температур (под прямыми солнечными лучами, вблизи обогревателей или там, где температура превышает 50°C).

• Не подвергайте аккумуляторную батарею воздействию огня или чрезмерно высокой температуры. Воздействие огня или температуры выше 130 °C может вызвать взрыв.

ПРИМЕЧАНИЕ: Вместо температуры 130 °C может быть указана температура 265 °F.

• Соблюдайте все инструкции по зарядке, запрещается заряжать аккумуляторную батарею при температуре, выходящей за пределы диапазона температур, приведенного в таблице номинальных характеристик в инструкции по эксплуатации. Неправильная зарядка или зарядка с несоблюдением рекомендуемых пределов температур может повредить аккумуляторную батарею и повысить риск возникновения пожара.

РЕМОНТ АККУМУЛЯТОРНЫХ БАТАРЕЙ:

• Ни в коем случае не ремонтируйте поврежденные аккумуляторные батареи. Поручайте ремонт аккумуляторной батареи только изготовителю или авторизованной мастерской.

• Отработавшую свой ресурс аккумуляторную батарею следует передать в специальный пункт приема и утилизации опасных отходов данного типа.

УКАЗАНИЯ ПО БЕЗОПАСНОЙ ЭКСПЛУАТАЦИИ ЗАРЯДНОГО УСТРОЙСТВА

• Не подвергайте зарядное устройство воздействию влаги или воды. Попадание воды внутрь зарядного устройства повышает вероятность поражения электрическим током. Зарядное устройство можно использовать только внутри сухих помещений.

• Приступая к каким-либо действиям, связанным с техническим обслуживанием или чисткой зарядного устройства, отключите его от сети.

• Не пользуйтесь зарядным устройством, стоящим на легковоспламеняющихся материалах (например, бумага, текстиль), а также вблизи легковоспламеняющихся веществ. Нагрев зарядного

устройства при зарядке создает опасность возникновения пожара.

• Проверяйте техническое состояние зарядного устройства, шнура питания и штепсельной вилки перед каждым использованием. Не пользуйтесь зарядным устройством при наличии повреждений. Не пытайтесь разобирать зарядное устройство. Любой ремонт поручайте авторизованной мастерской. Неправильная сборка зарядного устройства может привести к поражению электрическим током или пожару.

• Зарядное устройство не предназначено для использования лицами (включая детей) с пониженными физическими, чувственными или умственными способностями или при отсутствии у них жизненного опыта или знаний, если они не находятся под контролем или не проинструктированы об использовании устройства лицом, ответственным за их безопасность. В противном случае существует опасность неправильного обращения с зарядным устройством, что может привести к травмам.

• Неиспользуемое зарядное устройство следует отключить от сети.

• Соблюдайте все инструкции по зарядке, запрещается заряжать аккумуляторную батарею при температуре, выходящей за пределы диапазона температур, приведенного в таблице номинальных характеристик в инструкции по эксплуатации. Неправильная зарядка или зарядка с несоблюдением рекомендуемых пределов температур может повредить аккумуляторную батарею и повысить риск возникновения пожара.

РЕМОНТ ЗАРЯДНОГО УСТРОЙСТВА

• Ни в коем случае не ремонтируйте поврежденное зарядное устройство. Поручайте ремонт зарядного устройства только изготовителю или авторизованной мастерской.

• Отработавшее свой ресурс зарядное устройство передайте в специальный пункт приема и утилизации опасных отходов данного типа.

ВНИМАНИЕ! Инструмент служит для работы внутри помещений.

Несмотря на безопасную конструкцию, предпринятые защитные меры и использование средств защиты, всегда существует некоторый остаточный риск получения травмы во время работы.

Аккумуляторные батареи Li-Ion могут потечь, загореться или взорваться, если будут нагреты до высоких температур или произойдет короткое замыкание. Не храните аккумуляторные батареи в автомобиле в жаркие, солнечные дни. Не вскрывайте аккумуляторные батареи. Аккумуляторные батареи Li-Ion снабжены электронной защитой, повреждение которой может вызвать возгорание или взрыв батареи.

Расшифровка пиктограмм:

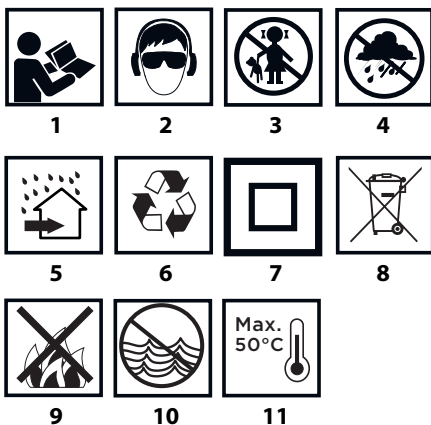

1. Прочитайте инструкцию по эксплуатации, соблюдайте указания и правила техники безопасности, приведенные в инструкции.
2. Носите защитные очки и средства защиты органов слуха.
3. Не разрешайте детям прикасаться к электроинструменту.
4. Берегите от дождя.
5. Эксплуатируйте внутри помещений, берегите от воды и влаги.
6. Вторичная переработка.
7. Класс защиты II.
8. Селективный сбор отходов.
9. Не бросайте аккумуляторные батареи в огонь.
10. Создает опасность для водной среды.
11. Не нагревайте выше 50°C.

КОНСТРУКЦИЯ И ПРИМЕНЕНИЕ

Дрель-шуруповерт – это электроинструмент с питанием от аккумуляторной батареи. В качестве привода использован бесщеточный двигатель постоянного тока с постоянными магнитами и планетарной передачей. Дрель-шуруповерт предназначена для ввинчивания и вывинчивания винтов и шурупов, а также сверления отверстий в металле, дереве, пластмассе и керамике. Электроинструмент с аккумуляторным питанием (беспроводной) особенно незаменим при выполнении работ по оборудованию интерьеров, адаптации помещений и т.п.

⚠ Запрещается применять электроинструмент не по назначению.

ОПИСАНИЕ К ГРАФИЧЕСКИМ ИЗОБРАЖЕНИЯМ

Перечисленная ниже нумерация касается элементов инструмента, представленных на страницах с графическими изображениями.

1. Быстрозажимной патрон
2. Кольцо быстрозажимного патрона
3. Кольцо регулировки величины крутящего момента
4. Переключатель скоростей
5. Переключатель направления вращения
6. Патрон
7. Аккумуляторная батарея
8. Кнопка крепления аккумуляторной батареи
9. Кнопка включения
10. Подсветка

11. Светодиоды
12. Зарядное устройство
13. Кнопка сигнализации степени заряда аккумуляторной батареи
14. Сигнализация степени заряда аккумуляторной батареи (светодиоды).

* Внешний вид приобретенного электроинструмента может незначительно отличаться от изображенного на рисунке

РАСШИФРОВКА ПРЕДУПРЕЖДАЮЩИХ ЗНАКОВ



ПОДГОТОВКА К РАБОТЕ

ВЫЕМКА / КРЕПЛЕНИЕ АККУМУЛЯТОРА

- Поставьте переключатель направления вращения (5) в центральное положение.
- Нажмите кнопку крепления аккумуляторной батареи (8) и вытащите аккумуляторную батарею (7) (рис. А).
- Вставьте заряженную аккумуляторную батарею (7) в рукоятку до щелчка – чтобы сработала кнопка крепления аккумуляторной батареи (8).

ЗАРЯДКА АККУМУЛЯТОРА

i Инструмент поставляется в торговую сеть с частично заряженной аккумуляторной батареей. Аккумуляторную батарею заряжайте при температуре окружающей среды от 4°C до 40°C. Новая аккумуляторная батарея, либо аккумуляторная батарея, которая не использовалась в течение длительного времени, достигнет своей номинальной емкости после 3-5 циклов заряда и разряда.

- Выньте аккумуляторную батарею (7) из электроинструмента (рис. А).
- Подключите зарядное устройство к электрической сети (230 В AC).
- Вставьте аккумуляторную батарею (7) в зарядное устройство (12) (рис. В). Проверьте правильное положение аккумуляторной батареи (она должна быть вставлена до конца).

i После включения зарядного устройства в розетку (230 В AC) загорится зеленый светодиод (11) зарядного устройства, который сигнализирует о наличии напряжения.

После того, как аккумуляторная батарея будет вставлена (7) в зарядное устройство (12), загорится красный светодиод (11) зарядного устройства, который сигнализирует о том, что идет процесс зарядки аккумуляторной батареи.

Зеленые светодиоды, сигнализирующие о степени заряда аккумуляторной батареи (14), включаются одновременно - свечение пульсирующее, комбинация их свечения разная (см. описание ниже).

- **Пульсируют все светодиоды** - это означает, что заряд на исходе и аккумуляторная батарея требует зарядки.
- **Светятся 2 светодиода** - это означает частичную разрядку.
- **Пульсирующее свечение 1 светодиода** - это свидетельствует о высоком уровне заряда аккумулятора.

i После зарядки аккумуляторной батареи, светодиод (11) зарядного устройства загорается зеленым цветом,

все светодиоды, сигнализирующие о степени заряда аккумуляторной батареи (14) светят непрерывно. Через некоторое время (порядка 15 с) светодиоды, сигнализирующие о степени заряда аккумуляторной батареи (14), гаснут.

⚠ Продолжительность процесса зарядки аккумуляторной батареи не должна превышать 8 часов. Превышение данного времени может вызвать повреждение аккумуляторов батареи. Зарядное устройство не выключается автоматически после полной зарядки аккумуляторной батареи. Красный светодиод зарядного устройства будет продолжать светить. Светодиоды, сигнализирующие о степени заряда, погаснут через некоторое время. Отключите питание перед выемкой аккумуляторной батареи из зарядного устройства. Избегайте коротких и частых подзарядок. Не подзаряжайте аккумуляторную батарею после кратковременного использования электроинструмента. Существенное сокращение времени работы аккумуляторной батареи между его подзарядками свидетельствует об ее износе и необходимости замены.

i Во время зарядки аккумуляторные батареи очень сильно нагреваются. Не начинайте работу сразу после завершения процесса зарядки – дайте аккумуляторной батарее остыть до комнатной температуры. Это защитит аккумуляторную батарею от повреждения.

СИГНАЛИЗАЦИЯ СТЕПЕНИ ЗАРЯДА АККУМУЛЯТОРА

i Аккумуляторная батарея оснащена сигнализацией степени заряда (3 светодиода LED) (14). Чтобы проверить степень заряда аккумуляторной батареи, следует нажать кнопку степени заряда аккумуляторной батареи (13) (рис. С). Свечение всех светодиодов свидетельствует о высоком уровне заряда аккумуляторной батареи. Свечение 2 светодиодов означает частичную разрядку. Свечение только 1 светодиода означает, что заряд на исходе и аккумуляторная батарея требует зарядки.

ТОРМОЗ ШПИНДЕЛЯ

i Дрель-шуруповерт оснащена электронным тормозом, который останавливает шпиндель сразу после отжатия кнопки включения (9). Тормоз обеспечивает точность ввинчивания и сверления, предотвращая свободное вращение шпинделя после выключения.

РАБОТА / НАСТРОЙКА

ВКЛЮЧЕНИЕ / ВЫКЛЮЧЕНИЕ

- **Включение** - нажмите кнопку включения (9).
- **Выключение** - отпустите кнопку включения (9). При каждом нажатии кнопки включения (9) загорается светодиод (10) освещающий рабочее место.

РЕГУЛИРОВКА ЧАСТОТЫ ВРАЩЕНИЯ

i Скорость ввинчивания или сверления можно регулировать, посредством увеличения или уменьшения нажима на кнопку включения (9). Благодаря регулировке частоты возможен плавный пуск, что при сверлении отверстий в гипсе и керамической плитке предотвращает скольжение сверла, а при ввинчивании и отвинчивании помогает сохранять контроль над инструментом.

ПРЕДОХРАНИТЕЛЬНАЯ МУФТА

i Установка кольца регулировки величины крутящего момента (3) в выбранном положении вызывает установку муфты на передачу определенной величины крутящего момента. После достижения установленной величины крутящего момента происходит автоматическое расцепление предохранительной муфты. Это предохраняет дрель-шуруповерт от повреждения, а шуруп - от ввинчивания на слишком большую глубину.

РЕГУЛИРОВКА ВЕЛИЧИНЫ КРУТЯЩЕГО МОМЕНТА

- Для разных винтов/шурупов и материалов используются разные величины крутящего момента.
- Чем больше число, соответствующее данному положению, тем больше крутящий момент. (рис. D).
- С помощью кольца регулировки величины крутящего момента (3) задайте нужную величину крутящего момента.
- Всегда начинайте работу с небольшого крутящего момента.
- Постепенно увеличивайте величину крутящего момента, пока не получите удовлетворяющий результат.
- При откручивании винтов/шурупов требуется крутящий момент большей величины.
- Для сверления следует выбрать отметку с изображением сверла. В данном положении величина крутящего момента самая большая.
- Способность подбора соответствующей величины крутящего момента развивается по мере практики.

⚠ Установка кольца регулировки величины крутящего момента в позиции сверления вызывает дезактивацию предохранительной муфты.

КРЕПЛЕНИЕ РАБОЧЕГО ИНСТРУМЕНТА

- Поставьте переключатель направления вращения (5) в центральное положение.
- Поворачивая кольцо быстрозажимного патрона (2) против часовой стрелки (см. обозначение на кольце), получаем необходимое раскрытие кулачков патрона, позволяющее вставить сверло или сменный наконечник (рис. E).
- Для закрепления рабочего инструмента в патроне следует повернуть кольцо быстрозажимного патрона (2) по часовой стрелке и крепко затянуть.

i Демонтаж рабочего инструмента осуществляется в последовательности, обратной его монтажу.

⚠ Закрепляя сверло или сменный наконечник в патроне, обратите внимание на правильное положение рабочего инструмента. При работе с короткими сменными наконечниками в качестве удлинителя используйте магнитный держатель.

ЛЕВОЕ-ПРАВОЕ ВРАЩЕНИЕ

⚠ С помощью переключателя оборотов (5) можно выбрать направление вращения шпинделя (рис. F).

Вращение вправо - поставьте переключатель (5) в крайнее левое положение.

Вращение влево - поставьте переключатель (5) в крайнее правое положение.

* Внимание, в некоторых случаях в приобретенном электроинструменте положение переключателя может не соответствовать направлению вращения, указанному в инструкции. Обращайте внимание на графические символы на переключателе или корпусе инструмента.

i Безопасным положением является центральное положение переключателя направления вращения (5), предотвращающее случайное включение электроинструмента.

• В данном положении невозможно включить дрель-шуруповерт.

• В данном положении производите замену сверла или сменного наконечника.

• Перед включением электроинструмента проверьте правильное положение переключателя направления вращения (5).

⚠ Запрещается изменять направление вращения дрели-шуруповерта во время вращения шпинделя.

ИЗМЕНЕНИЕ СКОРОСТИ ВРАЩЕНИЯ

Переключатель скоростей (4) (рис. G) позволяет увеличить диапазон скорости вращения.

Скорость I: диапазон оборотов меньше, большой крутящий момент.

Скорость II: диапазон оборотов больше, меньше крутящий момент.

Установите переключатель скоростей в требуемое положение, в зависимости от выполняемой работы. Если переключатель не переключается, слегка проверните шпиндель.

Запрещается менять положение переключателя скоростей во время работы дрели-шуруповерта. Это может вызвать повреждение электроинструмента.

Длительное сверление с низкой частотой вращения шпинделя чревато перегревом двигателя. Необходимо делать перерывы в работе или позволить инструменту поработать без нагрузки с максимальной скоростью вращения в течение порядка 3 минут.

ФИКСАТОР

Дрель-шуруповерт оснащена удобным фиксатором (6), который предназначен, к примеру, для крепления дрели-шуруповерта на ремень при выполнении работ на высоте.

ТЕХНИЧЕСКОЕ ОБСЛУЖИВАНИЕ

Приступая к каким-либо действиям, связанным со сборкой, регулировкой, ремонтом или обслуживанием, следует вынуть аккумуляторную батарею из электроинструмента.

УХОД И ХРАНЕНИЕ

- Рекомендуется чистить электроинструмент после каждого использования.
- Для чистки запрещается использовать воду и прочие жидкости.
- Чистите электроинструмент с помощью сухой тряпочки или сжатого воздуха под небольшим давлением.
- Запрещается использовать для чистки чистящие средства и растворители, так как они могут повредить пластмассовые элементы электроинструмента.
- Систематически очищайте вентиляционные отверстия, чтобы не допустить перегрева электроинструмента.
- Храните электроинструмент в сухом и недоступном для детей месте.
- Инструмент должен храниться без аккумуляторной батареи.

ЗАМЕНА БЫСТРОЗАЖИМНОГО ПАТРОНА

- Быстрозажимной патрон навинчен на шпиндель дрели-шуруповерта и дополнительно предохранен винтом.
- Поставьте переключатель направления вращения (5) в центральное положение.
- Разведите губки быстрозажимного патрона (1) и отвинтите крепежный винт (левая резьба) (рис. H).
- Закрепите шестигранный ключ в быстрозажимном патроне, слегка ударьте по другому концу шестигранного ключа.
- Отвинтите быстрозажимной патрон.
- Монтаж быстрозажимного патрона осуществляется в последовательности, обратной его демонтажу.

Все неполадки должны устраняться авторизованной сервисной мастерской производителя.

ТЕХНИЧЕСКИЕ ХАРАКТЕРИСТИКИ

НОМИНАЛЬНЫЕ ХАРАКТЕРИСТИКИ

Аккумуляторная дрель-шуруповерт 58G019		
Параметр	Величина	
Напряжение аккумуляторной батареи	18 V DC	
Диапазон частоты вращения на холостом ходу	скорость I	0-500 min ⁻¹
	скорость II	0-1700 min ⁻¹
Рабочий диапазон быстрозажимного патрона	2-13 mm	
Диапазон регулировки крутящего момента	1 - 16 + сверление	
Макс. крутящий момент («мягкое» ввинчивание)	38 Nm	
Макс. крутящий момент («твердое» ввинчивание)	58 Nm	
Класс защиты	III	
Масса	1,2 kg	
Год выпуска	2018	
58G019 означает как тип, так и обозначение машины		

Аккумуляторная батарея системы Graphite Energy+		
Параметр	Величина	
Аккумулятор	58G001	58G004
Напряжение аккумулятора	18 V DC	18 V DC
Тип аккумулятора	Li-Ion	Li-Ion
Емкость аккумулятора	2000 mAh	4000 mAh
Диапазон температур окружающей среды	4°C - 40°C	4°C - 40°C
Продолжительность зарядки зарядным устройством 58G002	1 h	2 h
Масса	0,400 kg	0,650 kg
Год выпуска	2018	2018

Зарядное устройство системы Graphite Energy+	
Параметр	Величина
Тип зарядного устройства	58G002
Напряжение питания	230 V AC
Частота тока питающей сети	50 Hz
Напряжение заряда	22 V DC
Макс. ток заряда	2300 mA
Диапазон температур окружающей среды	4°C - 40°C
Продолжительность зарядки аккумуляторной батареи 58G001	1 h
Продолжительность зарядки аккумуляторной батареи 58G004	2 h
Класс защиты	II
Масса	0,300 kg
Год выпуска	2018

ИНФОРМАЦИЯ ОБ УРОВНЕ ШУМА И ВИБРАЦИИ

Уровень звукового давления	$L_{p_A} = 77,5 \text{ dB(A)}$ $K = 3 \text{ dB(A)}$
Уровень звуковой мощности	$L_{w_A} = 88,5 \text{ dB(A)}$ $K = 3 \text{ dB(A)}$
Виброускорение	$a_{h_A} = 2,04 \text{ m/s}^2$ $K = 1,5 \text{ m/s}^2$

Информация об уровне шума и вибрации

Уровень шума, генерируемый электрической машиной, описан с помощью: уровня звукового давления L_{p_A} и уровень звуковой мощности L_{w_A} (где K означает значение неопределенности измерения). Уровень генерируемой электрической машиной вибрации описан с помощью виброускорения a_h (где K означает значение неопределенности измерения).

Указанные в данной инструкции: уровень генерируемого звукового давления L_{p_A} , уровень звуковой мощности L_{w_A} и виброускорение a_h измерены в соответствии с требованиями стандарта EN 60745-1. Указанный уровень вибрации a_h можно использовать для сравнения электрических машин, а также для предварительной оценки вибрационной экспозиции.

Заявленная вибрационная характеристика представительна для основных рабочих заданий электроинструмента. Вибрационная характеристика может измениться, если электроинструмент будет использоваться для других целей. На вибрационную характеристику может повлиять недостаточный или слишком редко осуществляемый технический уход. Приведенные выше причины могут вызвать увеличение длительности вибрационной экспозиции за период работы.

Для точной оценки вибрационной экспозиции следует учесть время, в течение которого электроинструмент находится в отключенном состоянии, либо во включенном, но не работающем. После точной оценки всех факторов значение полной вибрации может быть значительно ниже. Для защиты оператора от вредного воздействия вибрации необходимо применять дополнительные меры безопасности, а именно: обеспечивать технический уход за электроинструментом и рабочими принадлежностями, поддерживать температуру рук на приемлемом уровне, соблюдать режим труда.

ЗАЩИТА ОКРУЖАЮЩЕЙ СРЕДЫ

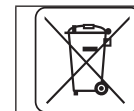

Электроприборы не следует выбрасывать вместе с домашними отходами. Их следует передать в специальный пункт утилизации. Информацию на тему утилизации может предоставить продавец изделия или местные власти. Электронное и электрическое оборудование, отработавшее свой срок эксплуатации, содержит опасные для окружающей среды вещества. Неутилизированное оборудование представляет потенциальную угрозу для окружающей среды и здоровья людей.

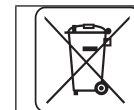

Аккумуляторы / батареи не следует выбрасывать вместе с домашними отходами, а также запрещается бросать в огонь или в воду. Поврежденные или отработанные аккумуляторы следует утилизировать в соответствии с действующей директивой, касающейся утилизации аккумуляторов и батарей.

* Оставляем за собой право вводить изменения.

Компания „Gruha Torhex Spółka z ograniczoną odpowiedzialnością“ Spółka komandytowa, расположенная в Варшаве по адресу: ul. Pograniczna 2/4 (далее „Gruha Torhex“) сообщает, что все авторские права на содержание настоящей инструкции (далее „Инструкция“), в т.ч. текст, фотографии, схемы, рисунки и чертежи, а также компоновка, принадлежат исключительно компании Gruha Torhex и защищены законом от 4 февраля 1994 года об авторском праве и смежных правах (Вестник законодательных актов RP № 90 поз. 631 с послед. изм.). Копирование, воспроизведение, публикация, изменение элементов инструкции без письменного согласия компании Gruha Torhex строго запрещено и может повлечь за собой гражданскую и уголовную ответственность. Информация о дате изготовления указана в серийном номере, который находится на изделии

ИНФОРМАЦИЯ О ДАТЕ ИЗГОТОВЛЕНИЯ

УКАЗАНА В СЕРИЙНОМ НОМЕРЕ, КОТОРЫЙ НАХОДИТСЯ НА ИЗДЕЛИИ

Порядок расшифровки информации следующий:

2XXYYG****

где

2XXX – год изготовления,

YY – месяц изготовления

G – код торговой марки (первая буква)

**** – порядковый номер изделия

Изготовлено в КНР для GRUHA TOPEX Sp. z o.o. Sp. k., ul. Pograniczna 2/4, 02-285 Warszawa, Польша

ПЕРЕКЛАД ІНСТРУКЦІЇ З ОРИГІНАЛУ

ДРИЛЬ-ШРУБОВЕРТ АКУМУЛЯТОРНИЙ 58G019

УВАГА! ПЕРШ НІЖ ПРИСТУПАТИ ДО ЕКСПЛУАТАЦІЇ ІНСТРУМЕНТУ, СЛІД УВАЖНО ОЗНАЙОМИТИСЯ З ЦЬЮ ІНСТРУКЦІЄЮ Й ЗБЕРЕГТИ ЇЇ У ДОСТУПНОМУ МІСЦІ.

СПЕЦІАЛЬНІ ПРАВИЛА ТЕХНІКИ БЕЗПЕКИ ПІД ЧАС КОРИСТУВАННЯ УСТАТКУВАННЯМ

ДОДАТКОВІ ПРАВИЛА ТЕХНІКИ БЕЗПЕКИ ПІД ЧАС КОРИСТУВАННЯ ДРИЛЕМ-ШРУБОВЕРТОМ

• Під час праці дрилем-шрубвертом слід вдягати захисні навушники та окуляри. Тривале напруження на галас може спричинитися до втрати слуху. Металева тирса й інші часточки, що розлітаються, можуть спричинитися до пошкодження органів зору.

• Під час виконання робіт, протягом яких робочий інструмент здатен натрапити на приховану електропроводку, слід тримати устаткування виключно за ізольовані поверхні руків'я. Контакт із дротом під напругою здатен спричинити проведення струму на металеві частини електроінструмента і, як наслідок, поразку електричним струмом.

ПРАВИЛА ТЕХНІКИ БЕЗПЕКИ ПІД ЧАС ПРАЦІ ДРИЛЕМ-ШРУБОВЕРТОМ

• Допускається використання виключно рекомендованих аккумулятора й зарядного адаптеру. Не допускається використовувати адаптер до іншої мети.

• Не допускається змінювати напрямки обертання (реверс) шпинделя під час обертання останнього. Недотримання цієї настанови здатне призвести до пошкодження електроінструменту.

• Корпус електроінструменту допускається чистити за допомогою сухої, м'якої ганчірки. Не допускається чистити електроінструмент за допомогою мийного засобу чи спирту.

• Не допускається ремонтувати пошкоджений зарядний пристрій. Ремонт акумуляторів повинен виконуватися виключно виробником або в авторизованому сервісному центрі.

ПРАВИЛА ЕКСПЛУАТАЦІЇ АКУМУЛЯТОРІВ ТА ДОГЛЯДУ ЗА НИМИ

- Процес зарядування акумулятора повинен проходити під контролем користувача.
- Не рекомендується ладувати акумулятор за температури нижче 0°C.
- Акумулятори допускається ладувати виключно за допомогою зарядного пристрою, рекомендованого виробником. Використання іншого типу зарядного пристрою до ладуння акумуляторів невідповідного типу здатне спричинитися до пожежі.
- У випадку перерви у використанні акумулятора його належить зберігати окремо від металевих предметів, наприклад, скріпок для паперу, монет, цвяхів, гвинтів тощо, які здатні з'єднати контактні площадки. У випадку закорочення контактів акумулятора не виключена можливість отримання опіку чи повстання пожежі.
- У випадку пошкодження акумулятора або його неправильної експлуатації з акумулятора можуть виділятися гази. Провітріть приміщення; у випадку поганого самопочуття зверніться до лікаря. Гази здатні пошкодити дихальні шляхи.
- В екстремальних умовах існує можливість витікання електроліту з акумулятора. Рідина, що витікає з акумулятора, може спричинитися до опіку чи подразнення. Нижче описаний порядок дій у випадку виявлення витікання електроліту.
 - Обережно витріть рідину шматком тканини. Уникайте контакту електроліту зі шкірою та очима.
 - У випадку контакту електроліту зі шкірою негайно промийте місце контакту великою кількістю води, у разі потреби нейтралізуйте електроліт лагідним розчином кислоти, наприклад, лимонним соком чи оцтом.
 - У випадку потрапляння електроліту до очей негайно промийте очі великою кількістю проточної води протягом не менше 10 хвилин і зверніться до лікаря.
- Не допускається використовувати пошкоджений акумулятор або акумулятор, до конструкції якого внесено зміни. Поводження акумуляторів, які було пошкоджено, або конструкцію яких було змінено, неможливо прогнозувати, що може призвести до пожежі, вибуху або небезпеки травматизму.
- Не допускається піддавати акумулятор дії води чи вологи.
- Акумулятор завжди повинен знаходитися на безпечній відстані від джерел тепла. Не допускається наражати його на тривалу дію підвищених температур (прямих сонячних променів, залишати поблизу обігрівачів або ж у середовищі, температура якого перевищує 50°C).
- Забороняється піддавати акумулятор дії вогню або високих температур. Дія вогню або температур понад 130°C здатна призвести до вибуху.

УВАГА! Температура 130°C може бути виражена у градусах Фаренгейта як 265°F.

- Слід дотримуватися всіх інструкцій щодо ладуння; забороняється ладувати акумулятор за температури, що виходить за межі діапазону, вказаного у таблиці технічних характеристик в інструкції з експлуатації. Неправильне ладуння або ладуння за температур, що виходять за обумовлені межі, може пошкодити акумулятор і підвищити ризик виникнення пожежі.

РЕМОНТ АКУМУЛЯТОРІВ

- Забороняється ремонтувати пошкоджені акумулятори. Ремонт акумуляторів повинен виконуватися виключно виробником або в авторизованому сервісному центрі.

- Зужитий акумулятор слід доставити до спеціального закладу з утилізації відходів такого типу.

ПРАВИЛА ТЕХНІКИ БЕЗПЕКИ ПІД ЧАС ВИКОРИСТАННЯ ЗАРЯДНОГО АДАПТЕРУ

- Не допускається піддавати адаптер дії води чи вологи. Вода, що потрапляє всередину пристрою, збільшує ризик поразки електричним струмом. Зарядний пристрій призначений для експлуатації виключно всередині сухих приміщень.
- Перш ніж проводити регламентні роботи або ремонтувати адаптер, його слід від'єднати від мережі живлення.
- Не допускається користуватися зарядним адаптером, що встановлений на легкозаймистій поверхні (напр., папері, тканині) або знаходиться поблизу легкозаймистих речовин. З огляду на зростання температури зарядного адаптера під час процесу ладуння існує загроза виникнення пожежі.
- Щоразу перед використанням слід перевірити технічний стан зарядного адаптера, шнуру і виделки. У випадку виявлення пошкоджень слід відмовитися від використання такого зарядного адаптера. Не допускається заходитися самостійно розкладати зарядний адаптер. Будь-який ремонт повинен проводитися в авторизованому сервісному центрі. У разі некваліфікованого складання-розкладання зарядного адаптера існує ризик поразки електричним струмом або виникнення пожежі.
- Діти й особи з обмеженими чутливістю, фізичними та психічними можливостями, або особи з браком досвіду чи обізнаності з обладнанням, не допускаються до самостійного обслуговування зарядного адаптера без нагляду відповідальної особи, навіть за умов дотримання всіх правил техніки безпеки. У протилежному випадку існує ризик неправильної експлуатації устаткування, внаслідок чого може дійти до травматизму.
- Якщо зарядний адаптер не експлуатується, його слід від'єднати від електромережі.
- Слід дотримуватися всіх інструкцій щодо ладуння; забороняється ладувати акумулятор за температури, що виходить за межі діапазону, вказаного у таблиці технічних характеристик в інструкції з експлуатації. Неправильне ладуння або ладуння за температур, що виходять за обумовлені межі, може пошкодити акумулятор і підвищити ризик виникнення пожежі.

РЕМОНТ ЗАРЯДНОГО АДАПТЕРА

- Не допускається ремонтувати пошкоджений зарядний адаптер. Ремонт зарядного пристрою повинен виконуватися виключно виробником або в авторизованому сервісному центрі.
- Зужитий зарядний пристрій слід доставити до спеціального закладу з утилізації відходів такого типу.

УВАГА! Устаткування призначене для експлуатації у приміщеннях і не призначене для праці назовні.

Незважаючи на застосування безпечної конструкції, заходи безпеки й додаткові засоби особистої безпеки, завжди існує залишковий ризик травматизму під час праці.

Існує імовірність витікання електроліту з літійонного акумулятора, його загоряння або вибуху у випадку нагрівання до високих температур або закорочування. Не допускається зберігати акумулятор в автомобілі у сонячні та спекотні дні. Забороняється намагатися розкрити акумулятор. Літійонні акумулятори містять у своїй конструкції електронні запобіжники, які у випадку пошкодження можуть спричинитися до загоряння або вибуху акумулятора.

Умовні позначки

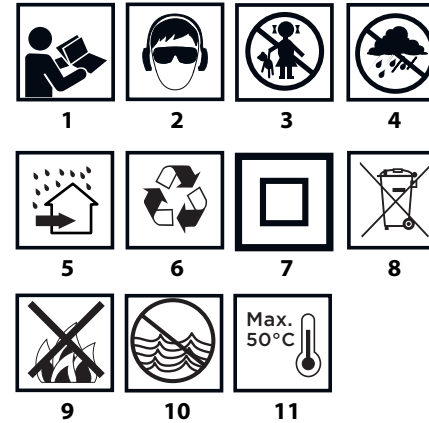

- Прочитайте інструкцію, дотримуйтесь правил техніки безпеки, що містяться у ній!
- Працюйте у захисних окулярах і навушниках.
- Зберігати у недоступному для дітей місці!
- Боїться дощу!
- Для використання всередині приміщень. Боїться води та вологи.
- Recykling (Переробка вторсировини)
- II клас із електроізоляції.
- Сортування сміття
- Не допускається кидати елементи живлення у вогонь.
- Несе загрозу для водного середовища.
- Не допускати нагрівання понад 50°C.

БУДОВА І ПРИЗНАЧЕННЯ

Дриль-шробоvert являє собою ручний електроінструмент, що живиться від акумулятора. Повід електроінструменту становить безщітковий електромотор постійного струму з планетарною передачею. Дриль-шробоvert призначений до вкручування-виручування шрубів і гвинтів у деревині, металі, пластмасі й кераміці, а також до свердлення отворів у вищезазначених матеріалах. Електроінструмент із живленням від акумулятора, бездротовий, насамперед використовується під час праці, що пов'язані з опорядженням, оформленням та ремонтом інтер'єрів, приміщень тощо.



Не допускається використовувати електроінструмент не за призначенням.

ОПИС МАЛЮНКІВ

Перелік елементів зовнішнього вигляду електроінструмента, що зазначений нижче, стосується малюнків до цієї інструкції.

- Швидкорознімний патрон
- Кільце швидкорознімного патрону
- Кільце регулювання моменту обертання
- Перемикач швидкості
- Перемикач реверсу
- Руків'я
- Акумулятор
- Кнопка блокування акумулятора
- Кнопка ввімкнення
- Підсвітлення
- Світлодіоди LED
- Зарядний адаптер

- Кнопка індикатора зарядування акумулятора
- Індикація стану зарядування акумулятора (світлодіоди LED).

* Існує можливість відмінності між фактичним зовнішнім виглядом електроінструменту та таким, що зображений на малюнку

ОПИС ГРАФІЧНИХ СИМВОЛІВ

- УВАГА!
- ЗАСТЕРЕЖЕННЯ
- МОНТАЖ/НАЛАШТУВАННЯ
- ІНФОРМАЦІЯ

ПІДГОТОВКА ДО РОБОТИ

ВСТАНОВЛЕННЯ-ВИЙМАННЯ АКУМУЛЯТОРА

- Встановити перемикач реверсу (5) у середнє положення.
- Натисніть кнопку блокування акумулятора (8) й витягніть акумулятор (7) (мал. А).
- Вкладіть зарядований акумулятор (7) до руків'я, аж буде чути клацання фіксаторів (8).

ЛАДУВАННЯ АКУМУЛЯТОРА

Устаткування постачається з акумулятором, що є частково зарядованим. Акумулятор допускається ладувати за температури оточуючого середовища 4-40°C. Акумулятор, що є новим або таким, що довгий час не експлуатувався, досягає максимальної ємності після прибл. 3-5 циклів ладуння-розладуння.

- Вийміть акумулятор (7) із устаткування (мал. А).

- Вставте виделку зарядного адаптера до розетки електромережі (230 В зм.ст.).

- Вкладіть акумулятор (7) у гніздо зарядного адаптера (12) (мал. В). Упевнитися, що акумулятор щільно прилягає до гнізда (вставлений до опору).

Після ввімкнення зарядного адаптера до розетки мережі живлення (230 В зм.ст.) засвітиться зелений світлодіод (11) на зарядному адаптері, який сигналізує, що останній знаходиться під напругою.

Після встановлення акумулятора (7) у ладувальний адаптер (12) засвітиться червоний світлодіод (11) на зарядному адаптері, який сигналізує тривання процесу ладуння акумулятора.

Водночас миготітимуть зелені світлодіоди (14) стану наладування акумулятора. Комбінації загоряння світлодіодів див. нижче.

- Миготять усі світлодіоди:** акумулятор розладовано повністю; зарядуйте акумулятор.
- Миготять 2 світлодіоди:** акумулятор частково розладований.
- Миготить 1 світлодіод:** акумулятор наладовано майже повністю.

Після зарядування акумулятора (11) на зарядному адаптері світиться зелений світлодіод, а всі світлодіоди стану наладованості акумулятора (14) перестають миготіти і засвічуються постійним світлом. Після збігу певного часу (прибл. 15 сек.) світлодіоди стану зарядування акумулятора (14) згасають.

Не рекомендується залишати акумулятор у зарядному адаптері довше 8 годин. У разі перевищення цього часу не виключене пошкодження елементів акумулятора.

Підставка до ладування акумулятора не посідає функції автоматичного вимкнення після повного наладування акумулятора. Червоний діод на зарядному адаптері світитиметься надалі. Світлодіоди стану наладування акумулятора згасають після збігу певного часу. Перш ніж виїняти акумулятор із зарядного адаптера, від'єднайте виделку від мережі живлення. Не допускайте частого часткового ладування акумулятора. Не рекомендується доладувати акумулятор після нетривалого використання електроінструменту. Значне скорочення часу між черговими ладуваннями свідчить про те, що акумулятор вичерпав ресурс і підлягає заміні.



Не допускається заходитися працювати негайно після наладування акумулятора: слід зачекати до його висвітлення до кімнатної температури. Це дозволить захистити його від пошкодження.



ІНДИКАЦІЯ СТАНУ НАЛАДУВАННЯ АКУМУЛЯТОРА

Акумулятор посідає засіб індикації стану наладування акумулятора (3 світлодіоди LED) (14). Щоб перевірити стан наладування акумулятора, натисніть кнопку сигналізації стану наладування акумулятора (13) (мал. С). Якщо світяться всі діоди, акумулятор наладовано майже повністю. Загоряння двох діодів свідчить, що акумулятор частково розряджений. Якщо світяться тільки одного діод, акумулятор розладовано повністю.

ГАЛЬМО ШПИНДЕЛЯ



Дриль-шрुбоверт посідає електронні гальма, що зупиняють шпindel негайно після звільнення кнопки ввімкнення (9). Гальма гарантують точність укучування-викручування, запобігаючи яловому прокручуванню шпинделя після вимкнення.

ПОРЯДОК РОБОТИ/РОБОЧІ НАЛАШТУВАННЯ

ВМІКАННЯ І ВИМКАННЯ



Ввімкнення: натисніть кнопку (курор) ввімкнення (9).

Вимкнення: відпустіть кнопку (курор) ввімкнення (9).



Щоразу під час натиснення на кнопку ввімкнення (9) починає світитися світлодіод (LED) (10), що додатково освітлює місце праці.

РЕГУЛЮВАННЯ ШВИДКОСТІ ОБЕРТАННЯ



Існує можливість регулювання швидкості укучування та свердлення безпосередньо під час праці шляхом збільшення або зменшення тиску на кнопку (курор) ввімкнення (9). Завдяки регульованій швидкості допускається розпочинати свердлення отворів у гіпсі або кахлі зі зниженою швидкістю, що запобігає зісковзуванню свердла чи насадки, натомість під час вкручування-викручування шрубів це допомагає зберігати контроль за процесом.

ПРОТИПЕРЕВАНТАЖУВАЛЬНА МУФТА



Шляхом встановлення кільця (3) регулювання моменту обертання у вибраному положенні допускається тривале встановлення муфти на окреслене значення моменту обертання. Після досягнення значення встановленого моменту обертання настає автоматичне роз'єднання протиперевантажувальної муфти. Ця функція дозволяє запобігти заглибокому вкручуванню гвинтів і пошкодженню дреля шрубоверта.

РЕГУЛЮВАННЯ МОМЕНТУ ОБЕРТАННЯ



Момент обертання слід встановлювати відповідно до матеріалу та до типорозмірів гвинтів і шрубів.

Більше число, на яке встановлено регулятор, відповідає більшому моменту обертання (мал. D).

Встановіть кільце регулятора (3) моменту обертання на рекомендовану величину моменту.

Рекомендується починати роботу з меншим моментом обертання.

Збільшувати величину моменту слід поступово, поки не буде досягнуто бажаного результату.

Для викручування шрубів слід встановлювати більшу величину моменту.

Для свердлення слід обрати налаштування, що позначене символом свердла. За цього налаштування досягається найбільше значення моменту обертання.

Хист оптимального налаштування моменту обертання набувається з досвідом.



Встановлення кільця, що регулює момент обертання, у положення до свердлення спричиняє роз'єднання протиперевантажувальної муфти.

ЗАМІНА РІЗАЛЬНОГО/РОБОЧОГО ІНСТРУМЕНТУ

Встановіть перемикач реверсу (5) у середнє положення.

Обертаючи кільце швидкорознізного патрону (2) у напрямку проти годинникової стрілки (див. маркування на кільці), розведіть губки патрону на бажану відстань і вклавть хвостик свердла або наконечник викрутки (мал. E).

Щоб вставити робочий інструмент, поверніть кільце швидкорознізного патрону (2) за годинниковою стрілкою й міцно притягніть.



Демонтаж робочого інструменту відбуваються у зворотній послідовності.



Під час унерухомлювання свердла або наконечника у патроні особливу увагу слід приділити їхньому правильному положенню. В разі користування короткими викрутковими жалами й наконечниками рекомендується додатково користуватися магнітним затискачем у якості подовжувача.

НАПРЯМОК ОБЕРТАННЯ ПРАВОРОУЧ–ЛІВОРУЧ (РЕВЕРС)



Перемикнути напрямку обертання (реверс) шпинделя допускається за допомогою перемикача (5) (мал. F).

Обerti праворуч: встановіть перемикач реверсу (5) у крайнє ліве положення.

Обerti ліворуч (реверс): встановіть перемикач реверсу (5) у крайнє праве положення.

* Дopusкається, що у деяких моделях положення перемикача встановлюється у дещо іншому порядку. В кожному разі перемикач позначено вказівними написами або графічними символами.



В електроінструменті передбачено безпечне положення перемикача напрямку обертів (реверсу) (5) — середнє, — що забезпечує електроінструмент від самочинного пуску.

Якщо перемикач знаходиться у цьому положенні, дрель-шрубоверт неможливо ввімкнути.

Цю функційність передбачено для безпечної заміни ризального інструменту або викруткових наконечників.

Перш ніж заходитися працювати, слід упевнитися, що перемикач напрямку обертів (5) перемикнуто у потрібне положення.



Не допускається змінювати напрямку обертання (реверс) шпинделя під час обертання останнього.

ПЕРЕМИКАННЯ ШВИДКОСТЕЙ



Перемикач швидкостей (4) (мал. G) уможливує збільшення діапазону швидкості обертання шпинделя.

Швидкість I: швидкість обертання менша, велика сила моменту.

Швидкість II: швидкість обертання більша, менша сила моменту.



Перемикач швидкості обертання встановлюється у положення, яке відповідає характеру робіт, що виконуються. В разі якщо перемикач не перемикається (опір перемикача), слід трохи крутнути патрон довкола вісі.



Не допускається змінювати швидкості обертання шпинделя під час обертання останнього. Це може спричинитися до поломки електроінструменту.



Тривале свердлення за низької швидкості обертання шпинделя загрожує перегріванням двигуна. Щоб запобігти цьому рекомендується робити періодичні перерви в роботі, або дати електроінструменту попрацювати на яловому ході на максимальних обертах прил. 3 хвилини.

ПАТРОН



Дриль-шрубоверт має практичний тримач (6), що призначений для підвішування, напр., на монтерському пасі під час висотних робіт.

ЗБЕРІГАННЯ ТА ОБСЛУГОВУВАННЯ



Перш ніж регулювати, ремонтувати устаткування чи встановлювати ризальний інструмент, слід витягти акумулятор із устаткування.



ДОГЛЯД І ЗБЕРІГАННЯ

- Чистити електроінструмент рекомендується безпосередньо після кожного використання.

- Не допускається чищення устаткування за допомогою води чи іншої рідини.

- Устаткування допускається чистити виключно за допомогою сухої ганчірки, пензля або струменем стисненого повітря низького тиску.

- Не допускається використовувати при цьому ані мийні засоби, ані розчинники, оскільки вони здатні пошкодити пластикові елементи електроінструменту.

- Вентиляційні щілини у корпусі двигуна належить утримувати у чистоті, щоб запобігти перегріванню електроінструменту.

- Електроінструмент зберігають у сухому місці, недоступному для дітей.

- Устаткування слід зберігати окремо від акумулятора.

ЗАМІНА ШВИДКОРОЗНІЗНОГО ПАТРОНУ



Швидкорознізний патрон накручується на шпindel дреля-шрубоверта й додатково притягується гвинтом.

- Встановіть перемикач реверсу (5) у середнє положення.

- Розкрийте щічки швидкорознізного патрону (1) і вигвинтіть кріпильний гвинт (лівий гвинт) (мал. H).

- Вставте шестигранний ключ до швидкорознізного патрону і стукніть по протилежному кінцю шестигранного ключа.

- Відкрутіть швидкорознізний патрон.

- Встановлення швидкорознізного патрону виконується у зворотній послідовності.



У разі будь-яких неполадок слід звертатися до авторизованого сервісного центру виробника.

ТЕХНІЧНІ ХАРАКТЕРИСТИКИ

НОМІНАЛЬНІ ХАРАКТЕРИСТИКИ

Дриль-шрубоверт акумуляторний 58G019		
Характеристика	Вартість	
Напруга акумулятора	18 V DC	
Діапазон швидкостей обертання на яловому ході	швидкість I	0-500 min ⁻¹
	швидкість II	0-1700 min ⁻¹
Розмір швидкорознізного патрону	2-13 mm	
Діапазон регулювання моменту обертання	1 – 16 + свердлення,	

Макс.момент обертання (м'яке вкручування)	38 Nm
Макс.момент обертання (жорстке вкручування)	58 Nm
Клас електроізоляції	III
Маса	1,2 kg
Рік виготовлення	2018
58G019 також є позначкою типу та опису устаткування	

Акумулятор системи Graphite Energy+		
Характеристика	Вартість	
Акумулятор	58G001	58G004
Напруга акумулятора	18 В пост.ст.	18 В пост.ст.
Тип акумулятора	Li-Ion	Li-Ion
Ємність акумулятора	2000 мАГод	4000 мАГод
Діапазон температур оточуючого середовища	4 - 40°C	4 - 40°C
Час ладування з використанням зарядного пристрою 58G002	1 h	2 h
Маса	0,400 kg	0,650 kg
Рік виготовлення	2018	2018

Зарядний пристрій системи Graphite Energy+	
Характеристика	Вартість
Тип зарядного пристрою	58G002
Напруга живлення	230 V AC
Частота струму	50 Hz
Напруга ладування	22 V DC
Макс. сила струму ладування	2300 mA
Діапазон температур оточуючого середовища	4°C – 40°C
Час ладування акумулятора 58G001	1 h
Час ладування акумулятора 58G004	2 h
Клас електроізоляції	II
Маса	0,300 kg
Рік виготовлення	2018

ІНФОРМАЦІЯ ПРО РІВЕНЬ ШУМУ І КОЛИВАНЬ

Рівень тиску галасу	$L_{pA} = 77,5 \text{ dB(A)}$ $K = 3 \text{ dB(A)}$
Рівень акустичної потужності	$L_{WA} = 88,5 \text{ dB(A)}$ $K = 3 \text{ dB(A)}$
Значення вібрації (прискорення коливань)	$a_{hv} = 2,04 \text{ m/s}^2$ $K = 1,5 \text{ m/s}^2$



Інформація щодо галасу та вібрації

Рівень галасу, який утворюється устаткуванням, описаний шляхом: рівня тиску галасу L_{pA} та рівня акустичної потужності L_{WA} (де K означає невпевненість вимірювання). Коливання, які утворюються устаткуванням, виражені значенням прискорення коливань a_{hv} (де K означає невпевненість вимірювання).

Вказані у цій інструкції: рівень утвореного тиску галасу L_{pA} , рівень акустичної потужності L_{WA} та значення прискорення коливань a_{hv} - виміряні згідно з нормою EN 60745-1. Вказаний рівень коливань a_{hv} може використовуватися до порівняльної характеристики пристроїв і до попередньої оцінки експозиції на коливання.

Вказаний рівень коливань є репрезентативним виключно для основних функцій експлуатації електроінструменту. Якщо електроінструмент експлуатується з іншою метою або з іншими робочими інструментами, рівень коливань може відрізнятись. Рівень коливань може збільшитися у випадку недостатніх або нерегулярних регламентних робіт із устаткуванням. Вищезгадані причини можуть викликати підвищену експозицію вібрації протягом усього періоду експлуатації.

Для ретельного визначення експозиції вібрації слід взяти до уваги періоди, коли устаткування вимкнене або коли воно ввімкнене, але не використовується у роботі. Таким чином, після ретельного аналізу всіх факторів сумарна експозиція вібрації може виявитися суттєво меншою.

З метою захисту користувача від наслідків вібрації слід впровадити додаткові заходи безпеки, а саме: регулярний догляд за устаткуванням і робочим інструментом, забезпечення відповідної температури рук, належна організація праці.

ОХОРОНА СЕРЕДОВИЩА



Зужиті продукти, що працюють на електричному живленні, не слід викидати разом з побутовими відходами, а утилізувати в спеціальних закладах. Відомості про утилізацію можна отримати в продавця продукції чи в органах місцевої адміністрації. Відпрацьовані електричні та електронні прилади містять речовини, що не є сприятливими для природного середовища. Обладнання, що не передається до переробки, може становити небезпеку для середовища та здоров'я людини.



Li-Ion

Не допускається утилізувати акумулятори/елементи живлення разом із побутовими відходами; не допускається кидати їх у вогонь або воду. Пошкоджені або використані акумулятори слід правильно утилізувати з метою подальшої переробки згідно з діючою директивою щодо утилізації акумуляторів та елементів живлення.

* Виробник залишає за собою право вносити зміни.

«Grupa Torhex Spółka z ograniczoną odpowiedzialnością» Spółka komandytowa, z юридичною адресою в Варшаві, ul. Pograniczna 2/4, (тут і далі згадуване як «Grupa Torhex») сповіщає, що всі авторські права на зміст даної інструкції (тут і далі називаної «Інструкція»), в тому на її текст, розміщені світлинні, схематичні рисунки, креслення, а також розташування текстових і графічних елементів належать виключно до Grupa Torhex і застережені відповідно до Закону від 4 лютого 1994 року «Про авторське право і споріднені права» (див. орган держдержу Польщі «Dz. U.» 2006 № 90 п. 631 з подальш. зм.). Копіювання, переробка, публікація, переробка в комерційних цілях всієї інструкції чи окремих її елементів без письмового дозволу Grupa Torhex суворо заборонене. Недотримання до цієї вимоги тягне за собою цивільну та карну відповідальність



EREDETI HASZNÁLATI UTASÍTÁS FORDÍTÁSA

AKKUMULÁTOROS FÚRÓCSAVARÓZÓ 58G019

FIGYELEM: FIGYELEM: AZ ELEKTROMOS SZERSZÁM ÜZEMBE HELYEZÉSE ELŐTT FIGYELMESEN OLVASSA EL EZT A HASZNÁLATI UTASÍTÁST ÉS ŐRIZZE MEG KÉSŐBBI FELHASZNÁLÁS CÉLJÁRA.

RÉSZLETES BIZTONSÁGI ELŐÍRÁSOK

A FÚRÓ CSAVARÓZÓ BIZTONSÁGOS HASZNÁLATÁRA VONATKOZÓ RÉSZLETES ELŐÍRÁSOK

- A fűrő-csavarozó használata alatt használjon fűlvédő eszközt és monolux védőszemüveget. A túlzott zajártalom hallásromlást, süketiséget okozhat. A fémreszelék és az egyéb szálló részecskék a szem tartós megcsúszásához vezethetnek.
- Olyan munkák végzésekor, ahol a munkaszerszám rejtett elektromos kábelekre találhat, a berendezést a markolat szigetelt felületi részénél kell megfogni. Hálózati vezetékkel érintkezve az áram révén a feszültség átkerülhet a berendezés fém részeire, ami elektromos áramütéshez vezethet.

A FÚRÓ-CSAVARÓZÓ BIZTONSÁGOS HASZNÁLATÁRA VONATKOZÓ TOVÁBBI SZABÁLYOK

- A gyártó által ajánlott akkumulátorokat és töltőket kell alkalmazni. Tilos az akkumulátorokat és a töltőket egyéb célokra használni.
- Tilos a forgásirányt megváltoztatni akkor, amikor a szerszám orsója forog. Ellenkező esetben a fűrő-csavarozó megrongálódhat.
- A fűrő-csavarozó tisztításához használjon puha, száraz szövetet. Tilos bármilyen tisztítószert vagy szeszt használni.
- Ne javítsa a sérült berendezést. A javítás kizárólagosan a gyártó, vagy a márkaszerviz számára megengedett.

AKKUMULÁTOROK MEGFELELŐ KEZELÉSE ÉS ÜZEMELTETÉSE

- Az akkumulátor töltési folyamatát a felhasználó felügyeletével kell elvégezni.
- Kerülje az akkumulátor töltését 0°C hőmérséklet alatt.
- Az akkumulátorokat kizárólagosan a gyártó által ajánlott töltővel szabad tölteni. Egyéb típusú akkumulátor töltéséhez rendeltetett töltő használata tűz keletkezésének kockázatát váltja ki.
- Amikor az akkumulátor használaton kívül van, tartsa távol a fémtárgyaktól, mint pl. iratkapocs, pénzérme, kulcs, szög, csavar és olyan egyéb fémtárgyaktól, melyek rövidre zárhatják az akkumulátor érintkezőit. Az akkumulátor érintkezőinek rövidre zárása megégést, vagy tüzet okozhat.
- Az akkumulátor megcsúszása vagy nem megfelelő használata esetén gáz kiszivárgására kerülhet sor. Ilyen esetben a helyiséget ki kell szellőztetni és tünetek jelentkezésekor orvoshoz kell fordulni. A gőzök a légutak megcsúszását okozhatják.
- Extrém körülmények között a folyadék kiszivároghat az akkumulátorból. Az akkumulátorból kikerülő folyadék irritációt vagy megégést okozhat. Szivárgás észlelése esetén az alábbi módon kell eljárni:
 - szövet darabbal óvatosan törölje fel a folyadékot. Kerülni kell a bőrre és a szembe jutását.
 - bőrre kerülése esetén a testrészt azonnal bő tiszta vízzel mossa le, esetlegesen semlegesítse a folyadékot enyhe sávvval, például citromsavval, vagy ecettel.

- a folyadék szembe kerülése esetén azonnal bő tiszta vízzel öblögesse legalább 10 percen keresztül és forduljon orvoshoz.

- Tilos a megrongálódott vagy módosított akkumulátort használni. A megrongálódott vagy módosított akkumulátor beláthatatlan módon működhet, tüzet, robbanást vagy sérülést veszélyt okozva.
- Az akkumulátort ne tegye ki víz, nedvesség hatásának.
- Az akkumulátort mindenkor tartsa távol a hőforrástól. Ne hagyja hosszabb időre olyan környezetben, ahol magas hőmérséklet uralkodik (napfényes helyeken, fűtőtestek közelében, vagy olyan helyen, ahol a hőmérséklet eléri az 50°C-t).
- Tilos az akkumulátort tűz vagy túlzott hőmérséklet hatásának kitenni. A tűz vagy 130°C feletti hőmérséklet hatásának történő kitévesse robbanásához vezethet.

FIGYELEM! A 130°C hőmérséklet 265°F értéként is megadásra kerülhet.

- Tartsa be valamennyi töltési utasítást, tilos az akkumulátort a használati névleges adatait tartalmazó táblázatban megadott tartományon kívüli hőmérsékleten tölteni. A nem megfelelő, vagy a meghatározott tartományon kívüli hőmérsékleten való töltés az akkumulátor megrongálódásához és a tűzveszély megnövekedéséhez vezethet.

AKKUMULÁTOROK JAVÍTÁSA

- Tilos a sérült akkumulátort javítani. Az akkumulátorok javítása kizárólagosan a gyártó, vagy a márkaszerviz számára megengedett.
- Az elhasznált akkumulátort adja le az ilyen típusú hulladékok megsemmisítésével foglalkozó cégnél.

AKKUMULÁTOR TÖLTŐRE VONATKOZÓ BIZTONSÁGI ÚTMUTATÓ

- Az akkumulátortöltőt ne tegye ki víz, nedvesség hatásának. A víz töltőegységbe kerülése növeli az áramütés kockázatát. A töltőegységet csak száraz helyiségekben lehet alkalmazni.
- Bármilyen karbantartási, tisztítási művelet megkezdése előtt az akkumulátortöltő hálózati csatlakozóját húzza ki az aljzatból.
- Tilos a töltőegységet gyúlékony anyagon (pl. papír, szövet), vagy gyúlékony szerek közelében használni. A töltőnek a töltés folyamata alatti hőmérséklet növekedése miatt tüzeset veszélye áll fenn.
- A töltő minden egyes használata előtt ellenőrizze a töltő, a vezeték és az érintkezők állapotát. Sérülések észlelése esetén a töltőt ne használja. Tilos az akkumulátortöltő szétszedésével próbálkoznia. Bármilyen javítás válik szükségessé, bizza azt felhatalmazott szervizműhelyre. Az akkumulátortöltő szakszerűtlen javítása áramütés illetve tűz kiváltó oka lehet.
- Gyermekek, valamint korlátozott mozgásképességű, értelmi fogyatékos személyek vagy a töltő biztonságos körülmények között történő kezeléséhez elegendő tapasztalattal, szaktudással nem rendelkező személyek a töltőt nem használhatják felügyelet nélkül. Ellenkező esetben fennáll annak a veszélye, hogy a berendezés nem megfelelő módon kerül használatra, ami sérüléshez vezethet.

Ha nem használja az akkumulátortöltőt, áramtalanítsa az elektromos csatlakozó kihúzásával.

- Tartsa be valamennyi töltési utasítást, tilos az akkumulátort a használati névleges adatait tartalmazó táblázatban megadott tartományon kívüli hőmérsékleten tölteni. A nem megfelelő, vagy a meghatározott tartományon kívüli hőmérsékleten való töltés az akkumulátor megrongálódásához és a tűzveszély megnövekedéséhez vezethet.

AZ AKKUMULÁTOR TÖLTŐ JAVÍTÁSA

- Tilos a sérült töltőt javítani. A töltő javítása kizárólagosan a gyártó, vagy a márkaszerviz számára megengedett.
- Az elhasznált töltőt adja le az ilyen típusú hulladékok megsemmisítésével foglalkozó cégnél.

FIGYELEM! A berendezés beltéri alkalmazásra szolgál.

Az önmagában is biztonságos szerkezeti felépítés, a biztonsági megoldások és a kiegészítő védőfelszerelések alkalmazása mellett is mindig fennmarad a munkavégzés közben bekövetkező balesetek minimális veszélye.

A Li-Ion akkumulátorokból az elektrolit kifolyhat, az akkumulátor meggulladhat vagy fel is robbanhat, ha hagyja túl magas hőmérsékletre felmelegedni, vagy rövidre zárja. Ne hagyja kocsijában meleg, verőfényes napokon. Tilos az akkumulátort megbontani. A Li-Ion akkumulátorok biztonsági elektronikáival vannak felszerelve, amely sérülése akár az akkumulátor meggulladásához vagy felrobbanásához is vezethet.

Az alkalmazott jelzések magyarázata



1

2

3

4



5

6

7

8



9

10

11

1. Olvassa el a használati utasítást, tartsa be a benne található figyelmeztetéseket és biztonsági szabályokat!
2. Használjon védőszemüveget és fűlvédőt.
3. Gyerekeket ne engedje a berendezéshez.
4. Óvja az esőtől
5. Helyiségekben használandó, óvja a víztől és nedvességtől.
6. Újrahasznosítás.
7. Kettes érintésvédelmi osztály.
8. Szelektilen gyűjtendő.
9. Ne dobja a cellákat tűzbe.
10. Veszélyeztetni az vízi élővilágot
11. Ne engedje 50°C fölé felmelegedni.

FELÉPÍTÉS ÉS RENDELTESET

A fűrő-csavarozó akkumulátorról táplált elektromos szerszám. A meghajtást egyenáramú kefe nélküli motor és planetáris erőátviteli szerkezet biztosítja. A fűrő-csavarozó önvágó csavarok fába, fémbe, műanyagba és kerámiába csavarozását és kicsavarozását, valamint az említett anyagokban furatok készítését szolgálja. Az akkumulátoros, vezeték nélküli elektromos szerszámok különösen hasznosak lehetnek a belsőépítészeti, az átalakítási feladatok kivitelezése során, stb.



Tilos az elektromos szerszámot rendeltetésétől eltérő célra alkalmazni.

AZ ÁBRÁK LEÍRÁSA

Az alábbi számozás a gép elemeinek a jelen használati utasítás ábrái szerinti jelöléseit követi.

1. Gyorsbefogó tokmány
2. Gyorsbefogó tokmány gyűrű
3. Forgatónyomaték-állító gyűrű
4. Fokozatváltó kapcsoló
5. Forgásirányváltó kapcsoló
6. Fogantyú
7. Akkumulátor
8. Akkumulátor rögzítő gomb
9. Kapcsoló
10. Világítás
11. LED dióda
12. Akkumulátortöltő
13. Az akkumulátor töltöttségi állapota kijelzőjének gombja
14. Akkumulátor feltöltés kijelző (LED diódák).

* Előfordulhatnak különbségek a termék és az ábrák között.

AZ ALKALMAZOTT PIKTOGRAMOK LEÍRÁSA



FIGYELEM



FIGYELMEZTETÉS



ÖSSZESZERELÉS / BEÁLLÍTÁS



TÁJÉKOZTATÓ

A MUNKA ELŐKÉSZÍTÉSE

AZ AKKUMULÁTOR KIVÉTELE / BEHELYEZÉSE

- Állítsa a forgási irány kapcsolót (5) a középső állásba.
- Nyomja meg az akkumulátor rögzítő gombot (8) és húzza ki az akkumulátort (7) (A ábra).
- Helyezze be a feltöltött akkumulátort (7) a markolatban levő aljzatba, az akkumulátor rögzítő gomb bekattanásáig (8).

AZ AKKUMULÁTOR TÖLTÉSE

- A berendezés részlegesen feltöltött akkumulátorral kerül leszállításra. Az akkumulátor töltését 4°C - 40°C környezeti hőmérséklet mellett végezze. Az új, vagy a hosszabb ideig nem használt akkumulátor a teljes kapacitást 3 - 5 töltési és lemerülési ciklus után éri el.
- Vegye ki az akkumulátort (7) az elektromos szerszámból (A ábra).
- Csatlakoztassa az akkumulátortöltőt (230 V AC) hálózati aljzatba.
- Tolja be az akkumulátort (7) a töltőből (12) (B ábra). Ellenőrizze, hogy az akkumulátor megfelelően be van helyezve (teljesen ven tolva).

A töltő hálózati (230 V AC) aljzatra való csatlakoztatása után a töltőn felgyullad a zöld dióda (11), ami a feszültség csatlakoztatását jelzi.

Az akkumulátor (7) töltőben (12) való elhelyezése után a töltőn felgyullad a piros dióda (11), mely jelzi az akkumulátor töltési folyamatát.

Ezzel egyidejűleg az akkumulátor töltési állapot zöld diódák (14) különböző módon villognak (lásd az alábbi leírást).

- **Az összes dióda villog**, az azt jelenti, hogy az akkumulátor lemerült, szükséges annak újra töltése.
- **Két dióda villog**, az az akkumulátor részleges lemerülését jelzi.

• **Egy dióda villog**, az akkumulátor töltöttségének magas szintjére utal.



Az akkumulátor feltöltése után a töltőn a dióda (11) zölden világít, az akkumulátor töltés állapot diódák (14) pedig folyamatosan világítanak. Egy idő után (kb. 15mp) az akkumulátor töltés állapot diódák (14) kiallszanak.



Az akkumulátort ne töltse 8 óránál hosszabb ideig. Hosszabb töltési idő az akkumulátor elemeinek károsodásához vezethet. A töltő nem kapcsol ki automatikusan az akkumulátor teljes feltöltése után. A töltőn a zöld dióda továbbra is világít. Az akkumulátor töltés állapot diódák egy idő után kiallszanak. Csatlakoztassa le a feszültséget az akkumulátornak a töltő aljzatából való kivétele előtt. Kerülje az egymást követő rövid töltéseket. Ne töltse az akkumulátorokat a berendezés rövid használat után. Az egymást követő szükséges töltések közötti idő rövidülése az akkumulátor elhasználódására utal és azt ilyenkor ki kell cserélni.



A töltés során az akkumulátor erősen felmelegedik. Ne vegye használatba azonnal a töltés után - várja meg, amíg lehűl szobahőmérsékletre. Így elkerülheti az akkumulátor esetleges károsodását.

AZ AKKUMULÁTOR TÖLTÖTTSEGI ÁLLAPOTÁNAK KIJELZÉSE



Az akkumulátor töltéskijelzővel van felszerelve (3 LED dióda) (14). Az akkumulátor feltöltési szintjének ellenőrzéséhez nyomja be a (13) akkumulátortöltés-kijelző gombot (C. ábra). Az összes dióda kigyulladás a akkumulátor töltöttségének magas szintjére utal. Ha két dióda világít, az az akkumulátor részleges lemerülését jelzi. Ha csak a dióda világít, az azt jelenti, hogy az akkumulátor lemerült, szükséges annak újra töltése.

ORSÓFÉK



A fűrő-csavarozó fel van szerelve elektronikusan orsófékkel, amely az indítókapcsoló (9) felengedése után azonnal megállítja az orsót. A fék az orsó kikapcsolás utáni szabad továbbforgásának megakadályozásával segíti a be- és kicsavarásnál a pontos munkavégzést.

MUNKAVÉGZÉS / BEÁLLÍTÁSOK

BE- ÉS KIKAPCSOLÁS



Bekapcsolás - nyomja be az indítókapcsolót (9).

Kikapcsolás - engedje fel az indítókapcsolót (9).



A (9) kapcsoló benyomása a munkaterületet megvilágító (10) diódát (LED) bekapcsolja.

A FORDULTSZÁM BEÁLLÍTÁSA



A csavarozás vagy a fűrész fordulatszámát munka közben a (9) indítókapcsolóra gyakorolt nyomás növelésével vagy csökkentésével lehet szabályozni. A fordulatszám-szabályzás lehetővé teszi a lágyindítást, ami gipszben vagy csempében való fúrásnál megakadályozza a fúrószerű elcsúszását, be- és kicsavarozásnál pedig segít a jobb, pontosabb munkavégzésben.

TÜLTÉRHELÉS ELLENI VÉDELEM



A forgónyomaték-állító (3) gyűrű helyzetének megválasztásával tartósan beállíthatja a tengelykapcsolót a meghatározott forgónyomaték értéke. A beállított forgónyomaték-érték elérésekor a nyomáshatároló tengelykapcsoló azonnal szétkapcsol. Így megakadályozható a csavar túlhajtása, illetve a fűrő-csavarozó esetleges károsodása.

A FORGÓNYOMATÉK BEÁLLÍTÁSA



A különféle csavarokhoz ill. anyagokhoz más és más forgónyomaték-értéket kell alkalmazni.

A forgónyomaték-érték annál nagyobb, minél nagyobb az adott helyzetnek megfelelő számjelzés (D ábra).

• Állítsa a (3) forgónyomaték-állító gyűrűt a meghatározott forgónyomaték értékére.

• A munkát kezdje mindig alacsonyabb forgónyomaték-értékkel.

• Emelje a forgónyomatékok fokozatosan addig, amíg el nem éri a kielégítő eredményt.

• A csavarok kihajtásához nagyobb értéket kell választani.

• A fűrészhez válassza a fűrész jellel jelölt beállítást. Ennél a beállításnál a legnagyobb a forgónyomaték értéke.

• A megfelelő forgónyomaték érték megválasztásának képessége a gyakorlat megszerzésével alakul ki.



A forgónyomaték-szabályzó gyűrű „fűrő” helyzetbe állítása kiiktatja a nyomáshatároló tengelykapcsoló működését.

A MUNKASZERSZÁM BESZERELÉSE



• Állítsa a forgási irány kapcsolót (5) a középső állásba.

• A gyorsbefogó tokmány gyűrűjét (2) az óra járásával ellenkező irányba forgatva a pofák kinyílnak, lehetővé téve a fűrő vagy a csavarhúzó bit behelyezését (E ábra).

• A munkaszerszám rögzítéséhez forgassa el a gyorsbefogó tokmány gyűrűjét (2) az óra járásával megfelelő irányban és erőteljesen húzza meg.



A szerszámszárak kivétele a befogás műveleteinek fordított sorrendben történő végrehajtásával történik.



A fűrő vagy csavarhúzó bit gyorsbefogó tokmányban való befogásakor ügyeljen a szerszám megfelelő helyzetére. Rövid csavarozó hegyek és bitek használata esetén használja a tartozék mágneses csavarhúzó betét adaptert hosszabbítóként.

FORGÁSI IRÁNY JOBBRA - BALRA



A (5) forgásirányváltó kapcsolóval megválasztható a csavarozó orsójának forgásiránya (F. ábra).

Forgásirány jobbra - állítsa a (5) forgásirányváltó kapcsolót baloldali végállásba.

Forgásirány balra - állítsa a (5) forgásirányváltó kapcsolót jobboldali végállásba.

* A kapcsoló adott forgásirányhoz tartozó állása egyes esetekben eltérhet a fentiekben leírtaktól. Előszörban a kapcsolón vagy a szerszám házán található jelzések vegye figyelembe.



A (5) forgásirány-váltó kapcsoló biztonsági állása a középső állás, ebben a helyzetben kizárja a szerszám véletlen elindítását:

• Ebben az állásban a fűrő-csavarozót nem lehet elindítani.

• Helyezze ebbe az állásba a kapcsolót, ha cserélni kívánja a befogott fúrószárat vagy szerszámot.

• Bekapcsolás előtt ellenőrizze, hogy a (5) irányváltó kapcsoló a megfelelő állásban van-e.



Tilos a forgásirányt megváltoztatni akkor, amikor a fűrő-csavarozó orsója forog.

SEBESSÉGVÁLTÁS



A sebességváltó kapcsoló (4) (G ábra) lehetővé teszi a fordulatszám terjedeleme növekedését.

I fokozat: a fordulatszám tartomány alacsonyabb, nagyobb a forgónyomaték.

II fokozat: a fordulatszám tartomány magasabb, kisebb a forgónyomaték.



A végzett munkától függően állítsa a sebességváltó kapcsolót a megfelelő állásba. Amennyiben a kapcsolót nem lehet elmozdítani, forgassa meg az orsót.



Tilos a sebességváltó kapcsolót átállítani a fűrő-csavarozó működése közben. Ez az elektromos szerszám megsérüléséhez vezethet.



A hosszú ideig tartó, kis fordulatszámú végzett fűrész motor túlmelegedéséhez vezethet. Tartson rendszeres

szünetet a munkában, vagy engedje, hogy a szerszám terhelés nélkül a maximális fordulatszámon működjön mintegy 3 percig.

MARKOLAT

A fűrő-csavarozó praktikus fogantyúval (6) rendelkezik, mellyel azt felakaszthatja az övére pl. a magaslati munkák során.

KEZELÉSE ÉS KARBANTARTÁSA

A telepítéssel, szabályozással, javítással vagy kezeléssel kapcsolatos bármilyen tevékenység megkezdése előtt vegye ki az akkumulátort a berendezésből.

KARBANTARTÁSA ÉS TÁROLÁSA

• Minden esetben ajánlott a használat befejeztével azonnal megtisztítani a szerszámot.

• A tisztításához ne használjon vizet vagy egyéb folyadékot.

• A berendezést száraz szövettel, vagy alacsony nyomású sűrített levegővel kell tisztítani.

• Ne használjon tisztítószert vagy oldószert, mert megrongálhatják a műanyagból készült alkatrészeket.

• Rendszeresen tisztítsa ki a motor házának szellőzőnyílásait, hogy megelőzze ezzel a berendezés esetleges túlmelegedését.

• A berendezés mindenkor száraz, gyermekektől elzárt helyen tárolandó.

• A berendezést kivett akkumulátorral kell tárolni.

GYORSBEFOGÓ TOKMÁNY CSERE

A gyorsbefogó tokmány a fűrő-csavarozó orsó menetére került felcsavarozásra és csavarral rögzítésre került.

• Állítsa a forgási irány kapcsolót (5) a középső állásba.

• Húzza szét a gyorsbefogó pofáit (1) és csavarozza be a rögzítő csavart (bal menetes) (H ábra).

• Rögzítse a hatlapú kulcsot a gyorsbefogó tokmányban és enyhén ütögesse a hatlapú kulcs másik másik végét.

• Csavarozza ki a gyorsbefogó tokmányt.

• A gyorsbefogó tokmány felszerelést a leszereléssel ellentétes sorrendben kell elvégezni.

Bármiféle felmerülő meghibásodás javítását bizza a gyártó márkaszervizére.

MŰSZAKI JELLEMZŐK

NÉVLEGES ADATOK

Akkumulátoros fűrő-csavarozó 58G019		Érték
Paraméter		Érték
Akkumulátorfeszültség		18 V DC
Üresjáratú fordulatszám terjedeleme	I fokozat	0-500 min ⁻¹
	II fokozat	0-1700 min ⁻¹
Gyorsbefogó tokmány terjedeleme		2-13 mm
Forgatónyomaték szabályozás terjedeleme		1 – 16 + wiercenie
Max. forgatónyomaték („puha” csavarozás)		38 Nm
Max. forgatónyomaték („kemény” csavarozás)		58 Nm
Érintésvédelmi osztály		III
Tömege		1,2 kg
Gyártás éve		2018
A 58G019 mind a gép típusát, mind meghatározását jelenti		

Graphite Energy+ rendszerű akkumulátor		
Paraméter	Érték	
Akkumulátor	58G001	58G004
Akkumulátorfeszültség	18 V DC	18 V DC
Akkumulátor típus	Li-Ion	Li-Ion
Akkumulátor kapacitása	2000 mAh	4000 mAh
Környezeti hőmérséklet tartomány	4°C – 40°C	4°C – 40°C
Akkumulátor töltési idő 58G002	1 h	2 h
Tömeg	0,400 kg	0,650 kg
Gyártás éve:	2018	2018

Graphite Energy+ rendszerű töltők	
Paraméter	Érték
Töltő típus	58G002
Táp feszültség	230 V AC
Hálózati frekvencia	50 Hz
Töltőfeszültség	22 V DC
Max. töltőáram	2300 mA
Környezeti hőmérséklet tartomány	4°C – 40°C
Akkumulátor töltési idő 58G001	1 h
Akkumulátor töltési idő 58G004	2 h
Érintésvédelmi osztály	II
Tömege	0,300 kg
Gyártás éve	2018

ZAJ- ÉS REZGÉSVÉDELMI ADATOK

Hangnyomás-szint	$L_{pA} = 77,5 \text{ dB(A)}$ $K=3 \text{ dB(A)}$
Hangteljesítmény-szint	$L_{wA} = 88,5 \text{ dB(A)}$ $K=3 \text{ dB(A)}$
Rezgégyorsulás	$a_n = 2,04 \text{ m/s}^2$ $K=1,5 \text{ m/s}^2$



Zajjal és vibrációval kapcsolatos információk

A berendezés által kibocsátott zaj a kibocsátott hangnyomás-szinttel L_{pA} és a hangerő-szinttel L_{wA} került leírásra, (ahol a K mérési bizonytalanság). A berendezés által gerjesztett rezgés az a_n rezgégyorsulással került leírásra (ahol a K a mérési pontatlanság).

A jelen útmutatóban megadott: kibocsátott hangnyomás-szint L_{pA} , hangerő-szint L_{wA} , valamint a rezgégyorsulás a_n , az EN 60745-1 szabvánnyal került megadásra. Az a_n rezgégyorsulás a berendezések összehasonlításához és a rezgés előzetes kiértékeléséhez használható fel.

A megadott rezgési szint egyedül a berendezés alapvető alkalmazásaira vonatkozik. Amennyiben a berendezés egyéb alkalmazásokra vagy egyéb munkaszerszámokkal kerül felhasználásra, a rezgés szintjét módosulhat. A berendezés nem elegendő, vagy túl ritka karbantartása magasabb rezgést fog kiváltani. A fent megadott okok növelhetik a rezgés mértékét a munkavégzés folyamata alatt.

A rezgés mértékének felbecsüléséhez vegye figyelembe azokat az időszakokat, amikor a berendezés ki van kapcsolva, vagy amikor be van kapcsolva, de nincs használatban. Az összes tényező pontos felbecsülése után az összes rezgés mértéke lényegesen kisebb lehet.

A felhasználó rezgés hatása elleni védelme érdekében további biztonsági intézkedéseket kell megtenni: a berendezés és a munkaszerszámokat ciklikus karbantartása, a kezek megfelelő hőmérséklete és a megfelelő munkaszervezés.

KÖRNYEZETVÉDELLEM



Az elektromos üzemű termékeket ne dobja ki a házi szeméttel, hanem azt adja le hulladékkezelésre, hulladékgyűjtésre szakosodott helyen. A hulladékkezeléssel kapcsolatos kérdéseire választ kaphat a termék kereskedőjétől, vagy a helyi hatóságoktól. Az elhasznált elektromos és elektronikai berendezések a természeti környezetre ható anyagokat tartalmaznak. A hulladékkezelésnek, újrahasznosításnak nem alávetett berendezések potenciális veszélyforrást jelentenek a környezet és az emberi egészség számára.



Tilos az elhasznált elemeket, akkumulátorokat a háztartási hulladéka, illetve tűzbe vagy vízbe dobni! A sérült vagy elhasznált akkumulátorokat az az ártalmatlanításáról szóló irányelveknek megfelelően kell újrahasznosításra átadni.

* A változtatás joga fenntartva!

A „Grupa Topex Spółka z ograniczoną odpowiedzialnością” Spółka komandytowa (székhelye: Varsó, ul. Pograniczna 2/4) (a továbbiakban: „Grupa Topex”) kijelenti, hogy a jelen használati utasítás (továbbiakban „Használati Utasítás”) tartalmával – ideértve többek között annak szövegével, a felhasznált fényképekkel, vázlatokkal, rajzokkal, valamint a formai megjelenéssel – kapcsolatos összes szerzői jog a Grupa Topex kizárólagos tulajdonát képezi és mint ilyenek jogi védelem alatt állnak, az 1994. február 4-i, a szerzői és ahhoz hasonló jogokról szóló törvényben foglaltak szerint (Dz.U. (Törvényközlöny) 2006. évf. 90. szám 631. tétel, a későbbi változásokkal). A Használati Utasítás egészének vagy bármely részletének hasznoszerzés céljából történő másolása, feldolgozása, közzététele, megváltoztatása a Grupa Topex írásos engedélye nélkül polgári jogi és büntetőjogi felelősségre vonás terhe mellett szigorúan tilos.



TRADUCERE A INSTRUCȚIUNILOR ORIGINALE MAȘINĂ DE GĂURIT – ÎNȘURUBAT CU ACUMULATOR 58G019

NOTĂ: ÎNAINTE DE UTILIZAREA ACUMULATORULUI TREBUIE SĂ CITIȚI CU ATENȚIE ACEASTĂ INSTRUCȚIUNE ȘI S-O PĂSTRAȚI PENTRU URMĂTOAREA FOLOSIRE.

NORME SPECIFICE DE SECURITATE

NORMELE PRINCIPALE DE SECURITATE PRIVIND UTILIZAREA MAȘINII DE GĂURIT ȘI DE ÎNȘURUBAT CU ACUMULATOR

- **Purtați căști pentru protecție auditivă și ochelari de protecție în timpul utilizării dispozitivului.** *Expunerea la zgomot poate provoca pierderea auzului. Pilulii de metal și alte particule de materie pot provoca inflamații și leziuni, uneori permanente, pe suprafața ochiului.*
- **A efectuaarea lucrărilor, unor lucrări în timpul carora instrumentul de lucru ar putea contacta cabluri electrice ascunse, dispozitivul ar trebui să fie ținut de suprafețele mânerului care sunt special izolate.** *Contactul cu firul electric care se află sub tensiune poate duce la transferul curentului electric prin piese metalice ale dispozitivului, faptul care ar putea provoca un șoc electric.*

NORMELE SUPLEMENTARE DE SECURITATE PRIVIND UTILIZAREA MAȘINII DE GĂURIT ȘI DE ÎNȘURUBAT CU ACUMULATOR

- Utilizați numai baterii și încărcătoare recomandate. Nu utilizați baterii și încărcătoare pentru alte scopuri.
- Nu schimbați direcția de rotație a mandrinei în timpul activității acesteia. În caz contrar, s-ar putea provoca daune grave.
- Pentru a curăta dispozitivul folosiți o cârpă moale și uscată. Nu folosiți nici un detergent sau alcool.
- Nu încercați să reparați unealtă deteriorată. Lucrările de reparații la dispozitivul sunt permise numai de către producător sau de un service autorizat.

SFATURILE PENTRU ÎNTREȚINEREA ȘI UTILIZAREA CORE-SPUNZĂTOARE A BATERIILOR

- Procesul de încărcare a bateriei ar trebui ar trebui să fie supravegheat sub controlul utilizatorului.
- Evitați încărcarea bateriei la temperaturi sub 0°C.
- **Folosiți încărcătorul oficial, certificat de la producător.** *Utilizarea încărcătorului pentru încărcarea diferitelor tipuri de baterii creează riscul de incendiu.*
- **În timpul ce bateria nu este utilizată mai mult timp, depozitați-o departe de obiecte metalice, cum ar fi agrafe de birou, monede, chei, suruburi sau alte piese metalice mici, care pot scurtcircuita contactele bateriei.** *Scurtcircuitarea contactelor bateriei poate provoca arsuri sau incendii.*
- **În caz de deteriorare și / sau utilizarea necorespunzătoare a bateriei s-ar putea genera gaze. Ar trebui să aerisiți camera, în cazul problemelor cu sănătatea consultați un medic.** *Gazele pot deteriora sistemul respirator.*
- **Condiții extreme, pot provoca o scurgere a lichidului din acumulatorul. Fluidul acumulatorului poate provoca iritații sau arsuri. În cazul în care s-a observat o scurgere, se procedează în felul următor:**

- Ștergeți cu grijă lichidul cu o cârpă. Evitați contactul lichidului cu pielea sau cu ochii.
- Dacă lichidul intră în contact cu pielea, locul potrivit va corp trebuie spălat imediat cu cantități mari de apă curată și opțional, se neutralizează lichidul cu un acid slab, cum ar fi suc de lămâie sau oțet.
- Dacă lichidul vă pătrunde în ochi, nu vă frecați la ochi, deoarece acest lucru poate provoca orbirea. Immediat clătiți ochi cu multă apă curată timp de cel puțin 10 minute și consultați un medic.

- **Nu folosiți un acumulator care este deteriorat sau modificat.** *Acumulatorii deteriorați sau modificați pot acționa imprevizibil, ceea ce duce la un incendiu, explozie sau riscul de rănire.*
- **Acumulatorul nu poate să fie expus la umezeală sau apă.**
- Acumulatorul trebuie să fie întotdeauna ținut departe de surse de căldură. Nu lăsați pentru o lungă perioadă de timp într-un mediu în care temperatura este ridicată (în lumina directă a soarelui sau în apropierea unui radiator sau oriunde în cazul în care temperatura depășește 50 ° C).
- **Nu expuneți bateria la foc sau căldură excesivă.** *Expunerea la foc sau la temperaturi ridicate de peste 130 ° C poate provoca o explozie.*

ATENȚIE! Temperatura 130°C poate fi marcată ca 265°F.

- **Urmați toate instrucțiunile de încărcare, nu încercați bateria la o temperatură în afara intervalului specificat în tabelul de date nominale din manualul de utilizare.** *Încărcarea necorespunzătoare sau o temperatură în afara acestui interval poate deteriora bateria și provoca o creștere riscului de incendiu.*

REGENERAREA ACUMULATORULOR

- **Nu încercați să reparați acumulatorii deteriorați.** *Lucrările de reparații la acumulatorii sunt permise numai de către producător sau de un service autorizat.*
- **Acumulatorul uzat trebuie să fie adus la reciclarea acestui tip de deșeuri periculoase.**

SFATURILE PENTRU ÎNTREȚINEREA ȘI UTILIZAREA CORE-SPUNZĂTOARE A ÎNCĂRCĂTORULUI

- **Nu lasați încărcătorul să fie expus la umezeala sau apă.** *Apa ce intră într-un încărcător va spori riscul de electrocutare. Încărcătorul poate fi utilizat numai în interiorul încăperii interioare, uscate.*
- Înainte de orice lucrări de întreținere sau curățare încărcătorului, deconectați-l de la rețeaua electrică.
- **Nu utilizați încărcătorul plasat pe un substrat inflamabil (de ex. hârtie, materiale textile) sau în apropierea substanțelor inflamabile.** *Datorită creșterea temperaturii în timpul procesului de încărcare, există un risc de incendiu.*
- **Înainte de fiecare utilizare, verificați starea încărcătorului, cablul și ștecărul.** *În caz de deteriorare - nu folosiți încărcătorul. Nu încercați să demontați încărcătorul. Toate reparațiile trebuie să fie încredințate unui service autorizat. Ansamblarea efectuată necorespunzător poate duce la un șoc electric sau incendiu.*
- Copii și persoane cu handicap fizic, emoțional sau mental persoane și alte persoane a căror experiență sau cunoștințe sunt insuficiente pentru a susține încărcătorul menținând în același timp toate normele de siguranță nu ar trebui să utilizeze încărcătorul fără supravegherea persoanei responsabile. În caz contrar, există pericolul că dispozitivul va fi utilizat în mod necorespunzător și că rezultatul poate duce la leziuni.
- **În cazul în care încărcătorul nu este utilizat, deconectați-l de la rețeaua electrică.**

- **Urmați toate instrucțiunile de încărcare, nu încărcăți bateria la o temperatură mai mare decât intervalului specificat în instrucțiunile de utilizare.** *Încărcarea necorespunzătoare poate deteriora bateria și de asemenea va crește riscul de incendiu.*

REPARAREA ÎNCĂRCĂTORULUI

- **Nu reparați încărcătorul deteriorat.** *Lucrările de reparații la încărcător sunt permise numai de către producător sau de un service autorizat.*
- **Încărcătorul uzat trebuie aruncat la centrul de reciclare deșeurilor provenite din echipamente electrice.**

ATENȚIE! Încărcătorul este conceput pentru folosire în interiorul încăperilor și în spațiu uscat.

În ciuda unei construcții proiectate în condiții de siguranță a fundației, utilizarea unor măsuri de protecție și măsuri de protecție suplimentare, există întotdeauna un risc rezidual de leziuni cu care te poți confrunta la locul de muncă.

Acumulatorii Li-Ion se pot scurge, aprinde sau pot exploda în cazul în care acestea sunt încălzite la temperaturi ridicate sau scurtcircuitate. Ele nu ar trebui să fie depozitate în mașină în zilele calde și însorite. Nu deschideți acumulatorul. Acumulatorii Li-Ion conțin dispozitive electronice de siguranță care, în caz de defectare, pot provoca aprinderea sau explozia acumulatorului.

Explicarea pictogramelor

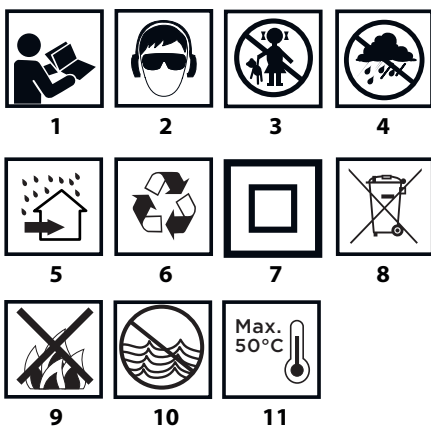

1. Citiți manualul, respectați avertizările și condițiile de siguranță conținute de acestea!
2. Se va folosi echipament individual de protecție (ochelari de protecție, protecție pentru urechi).
3. Nu permiteți copiilor accesul la instrumentul.
4. Protejați încărcătorul de umiditate și ploaie.
5. Încărcătorul este conceput pentru folosire în spațiu uscat.
6. Reciclare.
7. A doua clasă de protecție.
8. Colectarea selectivă.
9. Nu aruncați celule în foc.
10. Reprezintă o amenințare pentru mediul acvatic.
11. Temperatura maximă admisă a celulelor 50°C.

CONSTRUCȚIE ȘI UTILIZARE

Mașina de de găurit și de înșurubat cu acumulator este alimentată de la acumulator. Transmisia este făcută de un motor fără perii cu curent continuu împreună cu angrenaj planetar. Aparatul este proiectat pentru înșurubarea și deșurubarea

șuruburilor de lemn, metal, materiale plastice și pentru găurirea orificiilor în materialele specificate. Dispozitivul poate fi utilizat cu succes pe suprafețe mari și greu accesibile. Unealta este alimentată cu bateria, și este deosebit de utilă pentru orice tip de proces de găurire sau de înșurubare, astfel ca atrag atenția tuturor meseriașilor, dornici să duca orice sarcină la bun sfârșit.

Nu folosiți aparatul pentru alte scopuri străine.

DESCRIEREA PAGINILOR GRAFICE

Următoarea numerotare se referă la elementele dispozitivului prezentate în paginile grafice ale acestui manual.

1. Mandrina
2. Inel de fixare al mandrinei
3. Inel de reglare a momentului de torsiune
4. Întrerupător de schimbare a vitezei
5. Întrerupător de schimbare a direcției de rotație
6. Mâner
7. Acumulator
8. Buton fixare acumulator
9. Întrerupător
10. Iluminare
11. Becuri LED
12. Încărcător
13. Buton de starea a bateriei
14. Semnalizare stare de încărcare a bateriei (becuri LED).

* Pot exista diferențe între desen și produsul.

DESCRIEREA SEMNELOR GRAFICE UTILIZATE



ATENȚIE



ATENȚIONARE



MONTARE/SETĂRI



INFORMAȚII

PREGĂTIREA DE LUCRU

SCOATEREA / INTRODUCEREA ACUMULATORULUI

- Setează întrerupătorul de schimbarea a rotației (5) în poziția de mijloc.
- Apăsăți butonul de montare a bateriei (8) și scoateți acumulatorul (7) (fig. A).
- Introduceți un acumulator încărcat (7) la mânerul din mâner, până când butonul de montare a bateriei va fi blocat (8).

ÎNCĂRCAREA ACUMULATORULUI

- Unealta este furnizată cu un acumulator parțial încărcat. Încărcarea acumulatorului trebuie efectuată în condiții în care temperatura mediului ambiant este de 4°C - 40°C. Acumulatorul nou sau unul care pentru o lungă perioadă de timp nu a fost folosit atinge capacitatea maximă a puterii sale, după aproximativ 3 - 5 cicluri de încărcare și descărcare.
- Scoateți acumulatorul (7) din dispozitivului (fig. A).
- Conectați încărcătorul la rețeaua de alimentare (230 V AC).
- Împingeți acumulatorul (7) în încărcător (12) (fig. B). Verificați dacă bateria este așezată corect (complet introdusă).

După conectarea încărcătorului la rețeaua (230 V CA), se va aprinde led-ul verde (11), care indică conectarea corectă.

După introducerea acumulatorului (7) în încărcător (12) se va aprinde led-ul roșu (11), ceea ce indică faptul că bateria se încarcă corect.

În același timp, sunt aprinse aprinse led-urile verzi pulsatoare (14) care indică starea de încărcare a acumulatorului, într-un sistem diferit (prezentat mai jos).

- **Toate led-urile pulsează** - acumulatorul este descărcat. Încărcați acumulatorul.
- **2 led-uri pulsează** - descărcarea parțială.
- **un led-ul pulsează** - un nivel ridicat de încărcare a bateriei.



După încărcare led-ul (11), de pe încărcător se vor aprinde verde în culoarea verde, iar toate led-urile de starea de încărcare a bateriei (14) vor fi aprinse cu lumina continuu. După ceva timp (aprox. 15 secunde), led-urile de starea a bateriei (14) se vor stinge.



Acumulatorul nu trebuie să fie încărcat mai mult timp de 8 ore. Depășirea acestui timp poate deteriora celulele bateriei. Încărcătorul nu se va opri automat atunci când bateria este complet încărcată. Led-ul verde de pe încărcător va aprinde în continuare. Led-urile de starea de încărcare a bateriei se sting după o anumită perioadă de timp. Deconectați alimentarea înainte de scoaterea bateriei din priză. Evitați încărcarea scurtă după fiecare folosirea dispozitivului. O scădere semnificativă în intervalul de încărcare indică faptul că bateria este uzată și trebuie înlocuită.



În procesul de încărcare, acumulatorul se încălzește. Nu folosiți dispozitivul imediat după încărcare - așteptați ca bateria să ajungă la temperatura camerei. Acest lucru va preveni deteriorarea bateriei.

SEMNALIZAREA STĂRII DE ÎNCĂRCARE A BATERIEI



Acumulatorul este echipat cu sistemul de semnalizare stării de încărcare a bateriei (3 led-uri) (14). Pentru a verifica starea de încărcare a bateriei, apăsați butonul (13) (fig. C). Aprinderea tuturor led-urilor indică un nivel ridicat de încărcare a bateriei. Aprinderea 2 led-urilor indică o descărcare parțială. Dacă este aprin doar un singur led, înseamnă ca baterie este descărcată.

FRÂNĂ MANDRINEI



Mașină de găurit și de înșurubat este prevăzută cu o frână electronică pentru entru facilitarea opririi mandrinei imediat după ce unealta a fost oprită, prin eliberarea butonului (9). Frână permite înșurubarea și găurirea precisă.

UTILIZARE / SETĂRI

PORNIRE / ÎNCHIDERE



Pornire - apăsați întrerupătorul de pornire/oprire (9).



Închidere - eliberați întrerupătorul de pornire/oprire (9).



De fiecare dată când apăsați întrerupătorul de pornire/oprire (9) se aprinde becul LED (10) pentru iluminarea locului de muncă.



REGLAREA VITEZEI DE ROTAȚIE

Viteza de rotație poate fi reglată în timpul funcționării prin apăsarea sau eliberarea întrerupătorul de declanșare (9). Controlul vitezei permite o pornire lentă, faptul care ajută la prevenirea alunecării burghiului în timpul găuririi faineței și la menținerea controlului asupra dispozitivului în timpul înșurubării și deșurubării.

AMBREIAJ DE SUPRASARCINĂ



Setarea inelului de reglare a momentului de torsiune (3) într-o poziție selectată setează permanent ambreiajul la o valoare definită a momentului de torsiune. După atingerea valorii definite a momentului de torsiune va urma deconectare automata ambreiajul de suprasarcină. Mulțumindu ambreiajului, unealta este protejată care de înșurubarea prea adâncă a șuruburilor și deteriorarea dispozitivului.



REGLAREA MOMENTULUI DE TORSIUNE

Pentru diferite șuruburi și diferitele materiale trebuie folosit momentul de torsiune corespunzător.



Momentul de torsiune este cu atât mai cu cât este mai mare numărul corespunzător poziției (fig. D)

Setați inelul de reglare a momentului de torsiune (3), pentru o valoare potrivită.

• Intotdeauna începeți lucrarea cu momentul de torsiune cu o valoare mai mică.

• Măriți momentul de torsiune treptat până la atingerea unui rezultat satisfăcător.

• Atunci când înșurubați șuruburile ar trebui să alegeți o valoare mai mare.

• Pentru foraj trebuie să alegeți opțiunea care este marcată cu burghiul. Cu această setare, veți obține cea mai mare valoare momentului de torsiune.

• Capacitatea de a selecta setarea corespunzătoare a momentului de torsiune este dobândită ca prin practică.

Setarea inelului de reglare a momentului de torsiune în poziția de găurire dezactivează ambreiajul de suprasarcină.

MONTAREA INSTRUMENTULUI DE LUCRU

• Setați butonul de direcția rotației (5) în poziția de mijloc.

• Deschideți fâlcile mandrinei (2) rotind în sens antiorar inelul de fixare al mandrinei. Introduceți tija unui burghiu sau bit în mandrină (fig. E).

• Pentru a atașa instrumentul de lucru, rotiți inelul de fixare al mandrinei (2) în direcția acelor de ceas și strângeți.

Demontarea instrumentului de lucru are loc în ordine inversă decât asamblarea acestuia.

În timpul fixării burghiului sau capetelor de șurubelnița în mandrina trebuie să acordați atenție la poziționarea instrumentului. Când folosiți capete de șurubelniță scurte și biți, trebuie să utilizați un adaptor pentru capete de șurubelnița sau biți.

SITEMUL DE ROTAȚIE - LA DREAPTĂ, LA STÂNGĂ

Cu ajutorul întrerupătorului de rotație (5) puteți selecta direcția de rotație a mandrinei (fig. F).

Rotație la dreapta - setați întrerupătorul (5) în poziția extremă stânga.

Rotație la stânga - setați întrerupătorul (5) în poziția extremă dreapta.

* În unele cazuri, poziția întrerupătorului în raport cu rotația poate fi alta decât cea descris. Vă rugăm să vă familiarizați cu caracterele grafice de pe întrerupătorul sau carcasa.

• Poziția în condiții de siguranță este o poziție centrală a întrerupătorului de direcția rotației (5), pentru a preveni pornirea accidentală a unelei electrice.

• În această poziție, dispozitivul nu poate fi pornit.

• În această poziție este permisă schimbarea instrumentului de lucru

• Înainte de pornire verificați dacă întrerupătorul de schimbare direcției (5) este în poziția corectă.

Nu schimbați direcția de rotație atunci când mandrina se rotește.

SCHIMBAREA DIRECȚIEI

Întrerupătorul de schimbarea vitezei (4) (fig. G) permite creșterea valorii de viteză.

Viteza I: intervalul de viteză este mai mic iar valoarea momentului de torsiune mai mare.

Viteza II: intervalul de viteză este mai mare iar valoarea momentului de torsiune mai mică.

În funcție de lucrările efectuate, setați butonul de schimbarea vitezei în locul corespunzător. În cazul în care butonul nu poate fi mutat, rotiți ușor mandrina.

! Nu schimbați direcția de rotație atunci când mandrina se rotește fiindcă se pot provoca deteriorări.

💡 Funcționare prelungită la o viteză de rotație redusă a mandrinei poate duce la supraîncălzirea motorului. Ar trebui să faceți pauze periodice de la muncă pentru permite dispozitivului să lucreze la viteza maximă fără sarcina, timp de aproximativ 3 minute.

SUPPORT

i Dispozitivul are un suport practic (6), care este folosit pentru suspendarea, de exemplu la o curea în timpul lucrului la înălțime.

UTILIZAREA ȘI ÎNTREȚINERE

! Scoateți acumulatorul din mașina înainte de orice lucrare legată de instalare, reglare, sau reparație.

UTILIZARE ȘI DEPOZITARE

- Se recomandă curățarea dispozitivului imediat după fiecare utilizare.
- Pentru curățare nu folosiți apă sau alte lichide.
- Dispozitivul, acumulatorul și încărcătorul trebuie să curățați cu o bucată de pânză uscată sau cu aer comprimat la presiune joasă.
- Nu folosiți agenți de curățare sau solvenți, deoarece acestea pot deteriora componentele din plastic.
- Curățați în mod regulat fantele de ventilație din carcasa motorului, pentru a preveni supraîncălzirea.
- Unealta electrică împreună cu echipamentul trebuie să fie întotdeauna depozitate într-un loc uscat, la îndemâna copiilor.
- Dispozitivul trebuie depozitat cu baterie scoasă.

SCIMBAREA SUPORTULUI DE FIXARE RAPIDĂ AL MANDRINEI

! Suportul de fixare rapidă este înșurubat pe mandrina și fixat cu un șurub.

- Setăți butonul direcției de rotație (5) în poziția de mijloc.
- Deschide fălcile mandrinei, (1) și deșurubați șurubul (filet pe stânga) (fig. H).
- Aplicați cheia hexagonală în suport de fixare rapidă și loviți ușor la celălalt capăt al cheii hexagonale.
- Deșurubați suportul de fixare rapidă.
- Montarea suportului de fixare rapidă are loc în ordine inversă decât demontarea acestuia.

i Toate tipurile de defecte ar trebui să fie eliminate de un service autorizat.

PARAMETRI TEHNICI

CARACTERISTICI

Mașină de găurit și de înșurubat cu acumulator 58G019		
Parametru	Valoare	
Tensiunea electrică a bateriei	18 V DC	
Intervalul de viteză la mers în gol	viteză I	0-500 min ⁻¹
	viteză II	0-1700 min ⁻¹
Intervalul mânerului de fixare rapidă	2-13 mm	
Intervalul de reglare a momentului de torsiune	1 – 16 + wierceń	
Momentul de rotație maxim (înșurubare moale)	38 Nm	
Momentul de rotație maxim (înșurubare dură)	58 Nm	
Clasa protecție	III	

Masa	1,2 kg
Anul de fabricație	2018
58G019 înseamnă atât tipul, cât și definiția mașinii	

Acumulator al sistemului Graphite Energy+		
Parametrii	Valoare	
Acumulator	58G001	58G004
Tensiune acumulator	18 V DC	18 V DC
Tip acumulator	Li-Ion	Li-Ion
Capacitate acumulator	2000 mAh	4000 mAh
Temperatura mediului ambiant	4°C – 40°C	4°C – 40°C
Timp de încărcare a încărcătorului 58G002	1 h	2 h
Greutate	0,400 kg	0,650 kg
An de producție	2018	2018

Incarcatorul sistem Graphite Energy+	
Parametrii	Valoare
Tip de incarcator	58G002
Tensiune electrica	230 V AC
Frecventa de alimentare	50 Hz
Tensiune de încărcare	22 V DC
Max. Curent electric de incarcare	2300 mA
Temperatura mediului ambiant	4°C – 40°C
Timp de încărcare a bateriei 58G001	1 h
Timp de încărcare a bateriei 58G004	2 h
Clasa de protecție	II
Masa	0,300 kg
Data de fabricatie	2018

DATE CU PRIVIRE LA ZGOMOT ȘI VIBRAȚII

Nivelul de zgomot presiune acustică	$L_{pA} = 77,5 \text{ dB(A)}$ $K = 3 \text{ dB(A)}$
Nivelul de putere acustică	$L_{WA} = 88,5 \text{ dB(A)}$ $K = 3 \text{ dB(A)}$
Valoarea accelerației vibrațiilor	$a_h = 2,04 \text{ m/s}^2$ $K = 1,5 \text{ m/s}^2$



Informații cu privire la zgomot și vibrații

Nivelul de zgomot emis de dispozitiv este descris de: nivelul presiunii acustice emise L_{pA} și nivelul de putere acustică L_{WA} (unde K reprezintă incertitudinea de măsurare). Vibrațiile emise de dispozitiv sunt descrise de valoarea accelerațiilor vibrațiilor a_h (unde K este incertitudinea de măsurare). Nivelul presiunii acustice L_{pA} emise, nivelul puterii acustice L_{WA} și valoarea accelerației vibrațiilor a_h specificate în aceste instrucțiuni au fost măsurate în conformitate cu EN 60745-1. Nivelul de vibrații a_h specificat poate fi folosit pentru la compararea dispozitivului și pentru pre-evaluarea expunerii la vibrații. Nivelul de vibrații specificat este reprezentativ numai pentru aplicațiile de bază ale dispozitivului. Dacă dispozitivul este utilizat pentru alte aplicații sau cu alte unelte de lucru, nivelul vibrațiilor se poate schimba. Nivelurile mai ridicate ale vibrațiilor vor fi afectate de întreținerea insuficientă sau prea rară a dispozitivului. Motivele prezentate mai sus pot cauza o expunere crescută la vibrații pe toată perioada de lucru.

Pentru a estima cu exactitate expunerea la vibrații, trebuie să se țină cont de momentul în care dispozitivul este oprit sau când acesta este pornit, dar nu este utilizat. După o estimare precisă a tuturor factorilor, expunerea totală la vibrații poate fi mult mai mică.

Pentru a proteja utilizatorul de efectele vibrațiilor, trebuie introduse măsuri de siguranță suplimentare, cum ar fi: întreținerea periodică a dispozitivului și a uneltelor de lucru, asigurarea unei temperaturi corespunzătoare a mâinilor și organizarea adecvată a muncii.

PROTECȚIA MEDIULUI

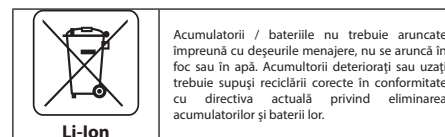
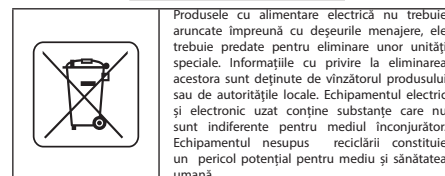

* Se rezervă dreptul de a face schimbări.

"Grupa Topex SRL" Societate comanditară cu sediul în Varșovia str. Pograniczna 2/4 (în continuare "Grupa Topex") informează că, toate drepturile de autor referitor la instrucțiunile prezente (în continuare "instrucțiuni") atât conținutul, fotografiile, schemele, desenele cât și compoziția, aparțin exclusiv Grupa Topex-ului fiind ocrotite de drept în baza legii din 4 februarie 1994, referitor la dreptul autorului și similare (Legea 2006 nr.90 poz.631 cu republicările ulterioare). Copierea, schimbarea, publicarea, modificarea parțială sau totală cu scop comercial fără acceptarea în scris a Grupa Topex-ului, este strict interzisă și poate fi trasă la răspundere de drept civil și penal.



PŘEKLAD PŮVODNÍHO NÁVODU K POUŽÍVÁNÍ AKUMULÁTOROVÁ VRTAČKA / ŠROUBOVÁK 58G019

POZOR! PŘED ZAHÁJENÍM POUŽÍVÁNÍ ELEKTRICKÉHO NÁŘADÍ SI PEČLIVĚ PŘEČTĚTE TENTO NÁVOD A USCHOVEJTE JEJ PRO POZDĚJŠÍ POTŘEBU.

PODROBNÉ BEZPEČNOSTNÍ POKYNY

PODROBNÉ POKYNY PRO BEZPEČNOU PRÁCI S VRTAČKOU / ŠROUBOVÁKEM

- Při práci s vrtačkou/šroubovákem si nasadte chrániče sluchu a uzavřené ochranné brýle. Působení hluku může vést ke ztrátě sluchu. Kovové piliny a jiné poletující částice mohou způsobit trvalé poškození očí.
- Během provádění prací, při nichž by mohlo nářadí narazit na skryté elektrické kabely, držte nářadí výhradně za izolované povrchy rukojeti. Kontakt s kabelem napájecí sítě může zapříčinit předání napětí na kovové části elektrického zařízení, což by mohlo způsobit úraz elektrickým proudem.

DOPLŇKOVÉ POKYNY PRO BEZPEČNOU PRÁCI S VRTAČKOU / ŠROUBOVÁKEM

- Používejte výhradně doporučené akumulátory a nabíječky. Nepoužívejte akumulátory a nabíječky k jiným účelům.
- Neprovádějte změnu směru otáčení vřetene nářadí během provozu. V opakném případě může dojít k poškození vrtačky / šroubováku.
- K čištění vrtačky / šroubováku používejte měkký suchý hadřík. Nikdy ji nečistěte žádnými čisticími prostředky nebo prostředky s obsahem alkoholu.
- Není dovoleno opravovat poškozené zařízení. Opravy může provádět výhradně výrobce nebo autorizovaný servis.

SPRÁVNÁ MANIPULACE A PROVOZ AKUMULÁTORŮ

- Proces nabíjení akumulátoru by měl probíhat pod kontrolou uživatele.
- Nenabíjejte akumulátor při teplotách nižších než 0 °C.
- Akumulátory by měly být nabíjeny výhradně nabíječkou doporučenou výrobcem. Použití k nabíjení akumulátorů nabíječky jiného typu představuje riziko vzniku požáru.
- Pokud akumulátor nepoužíváte, je nutno ho uchovávat tak, aby nedošlo k jeho kontaktu s kovovými předměty, jako jsou např. sponky na papír, mince, klíče, hřebíky, šrouby nebo jiné malé kovové části, které mohou vést ke zkratu svorek akumulátoru. Zkrat svorek akumulátoru může způsobit popáleniny nebo požár.
- V případě poškození a/nebo nesprávného užívání akumulátoru může dojít k uvolnění plynů. Provětrejte místnost, a v případě potíží se poraďte s lékařem. Plyny mohou poškodit dýchací cesty.
- V extrémních podmínkách může dojít k úniku kapaliny z akumulátoru. Kapalína uniká z akumulátoru může způsobit podráždění nebo popálení. Dojde-li k úniku, postupujte následujícím způsobem:
 - opatrně setřete kapalinu kouskem látky. Zabraňte zasažení pokožky nebo očí kapalinou.
 - v případě zasažení pokožky ihned omyjte postižené místo dostatečným množstvím čisté vody, případně kapalinou neutralizující slabou kyselinou, např. kyselinou citrónovou nebo octem.

- v případě zasažení očí je neprodleně začněte vyplachovat velkým množstvím čisté vody po dobu minimálně 10 minut a vyhledejte lékaře.

• **Nepoužívejte poškozený nebo upravený akumulátor.** Poškozené nebo upravené akumulátory mohou fungovat nepředvídatelným způsobem, což vede k požáru, výbuchu nebo nebezpečí poranění.

• **Nevystavujte akumulátor působení vlhkosti nebo vody.**

• Vždy udržujte akumulátor mimo zdroj tepla. Nenechávejte akumulátor po delší dobu v prostředí s vysokými teplotami (v místech s přímým slunečním zářením, v blízkosti topných těles nebo kdekoli tam, kde teplota překračuje 50 °C).

• **Nevystavujte akumulátor působení požáru nebo nadměrné teploty.** Vystavení působení ohně nebo teploty nad 130 °C může zapříčinit výbuch.

POZOR! Teplota 130 °C může být zadána jako 265 °F.

• **Dodržujte všechny nabíjecí pokyny, nenabíjejte akumulátor při teplotě, která je mimo rozsah určený v tabulce jmenovitých údajů v návodu k obsluze.** Nevhodné nabíjení nebo při teplotě, která je mimo zadaný rozsah, může poškodit akumulátor a zvýšit nebezpečí požáru.

OPRAVA AKUMULÁTORŮ:

• **Není dovoleno opravovat poškozené akumulátory.** Opravy akumulátoru může provádět výhradně výrobce nebo autorizovaný servis.

• **Použitý akumulátor zaneste na místo určené k likvidaci nebezpečného odpadu tohoto typu.**

BEZPEČNOSTNÍ POKYNY TÝKAJÍCÍ SE NABÍJEČKY

• **Nevystavujte nabíječku působení vlhkosti nebo vody.** Proniknutí vody do nabíječky zvyšuje nebezpečí úrazu elektrickým proudem. Nabíječka se smí používat pouze uvnitř suchých prostorů.

• **Před zahájením jakékoliv údržby nebo čištění nabíječky je třeba ji odpojit od elektrické sítě.**

• **Nepoužívejte nabíječku nacházející se na hořlavém podloží (např. papír, textilie) a také v blízkosti hořlavých látek.** Vzhledem k tomu, že se teplota nabíječky během nabíjení zvyšuje, existuje nebezpečí požáru.

• **Pokaždé před použitím zkontrolujte stav nabíječky, kabelu a zástrčky.** Nepoužívejte nabíječku v případě zjištění poškození. Nepokoušejte se o rozmontování nabíječky. Veškeré opravy smí provádět pouze autorizovaný servis. V případě nesprávné montáže nabíječky hrozí nebezpečí zásahu elektrickým proudem nebo vzniku požáru.

• Děti a osoby fyzicky, duševně nebo psychicky postižené a také jiné osoby, jejichž zkušenosti nebo znalosti nejsou dostačující pro obsluhu nabíječky s dodržением veškerých bezpečnostních zásad, by neměly obsluhovat nabíječku bez dohledu odpovědné osoby. V opačném případě existuje nebezpečí, že zařízení bude použito nevhodným způsobem, následkem čehož může dojít k poranění.

• **Pokud nabíječku nepoužíváte, odpojte ji od elektrické sítě.**

• **Dodržujte všechny nabíjecí pokyny, nenabíjejte akumulátor při teplotě, která je mimo rozsah určený v tabulce jmenovitých údajů v návodu k obsluze.** Nevhodné nabíjení nebo při teplotě, která je mimo zadaný rozsah může poškodit akumulátor a zvýšit nebezpečí požáru.

OPRAVA NABÍJEČKY

• **Není dovoleno opravovat poškozené nabíječky.** Opravy nabíječky může provádět výhradně výrobce nebo autorizovaný servis.

• **Použitou nabíječku zaneste na místo určené k likvidaci odpadu tohoto typu.**

POZOR! Zařízení slouží k práci v uzavřených prostorách.

I přes použití konstrukce z podstaty věci bezpečné, používání zajišťujících prostředků a dodatečných ochranných prostředků, vždy existuje reziduální riziko poranění během práce.

Pokud se akumulátory Li-Ion zahřejí na vysokou teplotu nebo zkratují, mohou vytéct, vznítit se nebo explodovat. Neskladujte je v autě během horkých a slunečných dní. Neotevírejte akumulátor. Akumulátory Li-Ion obsahují elektronická bezpečnostní zařízení, která, pokud budou poškozena, mohou způsobit, že se akumulátor vznítí nebo exploduje.

Vysvětlivky k použitým piktogramům

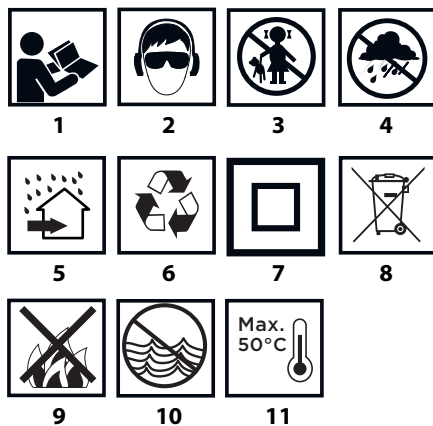

1. Přečtěte si tento návod k obsluze a respektujte v něm uvedená upozornění a bezpečnostní pokyny.
2. Používejte ochranné brýle a chráňte sluchu.
3. Zabraňte přístupu dětí k zařízení.
4. Chraňte před deštěm.
5. Používejte uvnitř místnosti, chraňte před vodou a vlhkostí.
6. Recyklace.
7. Druhá třída ochrany.
8. Třídění odpadu.
9. Neházejte články do ohně.
10. Nebezpečné pro vodní prostředí.
11. Nezahřívajte nad 50 °C.

KONSTRUKCE A URČENÍ

Vrtačka / šroubovák je elektrické nářadí napájené z akumulátoru. Pohonem je bezkartáčový motor na stejnosměrný proud s planetovým převodem. Vrtačka / šroubovák je určena k zašroubování a vyšroubování šroubů a vrutů do dřeva, kovu, umělých hmot a keramiky a k vrtání otvorů do uvedených materiálů. Bezdrátové elektrické nářadí s akumulátorovým pohonem se obzvláště hodí pro práce související s vybavováním interiérů, rekonstrukcí bytů apod.

Elektrické zařízení je nutné používat v souladu s jeho určením.

POPIS STRAN S VYOBRAZENÍMI

Níže uvedené číslování se vztahuje k prvkům zařízení znázorněným na vyobrazeních v tomto návodu.

1. Rychloupínací sklíčidlo
2. Kroužek rychloupínacího sklíčidla
3. Regulační kroužek točivého momentu
4. Přepínač pro změnu rychlostního stupně

5. Přepínač pro volbu směru otáčení
6. Držák
7. Akumulátor
8. Tlačítko pro upevnění akumulátoru
9. Zapínač
10. Osvětlení
11. LED diody
12. Nabíječka
13. Tlačítko indikace stavu nabití akumulátoru
14. Indikace stavu nabití akumulátoru (LED diody).

* Skutečný výrobek se může lišit od vyobrazení.

POPIS POUŽITÝCH GRAFICKÝCH OZNAČENÍ

- POZOR
- UPOZORNĚNÍ
- MONTÁŽ / NASTAVENÍ
- INFORMACE

PŘÍPRAVA K PRÁCI

RYCHLÝ NABÍJENÍ / VKLADÁNÍ AKUMULÁTORU

- Nastavte přepínač pro volbu směru otáčení (5) do střední polohy.
- Stiskněte tlačítko upevnění akumulátoru (8) a vysuňte akumulátor (7) (**obr. A**).
- Vložte nabitý akumulátor (7) do úchytu v rukojeti, až do slyšitelného zaklapnutí tlačítka upínání akumulátoru (8).

NABÍJENÍ AKUMULÁTORU

- Zařízení je dodáváno z částečně nabitým akumulátorem. Nabíjení akumulátoru provádějte v prostředí s teplotami v rozmezí 4 °C - 40 °C. Nový akumulátor nebo akumulátor, který nebyl delší dobu používán, dosáhne plně schopnosti napájení po cca 3-5 cyklech nabití a vybití.
- Vyměňte akumulátor (7) ze zařízení (**obr. A**).
- Zapojte nabíječku do síťové zásuvky (230 V AC).
- Zasuňte akumulátor (7) do nabíječky (12) (**obr. B**). Zkontrolujte, zda je akumulátor správně vložený (zasunutý na doraz).

Po vložení nabíječky do zásuvky napájecí sítě (230 V AC) se na nabíječce rozsvítí zelená dioda (11) signalizující připojení správného napětí.

Po umístění akumulátoru (7) v nabíječce (12) se rozsvítí na nabíječce červená dioda (11), která signalizuje probíhající proces nabíjení akumulátoru.

Současně nepřetržitě svítí zelené diody (14) stavu nabití akumulátoru v různých variantách (viz popis níže).

- **Pulzní svícení všech diod** - signalizuje, že je akumulátor zcela vybitý a je nutné jej nabít.
- **Pulzní svícení 2 diod** - signalizuje částečné vybití.
- **Pulzní svícení 1 diody** - signalizuje vysokou úroveň nabití akumulátoru.

Po nabití akumulátoru (11) svítí dioda na nabíječce zeleně a všechny diody stavu nabití akumulátoru (14) svítí nepřerušovaně. Po jisté době (cca 15 s) diody stavu nabití akumulátoru (14) zhasnou.

Doba nabíjení akumulátoru nesmí překročit 8 hodin. V opačném případě může dojít k poškození akumulátorových článků. Nabíječka se automaticky nevypne po úplném nabití akumulátoru. Zelená dioda na nabíječce bude i

nadále svítit. Diody stavu nabití akumulátoru po jisté době zhasnou. Odpojte napájení před vyjmutím akumulátoru ze zásuvky nabíječky. Akumulátor se nesmí několikrát za sebou krátkodobě nabíjet. Nedobíjejte akumulátor po krátkodobém používání zařízení. Pokud se doba mezi nutnými cykly nabíjení výrazně zkracuje, je to znamením, že je akumulátor opotřeбенý a musí být vyměněn.

Během procesu nabíjení se akumulátor zahřívá. Nezkoušejte práci ihned po nabití - vyčkejte, dokud akumulátor nedosáhne pokojové teploty. Tím se zabrání poškození akumulátoru.

INDIKACE STAVU NABITÍ AKUMULÁTORU

Akumulátor je vybaven indikací stavu nabití akumulátoru (3 LED diody) (14). Pro kontrolu stavu nabití akumulátoru stiskněte tlačítko signalizace stavu nabití akumulátoru (13) (**obr. C**). Pokud svítí všechny diody indikátoru nabití, pak je úroveň nabití akumulátoru vysoká. Svícení 2 diod indikuje částečné vybití. V případě, že svítí pouze 1 dioda, znamená to, že je akumulátor zcela vybitý a je nutné jej nabít.

BRZDA VŘETENE

Vrtačka / šroubovák je vybavena elektronickou brzdou pro zastavení vřetene bezprostředně po uvolnění stisku tlačítka zapínače (9). Brzda umožňuje přesné šroubování a vrtání díky tomu, že se vřeteno ihned po vypnutí přestane otáčet.

PROVOZ / NASTAVENÍ

ZAPÍNÁNÍ / VYPÍNÁNÍ

- **Zapnutí** - stiskněte tlačítko zapínače (9).
- **Vypnutí** - uvolněte tlačítko zapínače (9).

Při každém stisknutí tlačítka zapínače (9) se rozsvítí dioda (LED) (10), která osvětluje pracoviště.

REGULACE OTÁČEK

Rychlost šroubování nebo vrtání lze při práci regulovat zvýšením nebo snížením tlaku na tlačítko zapínače (9). Regulace rychlosti umožňuje pomalý start, což při vrtání do sádry nebo materiálů s glazurovaným povrchem zabraňuje sklouznutí vrtáku, a při zašroubování a vyšroubování pak napomáhá udržet kontrolu nad činností.

BEZPEČNOSTNÍ SPOJKA PROTI PŘETÍŽENÍ

Nastavení regulačního kroužku točivého momentu (3) do zvolené polohy způsobí trvalé nastavení spojky na danou velikost točivého momentu. Po dosažení nastavené velikosti točivého momentu dojde k automatickému rozpojení bezpečnostní spojky proti přetížení. Zabrání se tak zašroubování šroubu do příliš velké hloubky nebo poškození vrtačky / šroubováku.

REGULACE TOČIVÉHO MOMENTU

- Pro různé šrouby a různé materiály se používají různé velikosti točivého momentu.
- Čím větší číslo, které odpovídá dané poloze, tím větší točivý moment (**obr. D**).
- Nastavte regulační kroužek točivého momentu (3) na stanovenou velikost točivého momentu.
- Vždy je nutné začínat práci od nižšího momentu.
- Postupně zvyšujte točivý moment, až do dosažení optimálního výsledku.
- Pro vyšroubování šroubů je třeba zvolit vyšší nastavení.
- Pro vrtání je třeba vybrat nastavení označené symbolem vrtáku. S tímto nastavením se dosahují nejvyšší hodnoty točivého momentu.
- Schopnost výběru nevhodnějšího nastavení točivého momentu je získávána spolu s nabytou praxí.

Nastavení regulačního kroužku točivého momentu do polohy pro vrtání způsobí deaktivaci bezpečnostní spojky proti přetížení.

MONTÁŽ PRACOVNÍHO NÁSTROJE

- Nastavte přepínač pro volbu směru otáčení (5) do střední polohy.
- Otáčejte kroužkem rychloupínacího sklíčidla (2) proti směru hodinových ručiček (viz označení na kroužku), až dosáhnete požadované rozevření čelistí umožňující vložení vrtáku nebo šroubovákového nástavce (obr. E).
- Za účelem upevnění pracovního nářadí otočte kroužkem rychloupínacího sklíčidla (2), ve směru hodinových ručiček a pevně utáhněte.

Demontáž pracovního nářadí probíhá v opačném pořadí.

Při upevňování vrtáku nebo šroubovákového nástavce v rychloupínacím sklíčidle dbejte na správnou polohu nástroje. Při používání krátkých šroubovákových nástavců nebo bitů je třeba použít jako prodloužení přídavné magnetické sklíčidlo.

SMĚR OTÁČENÍ DOPRAVA – DOLEVA

Pomocí přepínače pro volbu směru otáčení (5) lze zvolit směr otáčení vřetene (obr. F).

Otáčení směrem doprava – nastavte přepínač (5) úplně doleva.

Otáčení směrem doleva – nastavte přepínač (5) úplně doprava.

* Je vyhrazena možnost, že poloha přepínače ve vztahu k otáčkám může být v některých případech jiná, než bylo popsáno. Řiďte se grafickým označením umístěným na přepínači nebo na tělese zařízení.

Bezpečnou polohou je nastavení přepínače pro volbu směru otáčení do střední polohy (5), ve které nemůže dojít k náhodnému spuštění elektrického nářadí.

- V této poloze nelze vrtáčku / šroubovák spustit.
- V této poloze se provádí výměna vrtáků nebo nástavců.
- Před spuštěním se přesvědčte, zda je přepínač pro volbu směru otáčení (5) ve správné poloze.

Směr otáčení se nesmí měnit, pokud se vřeteno vrtáčky / šroubováku otáčí.

ZMĚNA RYCHLOSTNÍHO STUPNĚ

Přepínač pro změnu rychlostního stupně (4) (obr. G) umožňuje zvýšit rozsah otáček.

Stupeň č. I: rozsah otáček menší, velká síla točivého momentu.

Stupeň č. II: rozsah otáček větší, menší síla točivého momentu.

Nastavte přepínač pro změnu rychlostního stupně do příslušné polohy v závislosti na plánované činnosti. Pokud přepínač nelze přepnout, je nutné mírně pootočit vřetenem.

Nikdy nepřepínejte přepínač pro změnu rychlostního stupně, pokud je vrtáčka / šroubovák v provozu. Mohlo by to vést k poškození elektrického nářadí.

V případě dlouhodobého vrtání při nízkých otáčkách vřeteno hrozí přehřátí motoru. Je třeba dělat pravidelné přestávky v práci nebo nechat zařízení pracovat na maximálních otáčkách bez zatížení po dobu cca 3 min.

DRŽÁK

Vrtáčka / šroubovák má praktický držák (6) sloužící k zavěšení, např. na montérském opasku během prací ve výškách.

PÉČE A ÚDRŽBA

Před zahájením jakýchkoliv činností spojených s instalací, seřizováním, opravami nebo údržbou je nutné vyjmout akumulátor ze zařízení.

ÚDRŽBA A SKLADOVÁNÍ

- Doporučuje se čistit zařízení ihned po každém použití.
- K čištění nepoužívejte vodu ani jiné kapaliny.

Čistěte zařízení suchým hadříkem nebo proudem stlačeného vzduchu s nízkým tlakem.

Nepoužívejte žádné čisticí prostředky ani rozpouštědla, jelikož může dojít k poškození plastových součástí.

Pravidelně čistěte ventilační otvory v krytu motoru, aby nedocházelo k přehřátí zařízení.

Uchovávejte zařízení vždy na suchém místě mimo dosah dětí.

Zařízení by se mělo skladovat s vyjmutou baterií.

VÝMĚNA RYCHLOUPÍNACÍHO SKLÍČIDLA

Rychloupínací sklíčidlo je našroubováno na závit vřetene vrtáčky / šroubováku a dodatečně zajištěno šroubem.

Nastavte přepínač pro volbu směru otáčení (5) do střední polohy.

Rozevřete čelisti rychloupínacího sklíčidla (1) a vyšroubujte šroub upevňující sklíčidlo (levý závit) (obr. H).

Upněte šestihřanný klíč v rychloupínacím sklíčidle a zlehka udeřte do druhého konce šestihřanného klíče.

Odšroubujte rychloupínací sklíčidlo.

Montáž rychloupínacího sklíčidla probíhá v opačném pořadí.

Veškeré závady je nutné nechat odstranit v autorizovaném servisu výrobce.

TECHNICKÉ PARAMETRY

JMENOVITÉ ÚDAJE

Akumulátorová vrtáčka / šroubovák 58G019		
Parametr	Hodnota	
Napětí akumulátoru	18 V DC	
Rozsah otáček při chodu naprázdno	stupeň č. I	0-500 min ⁻¹
	stupeň č. II	0-1700 min ⁻¹
Rozsah rychloupínacího sklíčidla	2 - 13 mm	
Rozsah regulace točivého momentu	1 – 16 + gaurire	
Max. točivý moment (měkké vrtání)	38 Nm	
Max. točivý moment (tvrdé vrtání)	58 Nm	
Třída ochrany	III	
Hmotnost	1,2 kg	
Rok výroby	2018	
58G019 znamená jak typ, tak i vymezení stroje		

Akumulátor systému Graphite Energy+		
Parametr	Hodnota	
Akumulátor	58G001	58G004
Napětí akumulátoru	18 V DC	18 V DC
Typ akumulátoru	Li-Ion	Li-Ion
Kapacita akumulátoru	2000 mAh	4000 mAh
Rozsah okolní teploty	4°C – 40°C	4°C – 40°C
Nabíjecí čas nabíječkou 58G002	1 h	2 h
Hmotnost	0,400 kg	0,650 kg
Rok výroby	2018	2018

Nabíječka systému Graphite Energy+	
Parametr	Hodnota
Typ nabíječky	58G002
Napájecí napětí	230 V AC
Napájecí kmitočet	50 Hz
Nabíjecí napětí	22 V DC
Max. nabíjecí proud	2300 mA
Rozsah okolní teploty	4°C – 40°C
Doba nabíjení akumulátoru 58G001	1 h
Doba nabíjení akumulátoru 58G004	2 h
Třída ochrany	II
Hmotnost	0,300 kg
Rok výroby	2018

ÚDAJE O HLUKU A VIBRACÍCH

Hladina akustického tlaku	$L_{pA} = 77,5 \text{ dB(A)}$ $K = 3 \text{ dB(A)}$
Hladina akustického výkonu	$L_{wA} = 88,5 \text{ dB(A)}$ $K = 3 \text{ dB(A)}$
Hodnota zrychlení vibrací	$a_{hv} = 2,04 \text{ m/s}^2$ $K = 1,5 \text{ m/s}^2$

Informace týkající se hluku a vibrací

Hladina emise hluku zařízení byla popsána: úrovní emise akustického tlaku L_{pA} a úrovní akustického výkonu L_{wA} (kde K je nejistota měření). Vibrace, které zařízení vysílá, byly popsány hodnotou zrychlení vibrací a_{hv} (kde K je nejistota měření). Uvedené v tomto návodu: hladina emise akustického tlaku L_{pA} , úroveň akustického výkonu L_{wA} a hodnoty zrychlení vibrací a_{hv} byly naměřeny v souladu s normou EN 60745-1. Uvedená úroveň vibrací a_{hv} může být použita ke srovnání zařízení a prvotnímu posouzení expozice vibracím.

Uvedená hladina vibrací je reprezentativní pro základní použití zařízení. Je-li zařízení používáno pro jiné práce nebo s jinými pracovními nástroji, může být úroveň vibrací jiná. Na vyšší vibrace může mít vliv nedostatečná nebo prováděná příliš zřídka údržba zařízení. Výše uvedené příčiny mohou způsobit navýšení expozice vibracím během celé doby provozu.

Pro přesné zhodnocení expozice vibracím je potřeba zohlednit období, kdy je zařízení vypnuto nebo kdy je zapnuto, ale nepoužíváno k práci. Takto může být celková expozice vibracím mnohem nižší.

K ochraně uživatele proti účinkům vibrací, je nutné zavést další bezpečnostní opatření, jako například: cyklická údržba zařízení a pracovních nástrojů, zajištění teploty rukou a vhodná organizace práce.

OCHRANA ŽIVOTNÍHO PROSTŘEDÍ



Elektricky napájené výrobky nevyhazujte spolu s domácím odpadem, nýbrž je odevzdejte k likvidaci v příslušných závozech pro zpracování odpadu. Informace ohledně likvidace Vám poskytne prodejce nebo místní úřady. Použitá elektrická a elektronická zařízení obsahují látky škodlivé pro životní prostředí. Nerecyklovaná zařízení představují potenciální nebezpečí pro životní prostředí a zdraví osob.



Akumulátory / baterie nevyhazujte do domovního odpadu, je zakázáno vyhazovat je do ohně nebo vody. Poškozené nebo opotřebované akumulátory řádně recyklujte v souladu s platnou směrnici týkající se akumulátorů a baterií.

Li-Ion

* Právo na provádění změn je vyhrazeno.

SK

PREKLAD PÔVODNÉHO NÁVODU NA POUŽITIE AKUMULÁTOROVÝ VRTACÍ SKRUTKOVÁČ 58G019

UPOZORNENIE: SKŔOR, AKO PRISTÚPITE K POUŽÍVANIU ELEKTRICKÉHO NÁRADIA, POZORNE SI PREČÍTAJTE TENTO NÁVOD A USCHOVAJTE HO NA NESKORŠIE POUŽITIE.

DETAILNÉ BEZPEČNOSTNÉ PREDPISY

DETAILNÉ PREDPISY TÝKAJÚCE SA BEZPEČNEJ PRÁCE S VRTACÍM SKRUTKOVÁČOM

- Pri práci s vrtacím skrutkovačom používajte chrániče sluchu a ochranné okuliare. Vystavovanie sa hluku môže spôsobiť poškodenie sluchu. Kovové piliny a iné vo vzduchu sa nachádzajúce častice môžu spôsobiť trvalé poškodenie zraku.
- Pri vykonávaní prác, pri ktorých by pracovný nástroj mohol naraziť na skryté elektrické vodiče, treba zariadenie držať za izolované povrchy rukoväti. Kontakt s vodičom napájacej siete môže mať za následok odovzdanie napätia kovovým častiam zariadenia, čo by mohlo spôsobiť úraz elektrickým prúdom.

DODATOČNÉ ZÁSADY BEZPEČNOSTI PRI PRÁCI S VRTACÍM SKRUTKOVÁČOM

- Používajte iba odporúčané akumulátory a nabíjačky. Akumulátory a nabíjačky nepoužívajte na iné účely.
- Nevykonávajte zmenu smeru otáčania vretena náradia vtedy, keď náradie pracuje. V opačnom prípade môže dôjsť k poškodeniu vrtacieho skrutkovača.
- Na čistenie vrtacieho skrutkovača používajte suchú mäkkú handričku. V žiadnom prípade nepoužívajte akýkoľvek čistiaci prostriedok ani alkohol.
- Poškodené zariadenie neopravujte. Opravy môže vykonávať len výrobca alebo autorizovaný servis.

SPRÁVNA MANIPULÁCIA A PREVÁDZKA AKUMULÁTOROV:

- Proces nabíjania akumulátora by mal prebiehať pod kontrolou používateľa.
- Vyhybajte sa nabíjaniu akumulátora pri teplote pod 0 °C.
- Akumulátory nabíjajte len nabíjačkou odporúčanou výrobcom. Použitím nabíjačky určenej na nabíjanie iného typu akumulátorov môže vzniknúť riziko požiaru.
- V čase, keď sa akumulátor nepoužíva, je potrebné ho uchovávať v bezpečnej vzdialenosti od kovových predmetov ako kancelárske spinky, mince, kľúče, klince, skrutky alebo iné malé kovové súčiastky, ktoré môžu vytvoriť skrat na kontaktoch akumulátora. Skrat kontaktov akumulátora môže spôsobiť popáleniny alebo požiar.
- V prípade poškodenia a/alebo nesprávneho používania akumulátora môže dôjsť k unikaniu výparov. Miestnosť vyvetrajte a v prípade problémov kontaktujte lekára. Výpary môžu poškodiť dýchacie cesty.
- V extrémnych podmienkach môže dôjsť k úniku kvapaliny z akumulátora. Kvapalina vytekajúca z akumulátora môže spôsobiť podráždenia alebo popáleniny. Ak skonstatujete únik kvapaliny, postupujte nasledovným spôsobom:
 - kvapalinu starostlivo utrite handričkou. Vyhybajte sa kontaktu kvapaliny s pokožkou alebo očami.
 - ak dôjde ku kontaktu kvapaliny s pokožkou, príslušné miesto na tele okamžite opláchnite výdatným množstvom čistej vody,

prípadne kvapalinu zneutralizujte pomocou slabej kyseliny ako citrónová šťava alebo ocot.

- ak sa kvapalina dostane do očí, okamžite ich vypláchnite veľkým množstvom čistej vody, minimálne počas 10 minút a vyhľadajte lekársku pomoc.
- **Nepoužívajte akumulátor, ktorý je poškodený alebo modifikovaný.** Poškodené alebo modifikované akumulátory sa môžu správať nepredvídateľne a viesť k požiaru, výbuchu alebo k nebezpečenstvu zranení.
- **Akumulátor nevystavujte pôsobeniu vlhkosti alebo vody.** Akumulátor vždy udržiavajte v bezpečnostnej vzdialenosti od tepelného zdroja. Nie je dovolené nechávať ho dlhší čas v prostredí s vysokou teplotou (na miestach s priamym slnečným svetlom, v blízkosti ohrievačov alebo na miestach s teplotou nad 50 °C).
- **Akumulátor nevystavujte pôsobeniu ohňa ani príliš vysokej teploty.** Vystavovanie pôsobeniu ohňa alebo teploty nad 130 °C môže spôsobiť výbuch.

POZOR! Teplota 130 °C môže byť uvedená ako 265 °F.

- **Dozriavajte všetky pokyny na nabíjanie, akumulátor nenabíjajte pri teplote prekračujúcej rozsah uvedený v tabuľke menovitých údajov v návode na obsluhu.** Nesprávne nabíjanie alebo nabíjanie pri teplote prekračujúcej uvedený rozsah môže akumulátor poškodiť a zvýšiť nebezpečenstvo požiaru.

OPRAVA AKUMULÁTOROV:

- **Poškodené akumulátory neopravujte.** Opravy akumulátora môže vykonávať len výrobca alebo autorizovaný servis.
- **Opatrebovaný akumulátor odovzdajte na miesto určené na recykliáciu nebezpečného odpadu tohto typu.**

BEZPEČNOSTNÉ POKYNY TÝKAJÚCE SA NABÍJAČKY AKUMULÁTORA

- **Nabíjačku nevystavujte pôsobeniu vlhkosti alebo vody.** Preniknutie vody do nabíjačky zvyšuje riziko zranenia. Nabíjačku možno používať len vo vnútri suchých interiérov.
- Pred začatím akejkoľvek činnosti súvisiacej s údržbou alebo čistením nabíjačky ju odpojte od siete elektrického napätia.
- **Nepoužívajte nabíjačku umiestnenú na horľavom podklade (napr. papier, textil) ani v blízkosti horľavých látok.** Vzhľadom na zvýšenie teploty nabíjačky počas nabíjania hrozí nebezpečenstvo požiaru.
- **Pred použitím vždy skontrolujte stav nabíjačky, kábla a kolíka.** Ak skonstatujete poškodenia – nabíjačku nepoužívajte. Nabíjačku sa nepokúšajte rozoberať. Všetky opravy zverte autorizovanému servisnému stredisku. Nesprávne uskutočnená montáž nabíjačky môže byť príčinou úrazu elektrickým prúdom alebo požiaru.
- Deti a fyzicky, emocionálne alebo psychicky postihnuté osoby ako aj iné osoby, ktoré nemajú dostatočné skúsenosti alebo znalosti na to, aby obsluhovali nabíjačku pri dodržaní všetkých bezpečnostných zásad, by nabíjačku nemali obsluhovať bez dozoru zodpovednej osoby. V opačnom prípade hrozí nebezpečenstvo, že zariadenie bude použité nesprávne, čo môže viesť k zraneniam.
- **Keď sa nabíjačka nepoužíva, treba ju odpojiť od elektrickej siete.**
- **Dozriavajte všetky pokyny na nabíjanie, akumulátor nenabíjajte pri teplote prekračujúcej rozsah uvedený v tabuľke menovitých údajov v návode na obsluhu.** Nesprávne nabíjanie alebo nabíjanie pri teplote prekračujúcej uvedený rozsah môže akumulátor poškodiť a zvýšiť nebezpečenstvo požiaru.

OPRAVA NABÍJAČKY

- **Poškodenú nabíjačku neopravujte.** Opravy nabíjačky môže vykonávať len výrobca alebo autorizovaný servis.

- **Opatrebovanú nabíjačku odovzdajte na miesto určené na recykliáciu odpadu tohto typu.**

POZOR! Zariadenie slúži na prácu v interiéri.

Napriek použitiu vo svojej podstate bezpečnej konštrukcie, používaniu bezpečnostných prostriedkov a dodatočných ochranných prostriedkov vždy existuje minimálne riziko úrazov pri práci.

Akumulátor Li-Ion môžu vytiecť, zapáliť sa alebo vybuchnúť v prípade, že sa nahrejú na vysokú teplotu alebo na nich vznikne skrat. Nie je dovolené odkladať ich v aute počas horúcich a slnečných dní. Akumulátor neotvárajte. Akumulátor Li-Ion obsahujú elektronické bezpečnostné zariadenia, ktoré v prípade poškodenia môžu spôsobiť, že akumulátor sa zapáli alebo vybuchne.

Vysvetlenie použitých piktogramov

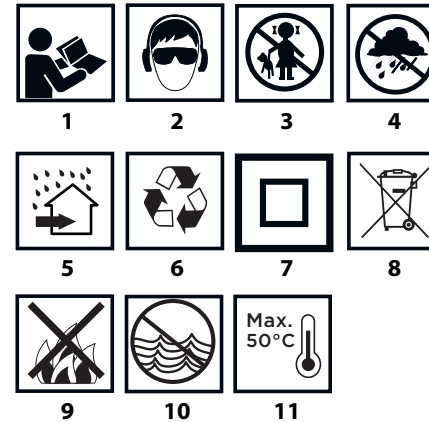

1. Prečítajte si návod na obsluhu, dozriavajte výstrahy a bezpečnostné pokyny, ktoré sa v ňom nachádzajú.
2. Používajte ochranné okuliare a chrániče sluchu.
3. Zabráňte prístupu detí do blízkosti zariadenia.
4. Chráňte pred dažďom.
5. Používajte v interiéroch, chráňte pred vodou a vlhkosťou.
6. Recykliácia.
7. Druhá ochranná trieda.
8. Triedený zber.
9. Články nevyhadzujte do ohňa.
10. Ohrozujú vodné prostredie.
11. Vyhybajte sa zohriatiu nad 50 °C.

KONŠTRUKCIA A POUŽITIE

Vrtací skrutkovač je elektrické náradie napájané akumulátorom. Poháňaný je bezkeľovým motorom jednosmerného prúdu spolu s planetárnou prevodovkou. Vrtací skrutkovač je určený na skrútkovanie skrutiek do dreva, kovu, plastov a keramiky a ich vyskrútkovanie, ako aj na vrtanie otvorov do uvedených materiálov. Elektrické náradia na akumulátorový pohon, bez napájacieho kábla, sa s obľubou využívajú predovšetkým pri prácach súvisiacich so zariadením interiérov, úpravou interiérov, atď.

Elektrické náradie nepoužívajte v rozpore s účelom, na ktorý bolo vyrobené.

VYSVETLIVKY KU GRAFICKEJ ČÁSTI

Nasledujúce číslovanie sa vzťahuje na časti zariadenia zobrazené v grafickej časti tohto návodu.

1. Rýchlopínacie skľučovadlo

2. Prsteň rýchlopínacieho skľučovadla
3. Prsteň na reguláciu krútiaceho momentu
4. Prepínač zmeny rýchlosti
5. Prepínač smeru otáčania
6. Držiak
7. Akumulátor
8. Tlačidlo na upevnenie akumulátora
9. Spínač
10. Osvetlenie
11. LED diódy
12. Nabíjačka
13. Tlačidlo signalizácie stavu nabitia akumulátora
14. Signalizácia stavu nabitia akumulátora (LED diódy).

* Obrázok s výrobkom sa nemusia zhodovať.

VYSVETLIVKY POUŽITÝCH GRAFICKÝCH ZNAČIEK

- UPOZORNENIE
- VÝSTRAHA
- MONTÁŽ/NASTAVENIA
- INFORMÁCIA

PREUVEDENÍM DO PREVÁDZKY

VYBERANIE / VKLADANIE AKUMULÁTORA

- Prepínač smeru otáčok (5) nastavte do stredovej polohy.
- Stlačte tlačidlo na upevnenie akumulátora (8) a akumulátor (7) vsuňte (obr. A).
- Nabitý akumulátor (7) vložte do otvoru v rukoväti, až kým zreteľne nezacvakne tlačidlo na upevnenie akumulátora (8).

NABÍJANIE AKUMULÁTORA

Zariadenie sa dodáva s čiastočne nabitým akumulátorom. Nabíjanie akumulátora vykonávajte pri teplote prostredia 4 °C - 40 °C. Nový alebo dlhší čas nepoužívaný akumulátor dosiahne úplnú schopnosť napájania asi po 3 - 5 cykloch nabitia a vybitia.

- Akumulátor (7) vyberte z náradia (obr. A).
- Sieťový adaptér pripojte do zásuvky el. prúdu (230 V AC).
- Akumulátor (7) zasuňte do nabíjačky (12) (obr. B). Skontrolujte, či je akumulátor správne osadený (úplne zasunutý).

Po zapojení nabíjačky do sieťovej zásuvky (230 V AC) sa rozsvieti zelená dióda (11) na nabíjačke, ktorá informuje o pripojení k napätiu.

Po vložení akumulátora (7) do nabíjačky (12) sa rozsvieti červená dióda (11) na nabíjačke, ktorá signalizuje, že prebieha proces nabíjania akumulátora.

Súčasne blikajú zelené diódy (14) stavu nabitia akumulátora v rôznom usporiadaní (pozri nasledujúci opis).

- **Ak blikajú všetky diódy** – znamená to vyčerpanie akumulátora a nevyhnutnosť jeho nabitia.
- **Blikanie dvoch diód** – znamená čiastočné vybitie.
- **Blikanie jednej diódy** – znamená vysokú hladinu nabitia akumulátora.

Po nabití akumulátora dióda (11) na nabíjačke svieti zeleným svetlom a všetky diódy stavu nabitia akumulátora (14) svietia neprerušovaným svetlom. Po istom čase (približne 15 s) diódy stavu nabitia akumulátora (14) zhasnú.

Akumulátor by sa nemal nabíjať dlhšie ako 8 hodín. Prekročenie tohto času môže mať za následok poškodenie

článkov akumulátora. Nabíjačka sa po úplnom nabití akumulátora automaticky vypne. Zelená dióda na nabíjačke bude ďalej svietiť. Diódy stavu nabitia akumulátora po istom čase zhasnú. Pred vybratím akumulátora z otvoru nabíjačky odpojte napájanie. Vyhýbajte sa za sebou nasledujúcim krátkym nabíjaniam. Akumulátory nedobíjajte po krátkom používaní zariadenia. Značné skrátenie času medzi potrebnými nabitiami svedčí o tom, že akumulátor je opotrebovaný a je potrebné ho vymeniť.

Počas nabíjania sa akumulátory nahrievajú. Nezačínajte pracovať hneď po nabíjaní – počkajte, kým akumulátor nedosiahne izbovú teplotu. Zabráni sa tým poškodeniu akumulátora.

SIGNALIZÁCIA STAVU NABITIA AKUMULÁTORA

Akumulátor je vybavený signalizáciou stavu nabitia akumulátora (3 LED diódy) (14). Ak chcete skontrolovať stav nabitia akumulátora, stlačte tlačidlo signalizácie stavu nabitia akumulátora (13) (obr. C). Ak svietia všetky diódy, signalizuje to vysokú hladinu nabitia akumulátora. Ak svietia dve diódy, znamená to čiastočné vybitie. Ak svieti iba jedna dióda, znamená to vyčerpanie akumulátora a nevyhnutnosť jeho nabitia.

BRZDA VRETENA

Vrtací skrutkovač má elektronickú brzdu, ktorá zastaví vreteno okamžite po uvoľnení tlaku na tlačidlo spínača (9). Brzda zaručuje presnosť skrutkovania a vrtania, pretože zabráňuje voľnému otáčaniu vretena po vypnutí.

PRÁCA / NASTAVENIA

ZAPÍNANIE / VYPÍNANIE

Zapínanie – stlačte tlačidlo spínača (9).
Vypínanie – uvoľnite tlak na tlačidlo spínača (9).

Každé stlačenie tlačidla spínača (9) spôsobí rozsvietenie diódy (LED) (10), ktorá osvetľuje miesto práce.

REGULÁCIA RÝCHLOSTI OTÁČANIA

Rýchlosť skrutkovania alebo vrtania možno regulovať počas práce zvyšovaním alebo znižovaním tlaku na tlačidlo spínača (9). Regulácia rýchlosti umožňuje pomalý štart, čo pri vrtaní otvorov do sadry alebo glazúry zabraňuje pošmyknutiu vrtáka, zatiaľ čo pri skrutkovaní a vyskrutkovaní pomáha udržať kontrolu nad prácou.

SPojKA PROTI PREŤAZENIU

Nastavenie prsteňa na reguláciu momentu otáčania (3) vo vybranej polohe spôsobuje trvalé nastavenie spojky na určenú hodnotu momentu otáčania. Po dosiahnutí hodnoty nastaveného krútiaceho momentu sa spojka proti preťaženiu automaticky vypne. Umožňuje to zabránenie príliš hlbokému zaskrutkovaniu skrutky alebo poškodeniu vrtacieho skrutkovača.

NASTAVENIE KRÚTIACEHO MOMENTU

- Pre rôzne skrutky a rôzne materiály sa používajú rôzne hodnoty krútiaceho momentu.
- Moment otáčania je tým vyšší, čím je vyššia hodnota čísla zodpovedajúca danej polohe (obr. D).
- Prsteň na reguláciu krútiaceho momentu (3) nastavte na stanovenú hodnotu krútiaceho momentu.
- Prácu vždy začínajte pri nižšej hodnote krútiaceho momentu.
- Krútiaci moment postupne zvyšujte, až kým nedosiahnete uspokojivý výsledok.
- Na vyskrutkovanie skrutiek voľte vyššie hodnoty.
- Na vrtanie si vyberte hodnotu označenú symbolom vrtáka. Pri tomto nastavení sa dosahuje najvyššia hodnota krútiaceho momentu.
- Zručnosť pri výbere správneho nastavenia krútiaceho momentu sa získava úmerne s praxou.

Nastavenie prsteňa na reguláciu krútiaceho momentu v polohe vrtania spôsobuje deaktiváciu spojky proti preťaženiu.

MONTÁŽ PRACOVNÝCH NÁSTROJOV

- Prepínač smeru otáčok (5) nastavte do stredovej polohy.
- Otáčaním prsteňa rýchloupínacieho skľučovadla (2) proti smeru hodinových ručičiek (pozri označenie na prsteň) možno dosiahnuť požadované roztovenie čelustí, ktoré umožňuje vloženie vrtáka alebo skrutkovacieho nástavca (obr. E).
- Na namontovanie pracovného nástroja treba otáčať prsteňom rýchloupínacieho skľučovadla (2) v smere hodinových ručičiek a silno utiahnuť.

Demontáž pracovného nástroja sa vykonáva v opačnom poradí ako jeho montáž.

Pri upevňovaní vrtáka alebo skrutkovacieho nástavca v rýchloupínacom skľučovadle venujte pozornosť správneho umiestneniu nástroja. Pri používaní krátkych skrutkovacích nástavcov alebo bitov použite prídavný magnetický držiak ako predlžovací nástavec.

SMER OTÁČOK VPRAVO – VĽAVO

Pomocou prepínača otáčok (5) sa vykonáva výber smeru otáčania vretena (obr. F).

Otáčky doprava – prepínač (5) nastavte do krajnej ľavej polohy.

Otáčky doľava – prepínač (5) nastavte do krajnej pravej polohy.

* Upozornenie: v niektorých prípadoch môže byť poloha prepínača vzhľadom k otáčkam iná, ako je uvedené. Všimnite si grafické označenie umiestnené na prepínači alebo kryte zariadenia.

Bezpečnou pozíciou je stredná poloha prepínača smeru otáčok (5), ktorá predchádza náhodnému uvedeniu elektrického náradia do pohybu.

- V tejto polohe sa vrtací skrutkovač nedá uviesť do pohybu.
- Výmena vrtákov alebo nástavcov sa vykonáva v tejto polohe.
- Pred uvedením do pohybu skontrolujte, či je prepínač smeru otáčok (5) v správnej polohe.

Zmenu smeru otáčok nevykonávajte, keď je vreteno vrtacieho skrutkovača v pohybe.

ZMENA RÝCHLOSTI

Prepínač zmeny rýchlostí (4) (obr. G) umožňuje zvýšenie rozsahu rýchlostí otáčania.

Rýchlosť I: menší rozsah otáčok, veľká sila krútiaceho momentu.
Rýchlosť II: väčší rozsah otáčok, menšia sila krútiaceho momentu.

Podľa vykonávanej práce nastavte prepínač zmeny rýchlosti do vhodnej polohy. Ak sa prepínač nedá presunúť, treba mierne potočiť hriadelom.

Prepínač zmeny rýchlostí v žiadnom prípade neprestavujte vtedy, keď vrtací skrutkovač pracuje. Mohlo by to spôsobiť poškodenie elektrického náradia.

Pri dlhotrvajúcom vrtaní pri nízkej rýchlosti otáčania vretena hrozí prehriatie motora. Pri práci dodržiavajte pravidelné prestávky alebo uvoľnite, aby zariadenie pracovalo naprázdno pri maximálnych otáčkach približne 3 minúty.

DRŽIAK

Vrtací skrutkovač má praktický držiak (6), ktorý slúži na zavesenie napr. na montážnom opasku pri výškových prácach.

OŠETROVANIE A ÚDRŽBA

Skôr, ako začnete akúkoľvek činnosť súvisiacu s inštaláciou, nastavovaním, opravou alebo údržbou, vyberte akumulátor zo zariadenia.

ÚDRŽBA A SKLADOVANIE

- Zariadenie sa odporúča čistiť hneď po každom jeho použití.
- Na čistenie nepoužívajte vodu ani iné kvapaliny.
- Zariadenie čistite pomocou suchej handričky alebo ho prečúvkajte vzduchom stlačeným pod nízkym tlakom.
- Nepoužívajte žiadne čistiace prostriedky ani rozpúšťadlá, pretože môžu poškodiť súčiastky vyrobené z plastu.
- Pravidelne čistite vetracie otvory v plášti motora, aby nedošlo k prehriatiu zariadenia.
- Zariadenie vždy skladujte na suchom mieste mimo dosahu detí.
- Zariadenie odkladajte s vybratým akumulátorom.

VÝMENA RÝCHLOUPÍNACIEHO SKĽUČOVADLA

- Rýchloupínacie skľučovadlo je namontované na závit vretena vrtacieho skrutkovača a dodatočne zaistené skrutkou.
- Prepínač smeru otáčok (5) nastavte do stredovej polohy.
- Čeluste rýchloupínacieho skľučovadla (1) rozvertte a odskrutkujte upevňovaciu skrutku (ľavý závit) (obr. H).
- Do rýchloupínacieho skľučovadla upevnite hexagonálny kľúč a jemne udrite na druhý koniec hexagonálneho kľúča.
- Rýchloupínacie skľučovadlo odskrutkujte.
- Montáž rýchloupínacieho skľučovadla sa vykonáva v opačnom poradí ako jeho demontáž.

Akékoľvek poruchy musia byť odstránené autorizovaným servisom výrobcu.

TECHNICKÉ PARAMETRE

MENOVITÉ ÚDAJE

Akumulátorový vrtací skrutkovač		
Parameter	Hodnota	
Napätie akumulátora	18 V DC	
Rozsah rýchlostí otáčania pri behu naprázdno	rýchlosť I	0-500 min ⁻¹
	rýchlosť II	0-1700 min ⁻¹
Rozsah rýchloupínacieho skľučovadla	2 - 13 mm	
Rozsah regulácie krútiaceho momentu	1 - 16 + vrtanie	
Max. točivý moment (mäkké vrtanie)	38 Nm	
Max. točivý moment (tvrdé vrtanie)	58 Nm	
Ochranná trieda	III	
Hmotnosť	1,2 kg	
Rok výroby	2018	
58G019 označuje tak typ, ako aj určenie stroja		

Akumulátor systému Graphite Energy+		
Parameter	Hodnota	
Akumulátor	58G001	58G004
Napätie akumulátora	18 V DC	18 V DC
Typ akumulátora	Li-Ion	Li-Ion
Kapacita akumulátora	2000 mAh	4000 mAh
Rozsah okolitej teploty	4°C - 40°C	4°C - 40°C
Čas nabíjania nabíjačkou 58G002	1 h	2 h
Hmotnosť	0,400 kg	0,650 kg
Rok výroby	2018	2018

Nabíjačka systému Graphite Energy+	
Parameter	Hodnota
Typ nabíjačky	58G002
Napájacie napätie	230 V AC
Frekvencia napájania	50 Hz
Nabíjacie napätie	22 V DC
Max. prúd nabíjania	2300 mA
Rozsah okolitej teploty	4°C - 40°C
Čas nabíjania akumulátora 58G001	1 h
Čas nabíjania akumulátora 58G004	2 h
Ochranná trieda	II
Hmotnosť	0,300 kg
Rok výroby	2018

ÚDAJE TÝKAJÚCE SA HLUČNOSTI A VIBRÁCIÍ

Hladina akustického tlaku	$L_{pA} = 77,5 \text{ dB(A) K} = 3 \text{ dB(A)}$
Hladina akustického výkonu	$L_{wA} = 88,5 \text{ dB(A) K} = 3 \text{ dB(A)}$
Hodnota zrýchlení vibrácií	$a_{h1} = 2,04 \text{ m/s}^2 \text{ K} = 1,5 \text{ m/s}^2$

Informácie o hluku a vibráciách

Hladina hluku emitovaného zariadením je určená: hladinou akustického tlaku L_{pA} a hladinou akustického výkonu L_{wA} (kde K označuje neistotu merania). Vibrovanie zariadenia je určené hodnotou zrýchlení vibrácií a_{h1} (kde K označuje neistotu merania). V tomto návode uvedené: hladina akustického tlaku L_{pA} , hladina akustického výkonu L_{wA} a hodnota zrýchlení vibrácií a_{h1} boli namerané v súlade s normou EN 60745-1. Uvedenú hladinu vibrácií a_{h1} možno použiť na porovnanie zariadení a na predbežné posúdenie expozície vibráciám.

Uvedená hladina vibrácií je reprezentatívna len pre základné použitie zariadenia. Ak bude zariadenie použité na iné účely alebo s inými pracovnými nástrojmi, hladina vibrácií sa môže zmeniť. Na vyššiu hladinu vibrácií bude mať vplyv nedostatočná alebo zriedkavo vykonávaná údržba zariadenia. Vyššie uvedené príčiny môžu spôsobiť zvýšenie expozície vibráciám počas celej doby práce.

Na presné ohodnotenie expozície vibráciám treba vziať do úvahy obdobie, keď je zariadenie vypnuté alebo keď je zapnuté, ale nepracuje sa s ním. Po dôkladnom posúdení všetkých činiteľov môže byť celková expozícia vibráciám omnoho nižšia.

Na ochranu obsluhujúcej osoby pred následkami vibrácií je potrebné vykonať dodatočné bezpečnostné opatrenia ako: pravidelná údržba zariadenia a pracovných nástrojov, zabezpečenie primeranej teploty rúk a správna organizácia práce.

OCHRANA ŽIVOTNÉHO PROSTREDIA



Výrobky napájané elektrickým prúdom sa nesmú likvidovať spoločne s domácim odpadom, ale majú byť odovzdané na recykláciu na určenom mieste. Informáciu o recyklácii poskytne predajca výrobku alebo miestne orgány. Opatrované elektrické a elektronické zariadenia obsahujú látky negatívne pôsobiace na životné prostredie. Zariadenie, ktoré nie je odovzdané na recykláciu, predstavuje možnú hrozbu pre životné prostredie a ľudské zdravie.



Akumulátory / batérie neodhadzujte do domáceho odpadu, nevyhadzujte ich do ohňa alebo vody. Poškodené alebo opotrebované akumulátory odovzdajte na recykláciu v súlade s aktuálnou smernicou o likvidácii akumulátorov a batérií.

Li-Ion
* Právo na zmenu vyhradené.

„Grupa Topex Spółka z ograniczoną odpowiedzialnością“ Spółka komandytowa so sídlom vo Vařšave, ul. Pograniczna 2/4 (ďalej iba: „Grupa Topex“) informuje, že všetky autorské práva k obsahu tohto návodu (ďalej iba: „Návod“), v rámci toho okrem iného k jeho textu, uvedeným fotografiám, náčrtom, obrázkom a k jeho štruktúre, patria výhradne spoločnosti Grupa Topex a podliehajú právnej ochrane podľa zákona zo dňa 4. februára 1994, O autorských a obdobných právach (tj. Dz. U. (Zbierka zákonov Poľskej republiky) 2006 č. 90 položka 631 v znení neskorších zmien). Kopírovanie, spracovávanie, publikovanie, úprava tohto Návodu ako celku alebo jeho jednotlivých častí na komerčné účely, bez písomného súhlasu spoločnosti Grupa Topex, sú prísne zakázané a môžu mať za následok občianskoprávne a trestnoprávne dôsledky.



PREVOD IZVIRNIH NAVODIL BATERIJSKI VRTALNIK – VIJAČNIK 58G019

POZOR: PRED PRIČETKOM UPORABE ELEKTRIČNEGA ORODJA JE TREBA POZORNO PREBRATI TA NAVODILA IN JIH SHRANITI ZA NADALJNO UPORABO.

SPECIFIČNI VARNOSTNI PREDPISI

SPECIFIČNI PREDPISI ZA VARNO UPORABO VRTALNIKA - VIJAČNIKA

- Med delom z vrtalnikom-vijačnikom je treba nositi naušnike in zaščitna očala. Izpostavljenost na hrup lahko povzroči izgubo sluha. Kovinski okruški in drugi letéči delci lahko povzročijo trajno poškodbo oči.
- Med deli, pri katerih bi lahko delovno orodje naletelo na prekrite električne kable, je treba napravo držati za izolirane površine ročajev. Stik z napajalnim kablom lahko povzroči prenos napetosti na kovinske dele naprave, kar lahko povzroči električni udar.

DODATNA NAVODILA ZA VARNO UPORABO VRTALNIKA - VIJAČNIKA

- Uporabljajo se lahko le priporočene baterije in polnilniki. Uporaba baterij in polnilnikov v druge namene ni dovoljena.
- Medtem ko orodje deluje, ni dovoljeno spreminjati smeri vrtenja vretena orodja. Sicer lahko pride do poškodbe vrtalnika-vijačnika.
- Za čiščenje vrtalnika-vijačnika je treba uporabljati mehko, suho tkanino. Nikoli ni dovoljeno uporabljati detergenta ali alkohola.
- Poškodovane naprave ni dovoljeno popravljati. Popravila lahko izvede le proizvajalec ali pooblaščen servis.

PRAVILNA OSKRBA IN UPORABA BATERIJ

- Postopek polnjenja baterije mora uporabnik nadzirati.
- Izogibati se je treba polnjenju baterije pri temperaturah pod 0°C.
- Baterijo je treba polniti izključno s polnilnikom, ki ga priporoča proizvajalec. Uporaba polnilnika, namenjenega za polnjenje druge vrste baterij, lahko povzroči požar.
- Ko se baterija ne uporablja, jo je treba hraniti ločeno od kovinskih predmetov, kot so spenjalniki papirja, kovanci, žebliji, vijaki ali drugi mali kovinski predmeti, ki lahko poškodujejo stike baterije. Kratek stik na sponkah akumulatorja lahko povzroči opekline ali požar.
- V primeru poškodbe in/ali neustrezne uporabe baterije lahko pride do puščanja plinov. Prezračiti je treba prostor in se v primeru zdravstvenih težav posvetovati z zdravnikom. Plini lahko poškodujejo dihalne poti.
- V ekstremnih pogojih lahko pride do izlitja tekočine iz baterije. Tekočina, ki priteče iz baterije, lahko povzroči razdraženost ali opekline. V primeru ugotovitve uhajanja je treba postopati na naslednji način:
 - tekočino previdno obrišete s kosom tkanine. Izogibajte se stiku s kožo ali očmi.
 - če pride do stika tekočine s kožo, je treba dotično mesto na telesu takoj sprati z veliko količino čiste vode, eventualno nevtralizirati tekočino s pomočjo blage kisline, npr. z limoninim sokom ali kisom.
 - če tekočina pride v oči, jo je treba takoj sprati z veliko količino čiste vode, najmanj 10 minut, in poiskati pomoč zdravnika.

- Poškodovane ali spremenjene baterije ni dovoljeno uporabljati. Poškodovane ali spremenjene baterije lahko delujejo na nepredviden način, kar lahko vodi v požar, eksplozijo ali nevarnost poškodb.
- Baterije ni dovoljeno izpostavljati delovanju vlage ali vode.
- Baterije ni dovoljeno držati blizu vira toplote. Ne sme se je za daljši čas puščati v okolju, v katerem vlada visoka temperatura (v prisojnih legah, blizu grelcev oz. kjerkoli, kjer temperatura presega 50°C).
- Baterije ni dovoljeno izpostavljati delovanju ognja ali čezmerne temperature. Izpostavitve na delovanje ognja ali temperature nad 130°C lahko povzročijo eksplozijo.

POZOR! Temperatura 130°C je lahko navedena kot 265°F.

- Upoštevati je treba vsa navodila za polnjenje, baterije ni dovoljeno polniti pri temperaturi izven območja, navedenega v preglednici nazivnih podatkov v navodilih za uporabo. Neustrezno polnjenje oziroma polnjenje pri temperaturi izven določenega območja lahko poškoduje baterijo in poveča nevarnost požara.

POPRAVILO BATERIJ:

- Poškodovanih baterij ni dovoljeno popravljati. Popravilo baterije lahko poteka le pri proizvajalcu ali v pooblaščenem servisu.
- Izrabljeno baterijo je treba dostaviti na mesto, ki se ukvarja z odstranjevanjem nevarnih odpadkov.

VARNOSTNA NAVODILA ZA POLNILNIK

- Polnilnika ni dovoljeno izpostavljati vlagi ali vodi. Če v polnilnik prodre voda se poveča nevarnost električnega udara. Polnilnik je mogoče uporabljati le v suhih prostorih.
- Pred pričetkom kakršnih koli vzdrževalnih dejavnosti ali čiščenja je treba polnilnik izklopiti iz omrežja.
- Ne uporabljajte polnilnika, ki se nahaja na lahkovnetljivi podlagi (npr. papirju, tkanini) ali blizu lahkovnetljivih snovi. Zaradi dviga temperature polnilnika med polnjenjem obstaja nevarnost požara.
- Pred uporabo je treba vedno preveriti stanje polnilnika, kabla in vtiča. V primeru ugotovitve poškodb – ni dovoljeno uporabljati polnilnika. Odpiranje polnilnika ni dovoljeno. Vsa popravila je treba zaupati pooblaščenim servisnim delavnicam. Neustrezno opravljena montaža polnilnika lahko povzroči električni udar ali požar.
- Otroci in fizično, čustveno ali psihično prizadete osebe in druge osebe, katerih izkušnje ali znanje so nezadostne za uporabo polnilnika ob upoštevanju vseh varnostnih navodil, ne smejo uporabljati polnilnika brez nadzora odgovorne osebe. V nasprotnem primeru obstaja nevarnost, da se naprava neustrezno uporablja, kar lahko povzroči poškodbe.
- Ko polnilnik ni v rabi, ga je treba izklopiti iz električnega omrežja
- Upoštevati je treba vsa navodila za polnjenje, baterije ni dovoljeno polniti pri temperaturi izven območja, navedenega v preglednici nazivnih podatkov v navodilih za uporabo. Neustrezno polnjenje oziroma polnjenje pri temperaturi izven določenega območja lahko poškoduje baterijo in poveča nevarnost požara.

POPRAVILO POLNILNIKA

- Poškodovanega polnilnika ni dovoljeno popravljati. Popravilo polnilnika lahko poteka le pri proizvajalcu ali v pooblaščenem servisu.
- Izrabljen polnilnik je treba dostaviti na mesto, ki se ukvarja z odstranjevanjem te vrste odpadkov.

POZOR! Naprava je namenjena delu v notranjosti prostorov.

Navkljub uporabi varno zasnovane konstrukcije, varovalnih sredstev in dodatnih zaščitnih sredstev vedno obstaja tveganje poškodb med delom.

Baterije Li-Ion lahko iztečejo, se vžgejo ali eksplozirajo, če so segrete na visoko temperaturo ali v kratkem stiku. Ni jih dovoljeno hraniti v avtomobilih med vročimi in sončnimi dnevi. Baterije ni dovoljeno odpirati. Baterije Li-Ion vsebujejo zaščitne elektronske elemente, ki v primeru poškodbe lahko povzročijo vžig ali eksplozijo baterije.

Pojasnilo uporabljenih simbolov

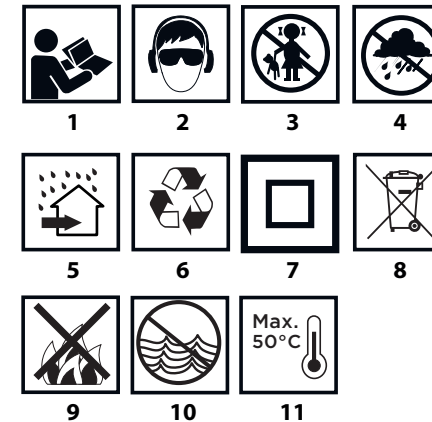

1. Preberi navodila, upoštevaj v njih navedena varnostna opozorila in pogoje!
2. Uporabljajte zaščitna očala in zaščito proti hrupu.
3. Otrokom ne dopustite, da pridejo v stik z orodjem.
4. Varujte pred dežjem.
5. Uporabljajte v notranjosti, varujte pred vodo in vlago.
6. Reciklaža.
7. Drugi razred zaščite
8. Selektivno zbiranje.
9. Ne meči v ogenj.
10. Nevarnost za vodno okolje.
11. Ne segreti nad 50°C.

ZGRADBA IN NAMEN

Vrtalnik-vijačnik je električno orodje, napajano iz baterije. Pogon je brezkrtačni enosmerni motor s planetnim reduktorjem. Vrtalnik-vijačnik je namenjen za privijanje in odvijanje vijakov v lesu, kovini, umetnih materialih in keramiki ter za vrtenje odprtin v omenjenih materialih. Električna orodja z akumulatorskim pogonom, brezžična, se še posebej izkažejo pri opravkih, ki so neposredno povezana z opremljanjem notranjosti, adaptacijo prostorov ipd.

Uporaba električnega orodja, ki ni v skladu z njegovim namenom, ni dovoljena.

OPIS GRAFIČNIH STRANI

Spodnje oštevilčenje se nanaša na elemente orodja, ki so predstavljeni na grafičnih straneh pričujočih navodil.

1. Hitrovpeljna glava
2. Kolut hitrovpeljne glave
3. Kolut za nastavitve vrtilnega momenta
4. Preklopnik menjave hitrosti
5. Preklopnik smeri vrtenja
6. Ročaj
7. Baterija

8. Gumb za pritrditev baterije
9. Vklonno stikalo
10. Svetilka
11. Diod LED
12. Polnilnik
13. Tipka za signalizacijo stanja napolnitve baterije
14. Signalizacija stanja napolnitve baterije (diod LED).

* Obstajajo lahko razlike med sliko in izdelkom.

OPIS UPORABLJENIH GRAFIČNIH ZNAKOV

-  POZOR
-  OPOZORILO
-  NAMESTITEV/NASTAVITVE
-  INFORMACIJA

PRIPRAVA NA UPORABO

PRIKLOP IN ODKLOP BATERIJE

- Preklopnik smeri vrtenja (5) nastavite na srednji položaj.
- Pritisnite gumb za pritrditev baterije (8) in odstranite baterijo (7) (slika A).
- Napolnjeno baterijo (7) vložite v vpenjalo v ročaju, dokler se ne zaskoči gumb za priklop baterije (8).

POLNJENJE BATERIJE

- Naprava je dostavljena z delno napolnjeno baterijo. Polnjenje baterije je treba izvajati v pogojih, ko je temperatura okolice 4°C - 40°C. Baterija, nova ali taka, ki dolgo ni bila rabljena, doseže optimalno moč po približno 3-5 ciklih polnjenja in praznjenja.
- Izvlecite baterijo (7) iz naprave (slika A).
- Napajalnik priključite na omrežje (230 V AC).
- Vstavite baterijo (7) v polnilnik (12) (slika B). Preverite, ali je akumulator ustrezno nameščen (potisnjen do konca).

Po priklopu polnilnika v omrežje (230 V AC) zasveti zelena dioda (11) na polnilniku, ki signalizira priklop na napetost.

Po umestitvi baterije (7) v polnilnik (12) zasveti rdeča dioda (11) na polnilniku, ki signalizira, da poteka proces polnjenja baterije.

Hkrati utripajo zelene diode (14) stanja napolnite baterije v različnih kombinacijah (glej opis spodaj).

- **Utripanje vseh diod** - signalizira izpraznjenost baterije in nujnost njenega polnjenja.
- **Utripanje 2 diod** - signalizira delno izpraznjenost.
- **Utripanje 1 diode** - signalizira visoko raven napolnitve baterije.

Po napolnitvi baterije dioda (11) na polnilniku sveti zeleno, vse diode stanja napolnitve baterije (14) pa neprekinjeno svetijo. Po določenem času (okrog 15s) diode stanja napolnitve baterije (14) ugasnejo.

Baterije ni dovoljeno polniti več kot 8 ur. Prekoračitev tega časa lahko povzroči poškodbo baterijskih celic. Polnilnik se ne izklopi samodejno po popolni napolnitvi baterije. Zelena dioda na polnilniku bo svetila naprej. Dioda stanja napolnitve baterije se po določenem času ugasnejo. Pred odstranitvijo baterije iz polnilnika je treba odklopiti napajanje. Izogibati se je treba zaporednim kratkim polnjenjem. Baterije ni dovoljeno dodatno polniti po kratki uporabi naprave. Znatno upad časovnega obdobja med nujnimi polnjenji kaže na to, da je baterija izrabljena in potrebna menjava.

Med polnjenjem se baterije močno segrevajo. Ne uporabljajte naprave takoj po polnjenju – počakajte, da baterija doseže sobno temperaturo. S tem se prepreči poškodovanje baterije.

SIGNALIZACIJA STANJA NAPOLNITVE BATERIJE

Baterija je opremljena s signalizacijo stanja napolnitve baterije (3 diode LED) (14). Za preveritev stanja napolnitve baterije je treba pritisniti tipko signalizacije stanja napolnitve baterije (13) (slika C). Svetenje vseh diod signalizira visok nivo napolnitve baterije. Svetenje 2 diod signalizira delno izpraznjenost. Svetenje samo 1 diode kaže na izpraznjenost baterije in na njeno nujno polnjenje.

ZAVORA VRETENA

Vrtalnik-vijačnik je opremljen z elektronsko zavoro, ki takoj po sprostitvi pritiska na vklopno stikalo (9) zaustavi vreteno. Zavora zagotavlja natančno privijanje in vrtenje in ne dopušča prostega obračanja vretena po izklopu.

UPORABA / NASTAVITVE

VKLOP / IZKLOP

- **Vklop** – pritisnite vklopno tipko (9).
- **Izklop** - sprostite pritisk na vklopno stikalo (9).

Vsakokratni pritisk na vklopno stikalo (9) povzroči prižig diode (LED) (10), ki osvetli delovno mesto.

REGULACIJA VRTILNE HITROSTI

Hitrost privijanja ali vrtenja je mogoče med delom regulirati s povečanjem ali zmanjšanjem pritiska na vklopno stikalo (9). Regulacija hitrosti omogoča počasen start, kar pri vrtenju odprtih in mavcu ali glazuri prepreči zdrs svedra, pri privijanju in odvijanju pa pomaga obdržati nadzor nad delom.

PREOBREMENITVENA SKLOPKA

Nastavitev koluta za nastavitve vrtilnega momenta (3) v izbrani položaj povzroči trajno nastavitve sklopke na določeno vrednost vrtilnega momenta. Po tem, ko je dosežena vrednost nastavljenega vrtilnega momenta, se samodejno izklopi preobremenitvena sklopka. To varuje pred privijem vijaka pregloboko ali pred poškodbami na vrtalniku-vijačniku.

REGULACIJA VRTILNEGA MOMENTA

- Za različne navoje in razne materiale se uporabljajo različne vrednosti vrtilnega momenta.
- Vrtilni moment je tem večji, tem večje je število, ki ustreza danemu položaju (slika D).
- Kolut za nastavitve vrtilnega momenta (3) nastavite na določeno vrednost vrtilnega momenta.
- Vedno je treba delo začeti z vrtilnim momentom manjše vrednosti.
- Stopenjsko povečujte vrtilni moment, dokler ne dosežete zadovoljivega rezultata.
- Za odvijanje vijakov je treba izbrati višje nastavitve.
- Za vrtenje je treba izbrati nastavitve, označeno s simbolom svedra. Pri tej nastavitvi je dosežena najvišja vrednost vrtilnega momenta.
- Sposobnost izbire ustrezne nastavitve vrtilnega momenta se pridobi s prakso.

Nastavitev koluta za nastavitve vrtilnega momenta v položaj vrtenja povzroči izklop preobremenitvene sklopke.

NAMESTITEV DELOVNEGA ORODJA

- Preklopnik smeri vrtenja (5) nastavite na srednji položaj.
- Z obračanjem koluta hitrovpenjalne glave (2) v nasprotni smeri od urinega kazalca (glej oznako na kolutu) se doseže želen razmik čeljusti, kar omogoča vložitev svedra ali vijačnega nastavka (slika E).
- Za montažo delovnega orodja je treba kolut hitrovpenjalne glave (2) obrniti v smeri urinega kazalca in močno priviti.

Odstranitev delovnega orodja poteka v obratnem vrstnem redu od namestitve.

Ob pričvrstitvi svedra ali vijačnega nastavka v hitrovpenjalno glavo je treba paziti na ustrezno lego orodja. Pri uporabi kratkih vijačnih nastavkov ali bitov je treba dodatno uporabiti magnetno vpenjalo kot podaljšek.

SMER VRTENJA V DESNO – LEVO

S pomočjo preklopnika obratov (5) se izbere smer vrtenja vretena (slika F).

Vrtenje v desno – nastavite preklopnik (5) v skrajni levi položaj.

Vrtenje v levo – nastavite preklopnik (5) v skrajni desni položaj.

* Treba je upoštevati, da je v nekaterih primerih položaj preklopnika glede na vrtenje lahko drugačen, kot je opisano. Upoštevati je treba grafične oznake na preklopniku ali ohišju orodja.

Varen položaj je srednji položaj preklopnika smeri vrtenja (5), ki onemogoča naključen zagon električnega orodja.

- V tem položaju ni mogoče zagnati vrtalnika-vijačnika.
- V tem položaju se opravlja menjava svedrov ali nastavkov.

Pred uporabo je treba preveriti, ali je preklopnik smeri vrtenja (5) v pravilnem položaju.

Menjavo smeri vrtenja ni dovoljeno opravljati takrat, ko se vreteno vrtalnika-vijačnika obrača.

MENJAVA HITROSTI

Preklopnik menjave hitrosti (4) (slika G) omogoča povečanje območja vrtilne hitrosti.

Hitrost I: območje vrtilne hitrosti je manjše, velika sila vrtilnega momenta.

Hitrost II: območje vrtilne hitrosti je večje, manjša sila vrtilnega momenta.

Glede na opravljano delo nastavite preklopnik za menjavo hitrosti v ustrezen položaj. Če preklopnika ni mogoče premakniti, je treba rahlo obrniti vreteno.

Nikoli ni dovoljeno preklapljati preklopnika menjave hitrosti med uporabo vrtalnika-vijačnika. To bi lahko povzročilo poškodbo električnega orodja.

Dolgotrajno vrtenje pri nizki vrtilni hitrosti vretena lahko povzroči pregretje motorja. Vrtenje je treba občasno prekiniti ali omogočiti, da naprava deluje na maksimalnih obratih brez obremenitve približno 3 minute.

VPENJALO

Vrtalnik – vijačnik ima praktični ročaj (6), ki se uporablja za obešanje, npr. na monterskem pasu med delom na višini.

VZDRŽEVANJE IN HRAMBA

Pred vsakršnimi opravili v zvezi z namestitvijo, regulacijo, popravilom ali oskrbo je treba odstraniti baterijo iz naprave.

VZDRŽEVANJE IN HRAMBA

- Priporoča se čiščenje orodja neposredno po vsaki uporabi.
- Za čiščenje ni dovoljeno uporabljati vode ali drugih tekočin.
- Napravo je treba čistiti s pomočjo suhega kosa tkanine ali preprihati s komprimiranim zrakom z nizkim pritiskom.
- Ne uporabljajte čistilnih sredstev ali razredčil, saj ta lahko škodujejo delom iz umetnih mas.
- Redno je treba čistiti prezračevalne reže v ohišju motorja, da se prepreči pregrevanje orodja.
- Napravo je treba hraniti na suhem mestu in zunaj dosega otrok.
- Napravo je treba skladiščiti z odstranjeno baterijo.

MENJAVA HITROVPENJALNE GLAVE

Hitrovpenjalna glava je navita na navoj vrtalnika-vijačnika in dodatno zavarovana z vijakom.

- Preklopnik smeri vrtenja (5) nastavite na srednji položaj.
- Razširite čeljusti hitrovpenjalne glave (1) in odvijte pritrdilni vijak (levi navoj) (slika H).
- Imbus ključ pričvrstite v hitrovpenjalno glavo in rahlo udarjajte v drugi konec imbus ključa.
- Odvijte hitrovpenjalno glavo.
- Montaža hitrovpenjalne glave poteka v obratnem vrstnem redu od demontaže le-te.

Vse napake mora odpraviti pooblaščen servis proizvajalca.

TEHNIČNI PARAMETRI

NAZIVNI PODATKI

Baterijski vrtalnik – vijačnik		
Parameter	Vrednost	
Napetost baterije	18 V DC	
Območje vrtilne hitrosti v jalovem teku	hitrost I	0-500 min ⁻¹
	hitrost II	0-1700 min ⁻¹
Območje hitrovpenjalne glave	2-13 mm	
Območje regulacije vrtilnega momenta	1 – 16 + vrtenje	
Maks. vrtilni moment (mehko vijačenje)	38 Nm	
Maks. vrtilni moment (trdo vijačenje)	58 Nm	
Razred zaščite	III	
Teža	1,2 kg	
Leto izdelave	2018	
58G019 pomeni vrsto in opredelitev stroja		

Baterija sistema Graphite Energy+		
Parameter	Vrednost	
Akumulator	58G001	58G004
Napetost baterije	18 V DC	18 V DC
Vrsta baterije	Li-Ion	Li-Ion
Kapaciteta baterije	2000 mAh	4000 mAh
Temperaturno območje okolice	4°C – 40°C	4°C – 40°C
Čas polnjenja s polnilnikom 58G002	1 h	2 h
Teža	0,400 kg	0,650 kg
Leto izdelave	2018	2018

Polnilnik sistema Graphite Energy+		
Parameter	Vrednost	
Tip polnilnika	58G002	
Napetost napajanja	230 V AC	
Frekvenca napajanja	50 Hz	
Napetost polnjenja	22 V DC	
Maks. tok polnjenja	2300 mA	
Temperaturno območje okolice	4°C – 40°C	
Čas polnjenja baterije 58G001	1 h	

Čas polnjenja baterije 58G004	2 h
Razred zaščite	II
Teža	0,300 kg
Leto izdelave	2018

PODATKI O HRUPU IN VIBRACIJAH

Stopnja zvočnega pritiska	$L_{pA} = 77,5 \text{ dB(A)}$ $K = 3 \text{ dB(A)}$
Stopnja zvočne moči	$L_{wA} = 88,5 \text{ dB(A)}$ $K = 3 \text{ dB(A)}$
Stopnja vibracij	$a_{h1} = 2,04 \text{ m/s}^2$ $K = 1,5 \text{ m/s}^2$



Informacije o hrupu in vibracijah

Stopnja oddajanja hrupa naprave je opredeljena s: stopnjo oddajanja zvočne moči L_{pA} in stopnjo zvočne moči L_{wA} (kjer K pomeni negotovost meritve). Vibracije, ki jih oddaja naprava, so opredeljene z vrednostjo stopnje vibracij a_h (kjer K pomeni negotovost meritve).

Vrednosti v teh navodilih: stopnja oddajanja zvočnega pritiska L_{pA} , stopnja zvočne moči L_{wA} ter stopnja vibracij a_h , so izmerjene v skladu s standardom EN EN 60745-1. Stopnja vibracij a_h se lahko uporabi za primerjavo naprav in predhodno oceno izpostavljenosti vibracijam.

Navedena stopnja vibracij je reprezentativna za osnovno uporabo naprave. Če se naprava uporablja za druge aplikacije ali za druge delovni orodji, se lahko stopnja vibracij spremeni. Na višje stopnje vibracij bo vplivalo nezadostno ali preveč redko vzdrževanje naprave. Zgoraj navedeni vzroki so lahko razlog za povečanje izpostavljenosti na vibracije med celotnim delovnim obdobjem.

Za natančno oceno izpostavljenosti na vibracije je treba upoštevati obdobja, ko je električno orodje izklopljeno oziroma je vključeno, vendar se ne uporablja. Po natančni oceni vseh dejavnikov je lahko skupna izpostavljenost na vibracije veliko nižja.

Da bi zaščitili uporabnika pred učinki vibracij, je treba uvesti dodatne varnostne ukrepe, kot so: redno vzdrževanje naprave in delovnih orodij, zagotovitev ustrezne temperature rok in pravilna organizacija dela.

VAROVANJE OKOLJA

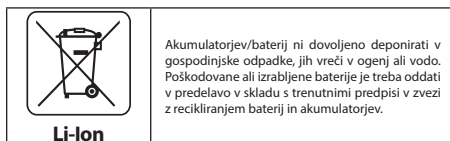
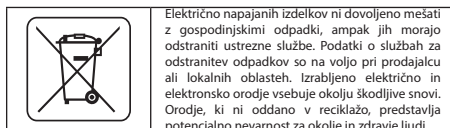

* Pridržana pravica do izvajanja sprememb.

„Grupa Topex Spółka z ograniczoną odpowiedzialnością“ Spółka komandytowa s sedežem v Varšavi, ul. Pograniczna 2/4 (v nadaljevanju „Grupa Topex“), sporoča, da so vse avtorske pravice v zvezi z vsebino teh navodil (v nadaljevanju „Navodila“), med drugim v zvezi z besedili, shemami, risbami, kakor tudi sestavo, izključna last Groupa Topex in so predmet zakonske zaščite v skladu z zakonom z dne 4. februarja 1994 o avtorskih pravicah in intelektualni lastnini (Ur. l. 2006 št. 90/631 s kasnejšimi spremembami). Kopiranje, obdelava, objava in spreminjanje Navodil in komercialne namene kot tudi njihovih posameznih elementov, je brez pisne odobritve Groupa Topex strogo prepovedano in lahko privede do civilne in kazenske odgovornosti.



ORIGINALIOS INSTRUKCIJOS VERTIMAS

AKUMULIATORINIS GRĘŽTUVAS – SUKTUVAS 58G019

DĖMESIO: PRIEŠ NAUDODAMI ĮRANKĮ, ATIDŽIAI PERSKAITYKITE ŠIĄ INSTRUKCIJĄ IR IŠSAUGOKITE JĄ TOLIMESNIAM NAUDOJIMUI.

PAGRINDINĖS DARBO SAUGOS TAISYKLĖS

PAGRINDINĖS SAUGAUS DARBO SU GRĘŽTUVU – SUKTUVU TAISYKLĖS

- **Dirbdami su suktuvu užsidėkite klausos organų ir akių apsaugos priemonės.** Dėl triukšmo gali sutrikti klausa. Metalo drožlės ir kitos skriejančios dalelės gali negrįžtamai sužaloti akis.
- **Atlikdami darbus, kurių metu kyla pavojus darbinui priedu prisiliesti prie paslėptų elektros laidų, įrankį laikykite už izoliuotos rankenos paviršiaus.** Kontakto su elektros įtampos tinklu metu, elektros įtampa gali veikti ir metalines įrankio detales (tikimybė, kad jomis tekės elektros srovė), dėl to gali kilti elektros smūgio pavojus.

PAPILDOMOS DARBO SAUGOS SU AKUMULIATORINIU GRĘŽTUVU – SUKTUVU TAISYKLĖS

- Naudokite tik gamintojo nurodytus akumulatorius ir įkroviklius. Akumuliatorių ir įkroviklių nenaudokite kitiems tikslams.
- Nekeiskite įrankio suklio judėjimo krypties (sukimo krypties) tuomet, kai įrankis veikia. Priešingu atveju įrankis gali sugesti.
- Gręžtuvui - suktuvui valyti naudokite minkštą, sausą audinį. Niekada nenaudokite jokių cheminių skysčių arba alkoholio.
- Neremontuokite patys sugedusio įrankio. Remonto darbus, be išimties, gali atlikti tik gamintojas arba kvalifikuoti autorizuoti remonto dirbtuvės specialistai.

TEISINGAS AKUMULIATORIAUS APTARNAVIMAS IR NAUDOJIMAS

- Vartotojas privalo kontroliuoti akumulatoriaus įkrovimo procesą.
- Nekraukite akumulatoriaus esant žemesnei nei 0° C temperatūrai.
- **Akumuliatorių kraukite tik gamintojo nurodytu įkrovikliu.** Naudojant kito tipo akumuliatoriui skirtą įkroviklį, kyla gaisro pavojus.
- **Jeigu akumulatoriaus nenaudojate, laikykite jį atokiau nuo metalinių daiktų, pvz.: popieriaus sąvarelžių, monetų, raktų, vinių, varžtų bei kitų mažų metalinių elementų, kurie gali sukelti akumulatoriaus kontaktų trumpą jungimąsi.** Dėl akumuliatoriaus kontaktų trumpo jungimosi kyla gaisro ir nudegimo pavojus.
- **Dėl apgadavimo ir/arba neteisingo naudojimosi akumuliatoriumi, iš jo gali išsiskirti dujos.** Taip nutikus išvėdinkite patalpą, jeigu pasijutote blogai, pasitarkite su gydytoju. Dujos gali pažeisti kvėpavimo takus.
- **Dėl ekstremalių sąlygų, iš akumulatoriaus gali ištėkėti elektrolitas.** Iš akumulatoriaus ištėkėjęs skystis gali sukelti alerginę reakciją arba nudeginti. Jeigu pastebėjote, kad ištėkėjo skystis, elkitės žemiau aprašytu būdu:

- atsargiai nuvalykite medžiagos skiaute, venkite kontakto su oda arba akimis;

- jeigu netyčia skystis pateko ant odos, tai suteptą vietą, nedelsdami, nuplaukite gausiu švaraus vandens kiekiu ir esant galimybei neutralizuokite skystio poveikį švelnia rūgštimi, pvz., citrinos sultimis arba actu;

- jeigu skystis pateko į akis, tai nedelsdami plaukite jas gausiu švaraus vandens kiekiu, bent 10 minučių ir pasitarkite su gydytoju.

- **Nenaudokite apgadinto arba perdaryto akumulatoriaus.** Apgadinti arba perdaryti akumulatoriai gali veikti netinkamai, kelti pavojų, užsidegti, sprogti arba sužaloti.
- **Saugokite akumuliatorių nuo vandens ir drėgmės poveikio.**
- Akumuliatorių laikykite atokiau nuo ugnies. Nepalikite jo ilgiam laikui aplinkoje, kurioje vyrauja aukšta temperatūra (saulėtose vietose, arti šildytuvų ar bet kokiose vietose, kuriose vyrauja aukštesnė nei 50° C temperatūra).
- **Saugokite akumuliatorių nuo ugnies bei pernelyg aukštos temperatūros.** Dėl ugnies arba aukštos temperatūros poveikio, aukštesnės nei 130°C akumulatorius gali sprogti.

DĖMESIO! Temperatūra 130°C gali būti nurodyta pagal farenheito skalę 265°F.

- **Laikykites visų įkrovimo instrukcijų, negalima krauti akumulatoriaus aplinkoje, kurioje vyrauja aukštesnė temperatūra nei nurodyta nominalių duomenų lentelėje, esančioje pačioje aptarnavimo instrukcijoje.** Dėl neteisingo įkrovimo arba neleistinos aplinkos temperatūros įkrovimo metu, viršijančios nurodytą ribą, galite sugadinti akumuliatorių ir sukelti gaisro pavojų.

AKUMULIATORIŲ REMONTAS

- **Sugedusių akumuliatorių neremontuokite patys.** Visus remonto darbus gali atlikti tik gamintojas arba autorizuos remonto dirbtuvės kvalifikuotas personalas.

- **Susidėvėjusį akumuliatorių nuneškite į specialų, už šio tipo pavojingų atliekų utilizavimą atsakingą surinkimo punktą.**

DARBO SAUGOS INSTRUKCIJOS, SKIRTOS AKUMULIATORIAUS ĮKROVIKLIU NAUDOJIMUI.

- **Saugokite įkroviklį nuo drėgmės ir vandens poveikio.** Vanduo, patekęs į įkroviklio vidų, padidina elektros smūgio pavojų. Įkrovikliu galima naudotis tik sausose patalpose.
- Prieš pradėdami įkroviklio priežiūros arba valymo darbus, būtina išjunkite jį iš elektros tinklo lizdo.
- **Nenaudokite įkroviklio, padėto ant degaus pagrindo (pvz., popieriaus, tekstilės) ir arti degių medžiagų.** Įkrovimo proceso metu, įkroviklio temperatūra labai pakyla ir dėl to kyla gaisro pavojus.
- **Kiekvieną kartą, prieš naudodami patikrinkite paties įkroviklio, jo laido ir elektros kištuko būklę.** Nenaudokite įkroviklio, jeigu pastebėjote gedimą. Neardykite įkroviklio patys. Visus remonto darbus atlikite autorizujote remonto dirbtuvėje. Neteisingas įkroviklio sumontavimas kelia elektros smūgio bei gaisro pavojų.
- Asmenims, turintiems fizinę, psichinę negalią, emocinius bei motorikos sutrikimus (taip pat ir vaikams) bei neturintiems patirties ir nežinantiems kaip naudotis įkrovikliu bei neišmanantiems, kaip laikytis darbo saugos taisyklių, negalima aptarnauti įkroviklio be atsakingo asmens arba specialisto priežiūros. Tokie asmenys įkrovikliu gali naudotis netinkamai ir dėl to susižaloti.

- **Kai įkrovikliu nesinaudojama, jį būtina išjungti iš elektros įtampos tinklo lizdo.**

- **Laikykites visų įkrovimo instrukcijų, negalima krauti akumulatoriaus aplinkoje, kurioje vyrauja aukštesnė temperatūra nei nurodyta nominalių duomenų lentelėje, esančioje pačioje aptarnavimo instrukcijoje.** Dėl neteisingo įkrovimo arba neleistinos aplinkos temperatūros įkrovimo metu,

viršijančios nurodytą ribą, galite sugadinti akumuliatorių ir sukelti gaisro pavojų.

ĮKROVIKLIO REMONTAS

- **Sugedusio įkroviklio neremontuokite patys.** Visus remonto darbus gali atlikti tik gamintojas arba kvalifikuotas autorizuos remonto dirbtuvės personalas.

- **Susidėvėjusį įkroviklį nuneškite į specialų, už šio tipo pavojingų atliekų utilizavimą atsakingą surinkimo punktą.**

DĖMESIO! Įrenginiu galima naudotis tik patalpų viduje.

Nepaisant saugios įrankio konstrukcijos, apsauginių ir papildomų apsaugos priemonių naudojimo, visada, darbo metu išlieka sužalojimų tikimybė.

Dėl trumpo jungimosi bei tuomet, kai ličio jonų akumulatorius labai įkaista, jis gali ištėkėti, užsidegti arba sprogti. Nelaikykite jo automobilių karštomis, saulėtomis dienomis. Neardykite akumulatoriaus. Ličio jonų akumulatoriai turi elektroninius, apsauginius įrenginius, kuriuos pažeidus, jie gali užsidegti arba sprogti.

Panaudotų grafinių ženklų paaiškinimas



1. Perskaitykite aptarnavimo instrukciją, atkreipkite dėmesį į patarimus ir laikykites visų joje esančių perspėjimų bei saugos nuorodų.
2. Naudokitės asmeninėms apsaugos priemonėms, apsauginiais akiniais, klausos apsaugos priemonėms.
3. Prie įrenginio neleiskite vaikų.
4. Saugokite nuo lietaus.
5. Naudokite tik patalpų viduje, saugokite nuo vandens ir drėgmės.
6. Perdurbimas
7. Antra apsaugos klasė.
8. Selektuvus surinkimas.
9. Nemeskite į ugnį.
10. Kyla pavojų aplinkai, vandens telkiniams.
11. Saugokite, kad neįkaistų aukščiau nei 50°C.

KONSTRUKCIJA IR PASKIRTIS

Gręžtuvas - suktuvas yra elektrinis įrankis, kurio energijos šaltinis - akumulatorius. Energiją tiekia šepetėlinis, pastovios srovės variklis su planetarine pavara. Gręžtuvas - suktuvas yra skirtas medvaržtų ir varžtų išsukimui ir įsukimui į medieną, metalą, plastmasę ir keramiką bei skylių gręžimui išvardintose medžiagose. Elektriniai, beaiddžiai įrankiai, turintys komutatorinius variklius, ypatingai naudingi atliekant remonto, statybos, staliaus, dailidės darbus taip pat vidaus apdailos darbus ir pan.

Draudžiama elektrinį įrankį naudoti ne pagal paskirtį. GRAFINIŲ PUSLAPIŲ APRAŠYMAS

Numeriais pažymėti įrankio elementai atitinka šios instrukcijos grafiniuose puslapiuose pavaizduotus elementus.

1. Greito tvirtinimo griebtuvas
2. Greito tvirtinimo griebtuvo žiedas
3. Sukimo momento reguliavimo žiedas
4. Greičio keitimo jungiklis
5. Sukimo krypties jungiklis
6. Tvirtinimas
7. Akumulatorius
8. Akumulatoriaus tvirtinimo mygtukas
9. Jungiklis
10. Apšvietimas
11. Diodai LED
12. Įkroviklis
13. Akumulatoriaus įkrovimo lygio rodiklio jungiklis
14. Akumulatoriaus įkrovimo lygio rodiklis (diodai LED).

* Tarp paveiklo ir gaminio galimas nedidelis skirtumas

PANAUDOTŲ GRAFINIŲ ŽENKLŲ APRAŠYMAS



DĖMESIO



ĮSPĖJIMAS



MONTAVIMAS IR NUSTATYMAI



INFORMACIJA

PASIRUOŠIMAS DARBUI

AKUMULATORIAUS ĮDĖJIMAS IR IŠĖJIMAS

- Sukimo krypties keitimo jungiklį (5) paslinkite vidurio link.
- Paspauskite akumulatoriaus tvirtinimo mygtuką (8) ir ištraukite akumulatorių (7) (pav. A).
- Įkrautą akumulatorių (7) įstatykite į rankenoje esantį laikiklį ir stumkite tol, kol išgirsite akumulatoriaus tvirtinimo mechanizmo spragtelėjimą (8).

AKUMULATORIAUS ĮKROVIMAS

- Suktuvus parduodamas su dalinai įkrautu akumulatoriumi. Akumulatorių kraukite aplinkoje, kurioje vyrauja nuo 4° C iki 40° C temperatūra. Naujas arba ilgesnį laiką nenaudotas akumulatorius pilnai įkraunamas bei veikia visu pajėgumu po 3 – 5 iškrovimo ir įkrovimo ciklų.
- Ištraukite akumulatorių (7) iš elektrinio įrankio (pav. A).
- Įkroviklį įjunkite į elektros tinklo lizdą (230 V AC).
- Akumulatorių (7) įstatykite įkroviklį (12) (pav. B). Patikrinkite ar akumulatorius įstatytas tinkamai (įstumtas iki galo).

Po to, kai įkroviklis įjungiamas į elektros įtampos tinklo lizdą (230 V AC), užsidega žalias diodas (11) (žiūrėkite žemiau esantį aprašymą), kuris įspėja, kad įtampa yra įjungta.

Akumulatorių (7) įstačius įkroviklį (12), įkroviklio korpuse užsidega raudonas diodas (11), kuris įspėja, kad vyksta akumulatoriaus įkrovimo procesas.

Tuo pačiu metu žybcioja žali akumulatoriaus įkrovimo lygio diodai (14), skirtingu eiliškumu (žiūrėkite žemiau esantį aprašymą).

- **Žybcioja visi diodai** – įspėjimas, kad akumulatorius visiškai išsikrovęs ir jį būtina įkrauti.
- **Žybcioja 2 diodai** – įspėjimas apie dalinį akumulatoriaus išsikrovimą.

- **Žybcioja 1 diodas** – įspėjimas, kad akumulatorius yra visiškai įkrautas.

 Pasibaigus akumulatoriaus įkrovimo procesui, įkroviklio korpuse esantis diodas (11) šviečia žaliai, o visi akumulatoriaus įkrovimo lygio diodai (14) dega pastoviai. Praėjus tam tikram laiko tarpui (apytikriai 15 s), akumulatoriaus įkrovimo lygio diodai (14) užgęsta.

 **Nekraukite akumulatoriaus ilgiau nei 8 valandas. Viršijus nurodytą įkrovimo laiką, galimas akumulatoriaus baterijų gedimas. Pilnai įsikrovus akumulatoriui, įkroviklis automatiškai neišsijungia. Žalios spalvos diodas, įkroviklio korpuse, šviečia toliau. Akumulatoriaus įkrovimo lygio diodai užgęsta praėjus tam tikram laiko tarpui. Prieš išimdami akumulatorių iš įkroviklio, išjunkite iš elektros įtampos tinklo lizdo. Venkite kelių akumulatorių įkrovimo be pertraukos (vieno po kito). Trumpai pasinaudoję įrankiu, nekraukite akumulatoriaus papildomai. Jeigu tarp įkrovimų laikas kaskart vis trumpesnis, reiškia, kad akumulatorius yra išseiktas ir jį reikia pakeisti nauju.**

 Įkrovimo metu akumulatorius labai įkaista. Nedirbkite iškart po įkrovimo, palaukite kol akumulatorius atvės (pasieks kambario temperatūrą). Taip apsaugosite akumulatorių nuo gedimo.

AKUMULATORIAUS ĮKROVIMO LYGIO RODIKLIS

 Akumulatorius turi įkrovimo lygio rodiklį (3 diodai LED) (14). Norėdami patikrinti akumulatoriaus įkrovimo lygį, paspauskite akumulatoriaus įkrovimo lygio rodiklio mygtuką (13) (pav. C). Šviečiantys visi diodai reiškia aukščiausią akumulatoriaus įkrovimo lygį. Šviečiantys raudonas ir geltonas diodai įspėja apie dalinį akumulatoriaus išsikrovimą. Šviečiantys 2 diodai reiškia, kad akumulatorius yra dalinai išsikrovęs. Šviečiantis 1 diodas reiškia, kad akumulatorius yra pilnai išsikrovęs ir jį reikia įkrauti.

SUKLIO STABDYS

 Elektriniame įrankyje yra elektroninis stabdys, kuris tuojuo pat sustabdo sukli, vos tik atleidžiamas įjungimo mygtukas (9). Tai užtikrina tikslų varžtų įsukimo ir išsukimo gylį (neleidžia įsukti pernelyg giliai) ir sustabdo suklio sukimąsi atleidus jungiklį.

DARBAS IR REGULIAVIMAS

ĮJUNGIMAS IR IŠJUNGIMAS

- **Įjungimas** – paspauskite įjungimo mygtuką (9).
- **Išjungimas** – paleiskite įjungimo mygtuką (9).

Kiekvieną kartą, paspaudus įjungimo mygtuką (9) įsijungia diodas (LED) (10), apšviečiantis darbo vietą.

SUKIMO GREIČIO REGULIAVIMAS

 Sukimo greitį, darbo metu, galima reguliuoti stipriau arba silpniau spaudžiant įjungimo mygtuką (9). Dėl sukimo greičio reguliavimo funkcijos yra galimas švelnus startas, kuris gręžiant skyles gipse arba keramikoje padeda išvengti grąžto slydimo medžiagos paviršiumi, o išsukimo ir įsukimo metu leidžia kontroliuoti darbo eigą.

APSAUGINĖ MOVA NUO PERKROVOS

 Sukimo momento reguliavimo žiedo (3) nustatymas tam tikra padėtimi, pasirenkant reikiamą sukimo momentą, fiksuojamas apsaugine mova. Pasiekus pasirinktą sukimo momentą, apsauginė mova nuo perkrovos atsijungia automatiškai. Tai užtikrina varžto įsukimo gylį t.y., neleidžia įsukti pernelyg giliai ir apsaugo gręžtuvą – suktuvą nuo gedimo.

SUKIMO MOMENTO REGULIAVIMAS

- Skirtingiems varžtams sukti ir skirtingoms medžiagoms apdoroti turi būti naudojami skirtingų dydžių sukimo momentai.
- Kuo didesnis skaičius ant sukimo momento reguliavimo žiedo, tuo didesnis sukimo momentas (pav. D).

- Sukdami sukimo momento reguliavimo žiedą (3) nustatykite reikiamo dydžio sukimo momentą.

 Darbą visada pradėkite nustatę mažesnio dydžio sukimo momentą.

- Sukimo momentą didinkite palaipsniui tol, kol pasieksite reikiamą rezultatą.

- Varžtų sukimui rinkitės didesnį sukimo momentą.

 Norėdami gręžti rinkitės grąžto simbolį. Esant šiam nustatymui sukimo momentas yra didžiausias.

- Gebėjimas pasirinkti tinkamą sukimo momentą įgyjamas dirbant (praktikuojantis).

 **Sukimo momento reguliavimo žiedą nustačius ties grąžto simboliu, apsauginė mova nuo perkrovos neaktyvi.**

DARBINIO PRIEDO TVIRTINIMAS

- Sukimo krypties jungiklį (5) nustatykite ties viduriu.
- Sukdami greito tvirtinimo griebtuvo žiedą (2), prieš laikrodžio rodyklę (atkreipkite dėmesį į ženklus ant žiedo), reikiamu pločiu atverkite gnybtus, į kuriuos įstatykite grąžtą arba sukimo antgalį (pav. E).
- Norint įtvirtinti darbinį priedą, reikia prisukti greito tvirtinimo griebtuvo (2) žiedą, laikrodžio rodyklų kryptimi ir priveržti.

 Darbinis priedas išimamas atvirksčiu jo tvirtinimui eiliškumu.

 **Tvirtinant grąžtą arba sukimo antgalį greito veržimo griebtuve, reikia atkreipti dėmesį į darbinio priedo padėtį. Tvirtinant trumpus sukimo antgalius ar grąžtus, reikia naudoti papildomą magnetinį laikiklį (pailginimui).**

SUKIMO KRYPTIS | DEŠINĖ IR KAIRĖ

 Sukimo krypties keitimo jungikliu (5) nustatoma suklio sukimosi kryptis (pav. F).

Sukimas į dešinę – jungiklį (5) pastumkite iki galo į kairę.

Sukimas į kairę – jungiklį (5) pastumkite iki galo į dešinę.

* Pespėjame, kad išimtiniais atvejais jungiklio padėtis, nustatant sukimo kryptį gali skirtis nuo aprašytos. Atkreipkite dėmesį į grafinius ženklus, esančius ant jungiklio arba įrenginio korpuso.

 Sukimosi krypties jungiklis (5), nustatytas ties viduriu, apsaugo nuo atsitiktinio, elektrinio įrankio įsijungimo.

- Nustačius šia padėtimi gręžtuvas – suktuvus neįsijungia.
- Nustačius šia padėtimi keičiami grąžtai arba antgaliai.

• Prieš įjungiant reikia patikrinti ar sukimosi krypties jungiklis (5) nustatytas reikiama padėtimi.

 **Negalima keisti sukimosi krypties, kai gręžtuvo – suktuvo suklys sukasi.**

GREIČIO KEITIMAS

 Dėl greičio keitimo jungiklio (4) (pav. G) yra galimybė didinti sukimosi greitį.

I greitis: sukimosi greitis mažesnis, sukimo jėga didelė.

II greitis: sukimosi greitis didesnis, sukimo jėga mažesnė.

 Pavarų keitimo jungiklio padėtį rinkitės atsižvelgdami į numatytus atlikti darbus. Jeigu jungiklis nejuda, reikia tupyti pasukti sukli.

 **Gręžtuvui – suktuvui veikiant niekada nekeiskite greičio reguliavimo jungiklio padėties. Dėl to elektrinis įrankis gali sugesti.**

 **Ilgą laiką gręžiant mažais sukiais variklis gali perkaisti. Dirbti reikia su pertraukomis arba kas tam tikrą laiko tarpą leisti įrankiui veikti maksimaliais sukiais be apkrovos, apytikriai 3 min.**

TVIRTINIMAS

Gręžtuvas – suktuvus turi praktišką tvirtinimą (6), kuris skirtas įrankio prikabinimui, pvz., prie montuotojo diržo, dirbant aukštumoje.

APTARNAVIMAS IR PRIEŽIŪRA

Prieš pradėdami bet kokius su montavimu, reguliavimu, remontu arba aptarnavimu susijusius veiksmus, iš įrankio būtinai išimkite akumulatorių.

APTARNAVIMAS IR PRIEŽIŪRA

- Patariame, įrankį išvalykite po kiekvieno naudojimosi juo.
- Valymui nenaudokite vandens bei kitų skysčių.

• Gręžtuvą – suktuvą valykite sausu audiniu arba prapuskite suslėgto, žemo slėgio oro srautu.

• Nenaudokite jokių švaros priemonių bei tirpiklių, kadangi jie gali pažeisti detales, pagamintas iš dirbtinių medžiagų.

• Reguliariai valykite variklio korpuse esančias ventiliacijos angas, taip apsaugosite įrankį nuo perkaitimo.

• Įrankį visada laikykite sausoje, vaikams neprieinamoje vietoje.

• Įrankį laikykite tik su išimtu akumulatoriumi.

GREITO TVIRTINIMO GRIEBTUVO KEITIMAS

Greito tvirtinimo griebtuvas yra užsuktas ant gręžtuvo – suktuvo suklio sriegio ir papildomai pritvirtintas varžtu.

• Sukimo krypties jungiklį (5) nustatykite ties viduriu.

• Atverkite greito tvirtinimo griebtuvo (1) gnybtus ir atsukite tvirtinimo varžtą (kairysis sriegis) (pav. H).

• Į griebtuvą įstatykite šešiakampį raktą ir nestipriai suduokite per kitą rakto galą.

• Atsukite greito tvirtinimo griebtuvą.

• Greito tvirtinimo griebtuvas uždedamas atvirksčiu nuėmimui eiliškumu.

 Visų rūšių gedimai turi būti šalinami autorizuotose gamintojo remonto dirbtuvėse.

TECHNINIAI DUOMENYS

NOMINALŪS DUOMENYS

Akumulatorinis gręžtuvas - suktuvas 58G019		
Dydis		Vertė
Akumulatoriaus įtampa		18 V DC
Sukimosi greitis be apkrovos	greitis I	0-500 min ⁻¹
	greitis II	0-1700 min ⁻¹
Greito tvirtinimo griebtuvo skersmuo		2-13 mm
Sukimo momento reguliavimo ribos		1 – 16 + gręžimas
Maks. sukimo momentas („minkštas“ sukimas)		38 Nm
Maks. sukimo momentas („kietas“ sukimas)		58 Nm
Apsaugos klasė		III
Svoris		1,2 kg
Gamybos data		2018
58G019 reiškia įrankio tipą taip pat ir apibrėžimą		

Akumulatorius Graphite Energy+ sistemoms		
Dydis	Vertė	
Akumulatorius	58G001	58G004
Akumulatoriaus įtampa	18 V DC	18 V DC
Akumulatoriaus tipas	Li-Ion	Li-Ion
Akumulatoriaus talpa	2000 mAh	4000 mAh
Aplinkos temperatūros ribos	4°C – 40°C	4°C – 40°C
Įkrovimo laikas, naudojant įkroviklį 58G002	1 h	2 h
Svoris	0,400 kg	0,650 kg
Gamybos metai	2018	2018

Graphite Energy+ sistemos įkroviklis	
Dydis	Vertė
Įkroviklio tipas	58G002
Įtampa	230 V AC
Įkrovimo dažnis	50 Hz
Įkrovimo įtampa	22 V DC
Maks. įkrovimo įtampa	2300 mA
Aplinkos temperatūros ribos	4°C – 40°C
Akumulatoriaus įkrovimo laikas 58G001	1 h
Akumulatoriaus įkrovimo laikas 58G004	2 h
Apsaugos klasė	II
Svoris	0,300 kg
Gamybos metai	2018

GARSO IR VIBRACIJOS DUOMENYS

Garso slėgio lygis	$L_{p_A} = 77,5 \text{ dB(A) K} = 3 \text{ dB(A)}$
Garso galios lygis	$L_{w_A} = 88,5 \text{ dB(A) K} = 3 \text{ dB(A)}$
Vibracijos pagreičio vertė	$a_{h_A} = 2,04 \text{ m/s}^2 \text{ K} = 1,5 \text{ m/s}^2$



Informacija apie triukšmą ir vibraciją

Įrankio skleidžiamo triukšmo lygis apibūdinamas sekančiais: L_{p_A} skleidžiamo garso slėgio lygis ir garso galios lygis L_{w_A} (kur K reiškia matavimo paklaidą). Prietaiso skleidžiama vibracija yra apibūdinama pagal vibracijos pagreičio a_h vertę (kur K yra matavimo paklaidą).

Šioje instrukcijoje garso slėgio L_p lygis bei garso galios lygis L_w ir vibracijos pagreičio a_h vertė buvo išmatuoti pagal normas EN 60745-1. Nurodytas vibracijos lygis a_h gali būti naudojamas įrankių palyginimui taip pat pirminiam vibracijos įvertinimui.

Nurodytas vibracijos lygis yra pakankamai tikslus, kai šis įrankis naudojamas pagal paskirtį. Jeigu elektrinis įrankis bus naudojamas kitiems tikslams arba su kitokiais nei nurodyta darbiniais priedais taip pat nebus tinkamai prižiūrimas, vibracijos lygis gali pasikeisti. Dėl minėtų priežasčių, vibracijos lygis, viso darbo metu gali būti didesnis nei nurodytas.

Norint tiksliai įvertinti vibracijos poveikį, reikia atsižvelgti į momentus, kai įrankis išjungtas arba kai jis yra įjungtas, bet nenaudojamas darbui (veikia be apkrovos). Tokiu būdu, bendra nurodyta vertė gali būti daug mažesnė.

Siekiant apsaugoti vartotoją nuo vibracijos poveikio pasekmių, būtina imtis papildomų saugos priemonių, pvz., prižiūrėti įrankį ir darbinis priedus, užtikrinti tinkamą rankų temperatūrą, teisingai organizuoti darbą.

APLINKOS APSAUGA



Elektrinių gaminių negalima išmesti kartu su buitine atliekomis, juos reikia atiduoti į atitinkamą atliekų perdirbimo įmonę. Informacijos apie atliekų perdirbimą kreiptis į pardavėją arba vietos valdžios institucijas. Susidėvėję elektriniai ir elektroniniai prietaisai turi gamtinei kenksmingų medžiagų. Antriniam perdirbimui neatiduoti prietaisai kelia pavojų aplinkai ir žmonių sveikatai.



Li-Ion

Akumuliatorių / baterijų negalima mesti kartu su kitomis buitinėmis atliekomis taip pat negalima mesti į ugnį arba vandenį. Sugedusius arba išsiekvojusius akumulatorius reikia atiduoti perdirbimui, pagal direktyvos nuostatus, dėl akumuliatorių ir baterijų utilizavimo.

* Pasilikame teisę daryti pakeitimus.

„Grupa Topex Spółka z ograniczoną odpowiedzialnością“ Spółka komandytowa“ (toliau: „Grupa Topex“), kurios buveinė yra Varšuvoje, ul. Pograniczna 2/4 informuoja, kad visos šios instrukcijos (toliau: „instrukcija“) autorinės teisės, tai yra šioje instrukcijoje esantis tekstas, nuotraukos, schemos, paveikslai bei jų išdėstymas priklauso tik Grupa Topex ir yra saugomos pagal 1994 metais, vasario 4 dieną, dėl autorių ir gretutinių teisių apsaugos, priimtą įstatymą (t.y., nuo 2006 metų įsigaliojęs įstatymas Nr. 90, vėliau 631 su įstatymo pakeitimais). Neturint raštiško Grupa Topex sutikimo kopijuoti, perduoti, skelbti spaudoje, keisti panaudojant komerciniams tikslams visą ar atskiras instrukcijos dalis yra griežtai draudžiama bei griežta civilinė ar baudžiamoji atsakomybė.



INSTRUKCIJŲ TULKOJUMS NO ORIGINALVALODAS

AKUMULATORA URBJMAŠINA-SKRŪVGRIEZIS 58G019

PIEŽIMĖ: PIRMS ELEKTROINSTRUMENTA LIETOŠANAS UZSĄKŠANAS NEPECIEŠAMS UZMANIGI IZLAŠIT ŠO INSTRUKCIJU UN SAGLABĀT TO.

ĪPAŠI DROŠĪBAS NOTEIKUMI

DETALIZĒTI NOTEIKUMI DROŠĀM DARBAM AR URBJMAŠĪNU-SKRŪVGRIEZI

- Uzlikt dzirdes aizsargus un aizsargbrilles darba laikā ar urbjašinu-skrūvgriezi. Troksnis var sekmēt dzirdes zudumu. *Metāla skaidas un citas lidojošas daļiņas var radīt pastāvīgu acu bojājumu.*
- Veicot darbus, kuru laikā darbinstrumenti var saskarties ar aplēptiem barošanas vadiem, ierīce ir jātur aiz roktura izolētām virsmām. *Saskarsmē ar barošanas vadu elektriskā strāva var tikt novadīta uz ierīces metāliskām daļām, kas var radīt elektrotriecienu.*

PAPILDU DROŠĪBAS NORĀDĪJUMI DROŠĀM DARBAM AR URBJMAŠĪNU-SKRŪVGRIEZI

- Jāizmanto tikai ieteicamie akumulatori un lādētāji. Nedrīkst izmantot akumulatorus un lādētājus citiem mērķiem.
- Nedrīkst mainīt griezes virzienu ierīces darbvirpsts darbības laikā. Pretējā gadījumā urbjašina-skrūvgriezis var tikt bojāts.
- Urbjašinas-skrūvgrieža tīrīšanai ir jāizmanto mikstais, sausais auduma gabals. Aizliegts lietot tīrīšanas līdzekļus vai spirtu.
- Nedrīkst remontēt bojātu ierīci. Remontdarbu veikšana ir atļauta tikai ražotājam vai autorizētam servisa centram.

PAREIZA AKUMULATORU APKALPOŠANA UN EKSPLUATĀCIJA

- Akumulatora lādēšanas procesam jānotiek zem lietotāja uzraudzības.
- Jāizvairās no akumulatora lādēšanas temperatūrā, kas ir zemāka par 0°C.
- Akumulatori ir jālādē tikai ar ražotāja ieteikto lādētāju. *Izmantojot lādētāju, kas paredzēts citu akumulatora tipu lādēšanai, var rasties ugunsgrēka risks.*
- Kad akumulators netiek izmantots, tas ir jāuzglabā drošā attālumā no tādām metāla elementiem kā papīra skavas, monētas, atslēgas, naglas, skrūves un citiem metāla elementiem, kas var radīt īssavienojumu starp akumulatora skavām. *Akumulatora skavu īssavienojums var radīt apdegumus vai ugunsgrēku.*
- Akumulatora bojājuma un/vai neatbilstošas izmantošanas gadījumā var izdalīties gāzes. Jāizvēdina telpa, vāguma gadījumā jāsasūta ar ārstu. Gāzes var kaitēt elpošanas ceļiem.
- Ekstremālos apstākļos no akumulatora var izteciēt šķidrums. Tas var radīt kairinājumu vai apdegumu. *Ja tiks konstatēta noplūde, jārikojas atbilstoši zemāk norādītam:*
 - uzmanīgi noslaucīt šķidrumu ar auduma gabalu. Izvairīties no kontakta ar ādu vai acīm;
 - ja šķidrums saskarsies ar ādu, atbilstoša ķermeņa daļa nekavējoties jānoskalo ar lielu tirā ūdens daudzumu, iespēju robežās neitralizējot šķidrumu ar vieglu skābi, piem., citronu sulu vai etiķi;

- ja šķidrums nokļūst acīs, nekavējoties veikt acu skalošanu ar lielu tirā ūdens daudzumu vismaz 10 minūtes un vērsties pie ārsta.

- Nedrīkst lietot akumulatoru, kas ir bojāts vai pārveidots. *Bojāti vai modificēti akumulatori var darboties neparedzēti, izraisot ugunsgrēku, sprādzieni vai radot ievainojumus.*
- Nedrīkst pakļaut akumulatoru mitruma vai ūdens iedarbībai.
- Akumulators vienmēr jātur drošā attālumā no siltumavota. Nedrīkst ilgstoši atstāt akumulatoru vidē, kur ir augsta temperatūra (piem., saulē, sildītāju tuvumā vai arī tur, kur gaisa temperatūra ir augstāka par 50°C).
- Nedrīkst pakļaut akumulatoru uguns vai pārmērīgas temperatūras iedarbībai. *Pakļaujot akumulatoru uguns vai temperatūras iedarbībai virs 130°C, var rasties sprādzieni.*

UZMANĪBU! Temperatūra 130°C var būt noteikta kā 265°F.

- Jāievēro visi lādēšanas instrukcijas nosacījumi, nedrīkst lādēt akumulatoru temperatūrā, kas pārsniedz lietošanas instrukcijas nominālo parametru tabulā norādīto temperatūras diapazonu. *Neatbilstoša lādēšana vai lādēšana temperatūrā, kas pārsniedz noteiktu robežu, var bojāt akumulatoru un palielināt ugunsgrēka risku.*

AKUMULATORU REMONTS

- Nedrīkst remontēt bojātus akumulatorus. *Remontdarbus drīkst veikt tikai ražotājs vai autorizētais servisa centrs.*
- Nogādāt nolietotu akumulatoru punktā, kas nodarbojas ar šāda tipa bistamu atkritumu utilizāciju.

DROŠĪBAS NORĀDĪJUMI DARBAM AR LĀDĒTĀJU

- Nedrīkst pakļaut lādētāju mitruma vai ūdens iedarbībai. *Ūdenim nokļūstot lādētājā, palielinās ievainojumu gūšanas risks. Lādētāju drīkst izmantot tikai sausās iekšējās telpās.*
- Pirms sākt veikt jebkādas lādētāja apkopes vai tīrīšanas darbus, atslēgt lādētāju no elektrotīkla barošanas.
- Neizmanto lādētāju, kas novietots uz viegli uzliesmojošās virsmas (piem., papīrs, audumi) vai viegli uzliesmojošu vielu tuvumā. *Pieaugot lādētāja temperatūrai lādēšanas laikā, rodas ugunsgrēka risks.*
- Pirms lietošanas katru reizi pārbaudīt lādētāja, barošanas vada un kontaktdakšas stāvokli – nelietot lādētāju bojājumu konstatēšanas gadījumā. *Nemēģināt izjaukt lādētāju. Jebkāda veida remontdarbus var veikt autorizētais servisa centrs. Neatbilstoši veikta lādētāja montāža var izraisīt elektriskās strāvas triecienu vai ugunsgrēku.*
- Bez atbildīgās personas uzraudzības lādētāju nedrīkst apkalpot bērni un personas ar ierobežotām fiziskām, sensorām vai psihiskām spējām, kā arī citas personas, kurām pieredze vai zināšanas nav pietiekamas, lai apkalpotu lādētāju, ievērojot visus drošības nosacījumus. Pretējā gadījumā pastāv risks, ka ierīce tiks neatbilstoši apkalpota, rezultātā radot ievainojumus.
- Kad lādētājs netiek izmantots, tas ir jāatslēdz no elektrotīkla.
- Jāievēro visi lādēšanas instrukcijas nosacījumi, nedrīkst lādēt akumulatoru temperatūrā, kas pārsniedz lietošanas instrukcijas nominālo parametru tabulā norādīto temperatūras diapazonu. *Neatbilstoša lādēšana vai lādēšana temperatūrā, kas pārsniedz noteiktu robežu, var bojāt akumulatoru un palielināt ugunsgrēka risku.*

LĀDĒTĀJA REMONTS

- Nedrīkst remontēt bojātu lādētāju. *Remontdarbus drīkst veikt tikai ražotājs vai autorizētais servisa centrs.*
- Nogādāt nolietotu lādētāju punktā, kas nodarbojas ar šāda tipa atkritumu utilizāciju.

UZMANĪBU! Ierīce ir paredzēta izmantošanai iekšējās telpās.

Neskatoties uz drošu ierices konstrukciju, kā arī drošības līdzekļu izmantošanu, vienmēr pastāv neliels risks gūt ievainojumus darba laikā.

Li-ion akumulatori var izcēst, aizdegties vai uzsprāgt, ja tiks uzsilīti līdz augstai temperatūrai vai ja notiks īssavienojums. Nedrīkst uzglabāt akumulatorus automašīnā karstās un saulainās dienās. Nedrīkst atvērt akumulatoru. Li-ion akumulatori satur elektroniskus aizsargelementus, kas bojājumā gadījumā var radīt akumulatora aizdegšanos vai uzsprāgšanu.

Izmantoto piktogrammu skaidrojums

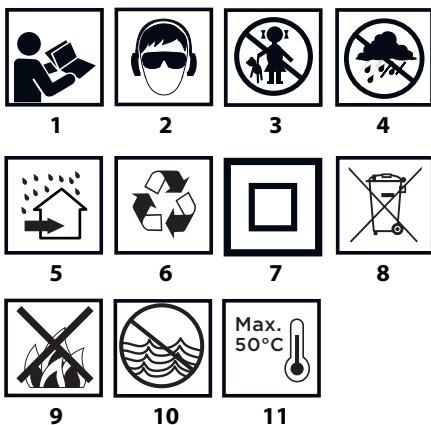

1. Izlasīt lietošanas instrukciju, ievērot tajā ietvertus brīdinājumus un drošības noteikumus
2. Lietot aizsargbrilles un dzirdes aizsargus
3. Nepieļaut bērnu pie ierīces
4. Sargāt no lietus
5. Izmantot iekšējās, sargāt no ūdens un mitruma
6. Otrreizēja izejvielu pārstrāde
7. Otrā aizsardzības klase
8. Atkritumu dalītā vākšana
9. Nemest ugunī
10. Rada riskus ūdens videi
11. Nepieļaut uzsilšanu virs 50°C

UZBŪVE UN PIELIETOJUMS

Urbjmašīna-skrūvgriezis ir elektroinstrument, kas tiek barots no akumulatora. Piedziņu veido līdzstrāvas besuku dzinējs ar planetāro pārnesumu. Urbjmašīna-skrūvgriezis ir paredzēts skrūvju ieskrūvēšanai un izskrūvēšanai, kā arī caurumu urbšanai šādos materiālos: koksne, metāls, plastmasa un keramika. Bezvadu elektroinstrumenti ar akumulatora piedziņu ir īpaši noderīgi telpu apdares u.tml. darbos.



Nedrīkst izmantot elektroinstrumentu neatbilstoši mērķim, kuram tas ir paredzēts.

GRAFISKĀS DAĻAS APRAKSTS

Zemāk minētā numerācija attiecas uz tiem ierīces elementiem, kas ir minēti dotās instrukcijas grafiskajā daļā.

1. Ātrdarbības patrona
2. Ātrdarbības patronas gredzens
3. Griezies momenta regulēšanas gredzens
4. Pārnesumu pārslēdzējs
5. Griezies virzienu pārslēdzējs
6. Āķis

7. Akumulators
8. Akumulatora stiprinājuma poga
9. Slēdzis
10. Apgaismojums
11. LED diodes
12. Lādētājs
13. Akumulatora uzlādes stāvokļa indikācijas poga
14. Akumulatora uzlādes stāvokļa indikācija (LED diodes)

* Attēls un izstrādājums var nedaudz atšķirties..

SIMBOLU APRAKSTS

- PIEZĪME
- BRĪDINĀJUMS
- MONTĀŽA/IESTĀTĪJUMI
- INFORMĀCIJA

SAGATAVOŠANĀS DARBAM

AKUMULATORA IZŅEMŠANA/IELIKŠANA

- Uzlikt griezes virzienu pārslēdzēju (5) vidējā stāvoklī.
- Nospiegt akumulatora stiprinājuma pogu (8) un izņemt akumulatoru (7) (A att.).
- Ielikt uzlādētu akumulatoru (7) roktura turētājā, līdz tiks sadzirdēts akumulatora stiprinājuma pogas (8) klikšķis.

AKUMULATORA UZLĀDE

- Ierīce tiek piegādāta ar daļēji uzlādētu akumulatoru. Akumulatora uzlāde ir jāveic gaisa temperatūrā no 4°C līdz 40°C. Jauns akumulators vai tāds, kas ilgstoši netika izmantots, sasniegs pilnu barošanas spēju aptuveni pēc 3-5 uzlādēšanas un izlādēšanas cikliem.
- Izņemt akumulatoru (7) no ierīces (A att.).
- Ieslēgt lādētāju tīkla ligzdā (230 V AC).
- Ielikt akumulatoru (7) lādētājā (12) (B att.). Pārbaudīt, vai akumulators ir pareizi ielikts (ievietots līdz galam).

- Pēc lādētāja ieslēgšanas barošanas tīklā (230 V AC), lādētājam sāks degt zaļā diode (11), kas signalizē par sprieguma pieslēgšanu.

Ievietojot akumulatoru (7) lādētājā (12), lādētājam sāks degt sarkanā diode (11), kas norāda uz akumulatora lādēšanas procesu.

Aprakstu par vienlaicīgi mirgojošo akumulatora uzlādes stāvokļa indikācijas zaļo diodu (14) degšanu skat. zemāk.

- Mirgo visas diodes** – signalizē par akumulatora izlādi un nepieciešamību to uzlādēt.
- Mirgo 2 diodes** – signalizē par daļēju izlādi.
- Mirgo 1 diode** – signalizē par akumulatora augstu uzlādes līmeni.

- Pēc akumulatora uzlādes degs lādētāja zaļā diode (11), bet visas akumulatora uzlādes stāvokļa indikācijas diodes (14) degs nepārtraukti. Pēc neilga laika (apt. 15 sek.) šīs diodes (14) nodzīsīs.

- Nedrīkst lādēt akumulatoru ilgāk par 8 stundām.** Pārsniedzot šo laiku, var tikt bojāti akumulatora elementi. Lādētājs neizslēgsies pēc pilnas akumulatora uzlādes. Lādētāja zaļā diode turpinās degt. Akumulatora uzlādes stāvokļa indikācijas diodes nodzīsīs pēc kāda laika. Atslēgt barošanu pirms akumulatora izņemšanas no lādētāja ligzdās. Izvairīties no secīgām īsām uzlādēm. Nav jāuzlādē akumulatori pēc ierīces

īsā izmantošanas laika. Ievērojams laika samazinājums starp uzlādes reizēm norāda uz to, ka akumulators ir izlietots un tas ir jānomaina.

- Uzlādes laikā akumulators stipri uzkarst. Neveikt darbu uzreiz pēc lādēšanas – uzgaidīt, kamēr akumulators sasniegs istabas temperatūru. Tas pasargās no akumulatora bojājumiem.

INDIKĀCIJA PAR AKUMULATORA UZLĀDES STĀVOKLI

- Akumulators ir aprīkots ar akumulatora uzlādes stāvokļa indikāciju (3 LED diodes) (14). Lai pārbaudītu akumulatora uzlādes stāvokli, jānospiež akumulatora uzlādes stāvokļa indikācijas poga (13) (C att.). Visu LED diodu degšana nozīmē akumulatora augstu uzlādes līmeni. 2 LED diodu degšana nozīmē daļēju izlādi. Tikai 1 LED diodes degšana nozīmē akumulatora izlādi un nepieciešamību to uzlādēt.

DARBVĀRPSTAS BREMZES

- Urbjmašīnai-skrūvgriežim ir elektroniskās bremzes, kas nekavējoties aptur darbvārpstu, kad tiek samazināts spiediens uz slēdža (9) pogu. Bremzes nodrošina ieskrūvēšanas un urbšanas precizitāti, nepieļaujot darbvārpstas brīvo griešanos pēc izslēgšanas.

DARBS/ IESTĀTĪJUMI

IESLĒGŠANA / IZSLĒGŠANA

- Ieslēgšana** – nospiegt slēdža (9) pogu.
- Izslēgšana** – samazināt spiedienu uz slēdža (9) pogu. Katru reizi nospiežot slēdža (9) pogu, sākt degt LED diode (10), kas apgaismo darba vietu.

GRIEZES ĀTRUMA REGULĒŠANA

- Skrūvēšanas vai urbšanas ātrumu var regulēt darba laikā, samazinot vai palielinot spiedienu uz slēdža (9) pogu. Ātruma regulēšana nodrošina lēnu darba uzsākšanu, kas atveres urbšanas laikā ģipsi vai flīzēs aizsargā no urbja slidēšanas, savukārt ieskrūvēšanas un izskrūvēšanas laikā palīdz kontrolēt darbu.

PĀRSLODZES SAJŪGS

- Griezies momenta regulēšanas gredzens (3) iestatījums izvēlētajā pozīcijā nodrošina pastāvīgu sajūga izvietojumu noteiktajā griezes momenta lielumā. Sasniedzot uzstādīto griezes momentu, notiek automātiskā pārslodzes sajūga atslēgšana. Tas pasargā no pārāk dziļās skrūves ieskrūvēšanas vai no urbjmašīnas-skrūvgrieža bojājumiem.

GRIEZES MOMENTA REGULĀCIJA

- Dažādām skrūvēm un materiāliem nepieciešams izmantot dažāda lieluma griezes momentus.
- Jo lielāks ir griezes moments, jo lielāks ir skaitlis, kas atbilst dotam stāvoklim (D att.).
- Uzlikt griezes momenta regulēšanas gredzenu (3) nepieciešamajā griezes momenta lielumā.
- Darbs vienmēr jāskatās ar mazāku griezes momenta lielumu.
- Griezies moments ir jāpalielina pakāpeniski, kamēr tiks sasniegts vēlamais rezultāts.
- Izskrūvējot skrūves, jāizvēlas lielāks griezes momenta vērtības.
- Urbšanai ir jāizvēlas iestatījumi, kas apzīmēti ar urbja simbolu. Šajā iestatījumā tiek iegūta vislielākā griezes momenta vērtība.
- Spēja izvēlēties atbilstošu griezes momenta lielumu rodas līdz ar praksi.

- Uzstādot griezes momenta regulēšanas gredzenu urbšanas pozīcijā, pārslodzes sajūgs tiek deaktivizēts.**

DARBINSTRUMENTU MONTĀŽA

- Uzlikt griezes virzienu pārslēdzēju (5) vidusstāvoklī.
- Griežot ātrdarbības patronas gredzenu (2) pretēji

pulksteņrādītāja virzienam (skat. apzīmējums uz gredzena), tiek iegūts nepieciešamais žokļu atvērums, kas ļauj ielikt vajadzīgo skrūvēšanas uzgali vai urbi (E att.).

- Lai nostiprinātu darbinstrumentu, pagrieziet ātrdarbības patronas gredzenu (2) pulksteņrādītāja virzienā un stingri aizgrieziet.



Darbinstrumenta demontāžai notiek tā montāžai pretējā secībā.



Piestiprinot urbi vai uzgali ātrdarbības patronā, jāpievērš uzmanība darbinstrumenta atbilstošam izvietojumam. Izmantojot isus skrūvēšanas uzgali, jālieto papildu magnētiskais satvērējs kā pagarinātājs.

KREISAIS/LABAIS GRIEZIES VIRZIENS

Pateicoties griezes virzienu pārslēdzējam (5), tiek mainīts darbvārpstas griezes virziens (F att.).

Griešanās pa labi – novietot griezes virzienu pārslēdzēju (5) kreisajā malējā stāvoklī.

Griešanās pa kreisi – novietot griezes virzienu pārslēdzēju (5) labajā malējā stāvoklī.

* Brīdinājums: Dažos gadījumos pārslēdzēja stāvoklis attiecībā pret griezes virzienu var atšķirties no iepriekš aprakstītā. Nepieciešams pievērst uzmanību simboliem, kas atrodas uz pārslēdzēja vai ierīces korpusa.



Griezies virzienu pārslēdzēja (5) vidusstāvoklī ir drošais stāvoklis, kas aizsargā pret gadījuma elektroierīces ieslēgšanos.

- Šajā stāvoklī nevar iedarbināt urbjmašīnu-skrūvgriezi.
- Šajā stāvoklī tiek mainīti urbjvi vai uzgali.
- Pirms ieslēgšanas nepieciešams pārbaudīt, vai griezes virzienu pārslēdzējs (5) atrodas atbilstošā pozīcijā.



Nedrīkst mainīt griezes virzienu urbjmašīnas-skrūvgrieža darbvārpstas griešanās laikā.

PĀRŅĒSUMA MAIŅĀ

Pārnesuma pārslēdzējs (4) (G att.) nodrošina griezes ātruma palielināšanu.

I pārnesums: apgriezīgu skaits ir mazāks, tāpēc griezes momenta spēks ir lielāks.

II pārnesums: apgriezīgu skaits ir lielāks, tāpēc griezes momenta spēks ir mazāks.

Atkarībā no veiktajiem darbiem pārnesuma pārslēdzējs ir jāuzliet atbilstošā stāvoklī. Ja pārslēdzēju nevar pārlīkt, nepieciešams nedaudz pagrieziet darbvārpstu.



Aizliegts pārlīkt pārnesuma pārslēdzēju tad, kad urbjmašīna-skrūvgriezis strādā. Tas var izraisīt elektroierīces bojājumu.



Ilglaicīgā urbšana zemajā darbvārpstas griezes ātrumā var pārkarsēt dzinēju. Tādējādi periodiski ir jātaisa pārtraukumi darbā vai jāpauz, lai ierīce strādā maksimālos apgriezienos bez slodzes apmēram 3 minūtes.

ĀĶIS

Urbjmašīnai-skrūvgriežim ir praktisks āķis (6), kas kalpo ierīces pakarināšanai, piemēram, uz montiera siksnas strādājot augstumā.

APKALPOŠANA UN APKOPE

Pirms veikt jebkādas darbības, kas ir saistītas ar instalēšanu, regulēšanu, remontu vai apkalpošanu, izņemt akumulatoru no ierīces.

APKOPE UN UZGLABĀŠANA

- Ieteicams tīrīt ierīci katru reizi pēc lietošanas.
- Tīrīšanai nedrīkst izmantot ūdeni vai jebkādu citus šķidrumus.
- Ierīce jāatrod sausu auduma gabalu vai jāizpūš ar zema spiediena saspiesto gaisu.

- Neizmantot tīrīšanas līdzekļus vai šķīdinātājus, jo tie var sabojāt plastmasas detaļas.
- Regulāri jātīra ventilācijas spraugas dzinēja korpusā, lai nepieļautu ierices pārkaršanu.
- Ierīce vienmēr jāuzglabā sausā, bērniem nepieejamā vietā.
- Ierīce jāuzglabā ar izņemtu akumulatoru.

ĀTRDARBĪBAS PATRONAS NOMAĪŅA



Ātrdarbības patrona ir pieskrūvēta pie urbjmašīnas-skrūvgrieža darbvrpstatas un papildus nofiksēta ar nostiprinātājskrūvi.

- Novietot griezes virziena pārslēdzēju (5) vidusstāvoklī.
- Atvērt ātrdarbības patronas (1) žokļus un izskrūvēt nostiprinātājskrūvi (kreisā vītne) (H att.).
- Ielikt sešstūra atslēgu ātrdarbības patronā un viegli uzstīt sešstūra atslēgas otram galam.
- Atskrūvēt ātrdarbības patronu.
- Ātrdarbības patronas montāža notiek tās demontāžai pretējā secībā.



Jebkāda veida defekti ir jānovērš ražotāja autorizētos servisa centros.

TEHNISKIE PARAMETRI

NOMINĀLO PARAMETRU TABULA

Akumulatora urbjmašīna-skrūvgriezis 58G018		
Parametrs	Vērtība	
Akumulatora spriegums	18 V DC	
Griezes ātruma diapazons tukšgaitā	I pārnese	0-500 min ⁻¹
	II pārnese	0-1700 min ⁻¹
Ātrdarbības patronas diapazons	2-13 mm	
Griezes momenta regulēšanas diapazons	1 – 16 + urbsšana	
Maks. griezes moments (miksta skrūvēšana)	38 Nm	
Maks. griezes moments (cieta skrūvēšana)	58 Nm	
Elektroaizsardzības klase	III	
Masa	1,2 kg	
Ražošanas gads	2018	
58G019 nozīmē gan tipu, gan ierīces apzīmējumu		



Informācija par troksni un vibrāciju

Ierīces emitētā trokšņa līmenis ir aprakstīts caur emitētā akustiskā spiediena līmeni L_{pA} un akustiskās jaudas līmeni L_{WA} (kur K ir mērījuma neprecizitāte). Ierīces emitētās vibrācijas ir aprakstītas caur vērtību a_{hv} , kas mēra vibrāciju paātrinājumu, (kur K ir mērījuma neprecizitāte).

Šajā instrukcijā norādītais emitētā akustiskā spiediena līmenis L_{pA} , akustiskās jaudas līmenis L_{WA} , kā arī vērtība a_{hv} , kas mēra vibrāciju paātrinājumu, ir mērīta saskaņā ar standartu EN 60745-1. Norādītā vērtība a_h , kas mēra vibrāciju paātrinājumu, var tikt izmantota ierīču salīdzināšanai un vibrācijas ekspozīcijas sākotnējam novērtējumam.

Dotais vibrāciju līmenis ir reprezentatīvais lielums attiecībā pret elektroierīces pamatizmantotās mērķiem. Ja ierīce tiks izmantota citiem mērķiem vai ar citiem darbinstrumentiem, vibrāciju līmenis var mainīties. Augstāku vibrācijas līmeni ietekmēs nepietiekama vai pārāk reta ierīces kopšana. Iepriekš minētā iemesli var palielināt vibrācijas ekspozīciju visā darba periodā.

Lai precīzi novērtētu vibrācijas ekspozīciju, jāņem vērā periodi, kad elektroierīce ir izslēgta vai ir ieslēgta, bet netiek izmantota darbam. Detalizēti novērtējot visus faktoros, kopējā vibrācijas ekspozīcija var kļūt ievērojami mazāka.

Lai pasargātu lietotāju no vibrācijas sekām, jānodrošina tādi papildu drošības pasākumi kā elektroierīces un darbinstrumentu apkope, atbilstoša roku temperatūra un atbilstoša darba organizācija.

VIDES AIZSARDZĪBA



Elektroinstrumentus nedrīkst iznest kopā ar sadzīves atkritumiem. Tie ir jānodod utilizācijai attiecīgajiem uzņēmumiem. Informāciju par utilizāciju var sniegt produkta pārdevējs vai utilizējamā varas orgāni. Noliektās elektriskās un elektroniskās ierīces satur videi kaitīgas vielas. Ierīce, kura netika pakļauta atreizējai izņemšanai, rada potenciālu draudus videi un cilvēku veselībai.



Li-Ion

Akumulatorus/ baterijas nedrīkst iznest kopā ar sadzīves atkritumiem, mest uguni vai ūdeni. Bojāti vai nolietoti akumulatori ir jānodod pareizajai atreizējai pārstrādei saskaņā ar spēkā esošu direktīvu par akumulatoru un bateriju utilizāciju.

* Ir tiesības veikt izmaiņas.

„Grupa Topex Spółka z ograniczoną odpowiedzialnością” Spółka komandytowa (turpmāk „Grupa Topex”) ar galveno ofisu Varšavā, ul. Pograniczna 2/4, informē, ka visa veida autortiesības attiecībā uz dotās instrukcijas (turpmāk „Instrukcija”) saturu, tai skaitā uz tās tekstiem, samazinātām fotogrāfijām, shēmām, zīmējumiem, kā arī attiecībā uz tās kompozīciju, pieder tikai Grupai Topex, kuras ir aizsargātas ar likumu saskaņā ar 1994. gada 4. februāra „Likumu par autortiesībām un blakustiesībām” (Likumu Vēstnesis 2006 nr. 90, 631. poz. ar turpm. izm.). Visas Instrukcijas kopumā vai tās noteikto daļu kopēšana, apstrāde, publicēšana vai modificēšana komercmērķiem bez Grupa Topex rakstiskās atļaujas ir stingri aizliegta, pretējā gadījumā pārkāpjēs var tikt saukts pie kriminālas vai administratīvās atbildības.



ALGUPĀRASE KASUTUSJUHENDI TÖLGE AKUTRELL-KRUVIKEERAJA 58G019

TÄHELEPANU ENNE ELEKTRITÖÖRIISTAGA TÖÖTAMA ASUMIST LUGEGE HOOLIKALT LÄBI KÄESOLEV JUHEND JA HOIDKE SEE ALLES HILISEMAKS KASUTAMISEKS.

ERIOHUTUSJUHISED

ERIOHUTUSJUHISED OHUTUKS TÖÖKS AKUTRELL-KRUVI-KEERAJAGA

• **Kandke akutrell-kruvikeerajaga tötötamise ajal kõrvaklappe ja kaitseprille.** Liiga tugev müratase võib viia kuulmise kaotamiseni. Metallilaastud ja muud lendavad osakesed võivad silmi jäädavalt kahjustada.

• **Töõde juures, mille puhul töötavik võib sattuda varjatud elektrijuhtmetele, hoidke seadet käepidemete isoleeritud pindadest.** Kokkupuutel toitevõrgu juhtmega võib pinge kanduda üle seadme metallosadele, mis omakorda võib põhjustada elektrilööki.

LISAJUHISED OHUTUKS TÖÖKS AKUTRELL-KRUVIKEERA-JAGA

• Kasutage ainult tootja soovitatud akut ja laadijat. Keelatud on akus ja laadijate kasutamine muul otstarbel.

• Keelatud on muuta seadme spindli pöörlemisruudu seadme töötamise ajal. See võib akutrell-kruvikeerajat kahjustada.

• Kasutage seadme puhastamiseks puhast pehmet kangast. Keelatud on mistahes puhastusvahendi või alkoholi kasutamine.

• Kahjustatud seadet ei tohi ise remontida. Seadet tohib remontida vaid tootja või kvalifitseeritud hooldustöökoda.

AKUDE ÖIGE KASUTAMINE JA HOOLDAMINE

• Aku laadimise protsess peab toimuma kasutaja kontrolli all.

• Vältige aku laadimist temperatuuril alla 0 °C.

• **Kasutage ainult seadme tootja soovitatud akulaadijaid.** Teist tüüpi akude laadimiseks mõeldud laadijate kasutamisel võib tekkida tulekahjuoht.

• **Ajal, kui akut ei kasutata, tuleb seda hoida eemal metallesemestest, nagu kirjaklambrid, mündid, võtmed, naelad, kruvid ja muud väikesed metallidetailid, mis võiksid aku klemmid lühisesse ajada.** Aku klemmide lühühendus võib põhjustada põletuse või tulekahju.

• **Vigastuste või vale kasutamise korral võib akut eralduda gaase. Tuulutage ruum ja kaebuste korral pidage nõu arstiga.** Gaasid võivad kahjustada hingamisteid.

• **Ekstreemsetes tingimustes võib akut vedelik välja voolata. Akust väljavoolanud akuvedelik võib põhjustada nahaärritust ja põletusi.** Kui ilmneb vedeliku leke akut, toimige järgnevalt:

- Pühkige vedelik ettevaatlikult riietükiga ära. Vältige vedeliku sattumist nahale või silma.

- Kui vedelik siiski sattub nahale, loputage see koht viivitamatult rohke puhta voolava veega ning neutraliseerige vedelikujäägid mõne nõrga happega, nagu sidrunimahla või äädikas.

- Kui vedelik sattub silma, loputage silma vähemalt 10 minuti jooksul rohke puhta voolava veega ning pöörduge arsti poole.

• **Ärge kasutage akut, mis on kahjustatud või deformeerunud.** Kahjustatud või deformeerunud akud võivad toimida ettearvamatul viisil, põhjustada tulekahju, plahvatust või kehavigastusi.

- **Vältige aku kokkupuudet niiskuse või veega.**
- Hoidke akut eemal soojusallikatest. Ärge jätke akut pikemaks ajaks kõrge temperatuuriga keskkonda (päikese kätte, küttekollete läheduses või mistahes ruumi, kus temperatuur ületab 50 °C).
- **Ärge hoidke akut ega tööriista tulele liiga lähedal ega liiga kõrge temperatuuri käes. Tulele liiga lähedal sattunud või kõrgema kui 130°C juures olev aku võib plahvatada.**

TÄHELEPANU! Temperatuur 130 °C võib olla märgitud kui 265 °F.

- **Järgige kõiki aku laadimise juhiseid. Ärge laadige akut temperatuuril, mis jääb väljapoole kasutusjuhendi nominaaltabelis esitatud temperatuurivahemikku. Aku nõuetele mittevastav laadimine või laadimine väljaspool määratletud temperatuurivahemikku võib kahjustada akut ja tekitada tuleohtu.**

AKUDE REMONTIMINE:

- **Kahjustatud akusid ei tohi ise remontida. Akut tohib remontida vaid tootja või kvalifitseeritud hooldustöökoda.**
- **Kasutatud aku või patareid viige kogumispunkti, mis tegeleb seda tüüpi ohtlike jäätmete käitlemisega.**

AKULAADIJAGA SEOTUD OHUTUSJUHISEID

- **Vältige laadija kokkupuudet niiskuse või veega. Laadijasse sattunud vesi suurendab elektrilöögi ohtu. Laadijat võib kasutada ainult kuivades siseruumides.**
- Enne mistahes hooldustööd või puhastamist lülitage laadija vooluvõrgust välja.
- **Ärge kasutage laadijat, mis on asetatud tuleohtlikele alusele (paber, tekstiil) või asub tuleohtlike ainete läheduses. Laadija kuumeneb laadimise ajal ja võib põhjustada tulekahjuohtu.**
- **Enne kasutamist kontrollige alati laadija, toitejuhtme ja pistiku seisundit. Kahjustuste ilmnemisel ärge laadijat kasutage. Ärge üritage laadijat ise lahti võtta. Usaldage kõik parandustööd volitatud hooldusfirmale. Laadija mittenõuetekohane lahtivõtmine ja kokkupanemine võib põhjustada elektrilöögi või tulekahju ohtu.**
- Laadijat ei tohi ilma vastutava isiku järelevalveta kasutada lapsed, piiratud füüsiliste, sensoorseste või vaimsete võimetega inimesed ega isikud, kellel ei ole vajalikke kogemusi või teadmisi laadija kasutamiseks kõiki turvanõudeid järgides. Vastasel juhul võib juhtuda, et seadet kasutatakse valesti ja suurene vigastuste oht.
- **Kui te laadijat ei kasuta, lülitage see vooluvõrgust välja.**
- **Järgige kõiki aku laadimise juhiseid. Ärge laadige akut temperatuuril, mis jääb väljapoole kasutusjuhendi nominaaltabelis esitatud temperatuurivahemikku. Aku nõuetele mittevastav laadimine või laadimine väljaspool määratletud temperatuurivahemikku võib kahjustada akut ja tekitada tuleohtu.**

LAADIJA REMONTIMINE

- **Kahjustatud laadijaid ei tohi ise remontida. Laadijat tohib remontida vaid tootja või kvalifitseeritud hooldustöökoda.**
- **Kasutatud laadija viige kogumispunkti, mis tegeleb seda tüüpi ohtlike jäätmete käitlemisega.**

TÄHELEPANU! Seade on mõeldud kasutamiseks siseruumides.

Vaatamata turvakonstruktiooni kasutamisele kogu töö vältel, turvavahendite ja lisakaitsevahendite kasutamisele, on seadmega töötamise ajal alati olemas kehavigastuste oht.

Liitium-ioonakud võivad lekkima hakata, süttida ja plahvatada, kui sattuvad liiga kõrge temperatuuri kätte või saavad mehhaanilisi vigastusi. Ärge jätke akusid palaval või päikeselisel päeval autosse. Ärge püüdke akut avada.

Liitium-ioonakud sisaldavad turvaseadet, mille vigastamine võib viia aku süttimise või plahvatamiseni.

Kasutatud piktogrammide selgitused.

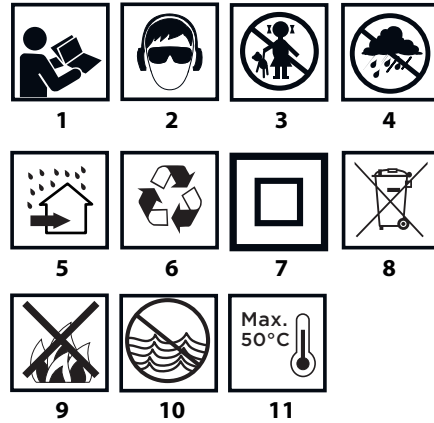

1. Lugege kasutusjuhend läbi ning järgige selles toodud hoiatusi ja ohutusjuhiseid!
2. Kasutage kaitseprille ja kõrvaklappe.
3. Ärge lubage lapsi seadme läheduses.
4. Kaitske seadet vihma eest.
5. Kasutage seadet siseruumides, kaitske seda vihma ja niiskuse eest.
6. Ringlussevõtt
7. Teine kaitseklass
8. Kogumine liigiti
9. Ärge visake akuelemente tulle.
10. Ohustab veekeskkonda.
11. Mitte lasta kuumeneda üle 50 °C.

EHITUS JA OTSTARBE

Akutrell kruvikeeraja, mis saab elektritoite akut. Seade saab toite alalisvoolu kommutaator mootorilt, millel on planetaarülekanne. Akutrell-kruvikeeraja on mõeldud kruvide keeramiseks puitu, metalli, plasti ja keraamikasse ning kruvide nendest materjalidest väljakeeramiseks, samuti avade puurimiseks nendesse materjalidesse. Akutoitel juhtmeta elektriseade on eriti mugav sisekujunduse, ruumide ümberkujundamise jms seotud tööde juures.

Keelatud on kasutada elektritööriista vastuolus selle määratud otstarbega.

JOONISTE SELGITUS

Alltoodud numeratsioon vastab käesoleva juhendi joonistel kujutatud seadme elementide numeratsioonile.

1. Kiirkinnituspadrn
2. Kiirkinnituspadrni võru
3. Pöördekiiruse reguleerimise võru
4. Käikude ümberlüüti
5. Pöörlemisuuna ümberlüüti
6. Käepide
7. Aku
8. Akukinnitusnupp
9. Töölüüti
10. Valgusti
11. LED-dioodid
12. Laadija

13. Aku laetuse taseme signaalnupp
14. Aku laetuse taseme signaal (LED-dioodid).

* Võib esineda erinevusi joonise ja toote enda vahel.

GRAAFILISTE TÄHISTE SELGITUS

- TÄHELEPANU
- ETTEVAATUST
- PAIGALDUS/SEADISTAMINE
- INFO

ETTEVALMISTUS TÖÖKS

AKU EEMALDAMINE / PAIGALDAMINE

- Reguleerige pöörlemisuuna ümberlüüti (5) keskmisesse asendisse.
- Vajutage aku kinnitusnupud (8) alla ja tõmmake aku (7) välja (joonis A).
- Asetage laetud aku (7) käepidemisse ja lükake kuni kuulete aku kinnitusnuppu (8) klõpsatust.

AKU LAADIMINE

- Seadet müüakse osaliselt laetud akuga. Aku laadimine peaks toimuma väliskeskkonna temperatuuril 4–40 °C. Uus aku või aku, mida ei ole kaua kasutatud, saavutab täieliku toitevõime pärast 3–5 laadimis- ja tühjenemistsüklit.
- Eemaldage aku (7) seadmest (joonis A).
- Lülitage laadija vooluvõrgu (230 V AC) pesasse.
- Paigaldage aku (7) laadijasse (12) (joonis B). Kontrollige, kas aku asetseb õigesti (on lõpuni laadijasse lükatud).

Pärast laadija ühendamist toitevõrgu pesasse (230 V AC) süttib laadijal roheline diod (11), mis annab märku, et toide on järgi ühendatud.

Pärast aku paigutamist (7) laadijasse (12) süttib laadijal punane diod (11), mis annab märku, et aku laadimise protsess kestab.

Samal ajal põlevad eri režiimidel vilkuvad rohelised aku laetuse taseme diodid (14) (vaata kirjeldust allpool).

- **Kõik diodid põlevad vilkuvalt** – aku on tühi ja vajab laadimist.
- **Kaks diodi põlevad vilkuvalt** – aku on osaliselt tühi.
- **Üks diod põleb vilkuvalt** – aku laetuse tase on kõrge.

Kui aku on täis laetud süttib laadijal olev diod (11) roheliselt ja kõik aku laetuse taseme diodid (14) põlevad püsivalt. Teatud aja järel (u 15 s) aku laetuse taseme diodid (14) kustuvad.

Ärge laadige akut kauem kui 8 tundi. Selle aja ületamine võib põhjustada aku elementide kahjustusi. Laadija ei lülitu pärast seda, kui aku on täis laetud, automaatselt välja. Roheline diod laadijal põleb edasi. Aku laetuse taseme diodid kustuvad teatud aja möödudes. Enne aku laadimist eemaldamist lülitage laadija vooluvõrgust välja. Vältige järjestikusi lühiajalisi laadimisi. Ärge pange akut pärast seadme lühiajalist kasutamist uuesti laadima. Ajavahemiku oluline lühenevamine kahe laadimise vahel annab märku sellest, et aku on kulunud ja see tuleb välja vahetada.

Laadimise käigus akud soojenevad. Ärge alustage tööd kohe pärast laadimist, vaid oodake, et aku jahuks toatemperatuurini. See kaitseb akut kahjustumise eest.

AKU LAETUSE TASEME MÄRGUANNE

Aku on varustatud aku laetuse taseme näidikuga (3 LED-dioodi) (14). Aku laetuse taseme kontrollimiseks vajutage alla aku laetuse taseme signaalnupp (13) (joonis C). Kõigi diodide süttimine näitab, et aku on täis. Kahe diodi süttimine näitab, et aku on pooltühi. Ainult ühe diodi süttimine näitab, et aku on tühi ja vajab laadimist.

SPINDLI PIDUR

Akutrell-kruvikeeraja on varustatud elektroonilise piduriga, mis peatab spindli koheselt pärast töölüüti (9) vabastamist. Pidur ei lase spindlil pärast seadme väljalülitamist vabalt pöörlelda, mis tagab kruvide keeramise täpsuse.

TÖÖ / SEADISTAMINE

SISSELÜLITAMINE / VÄLJALÜLITAMINE

Sisselülitamine – vajutage töölüüti nupp (9) alla.

Väljalülitamine – vabastage töölüüti nupp (9).

Töölüüti nupu (9) vajutamisel süttib iga kord diod (LED) (10), mis valgustab töökohta.

PÖÖRDEKIIRUSE REGULEERIMINE

Pöördekiirust saate töötamise ajal sujuvalt reguleerida suurendades või vähendades töölüüti nupule (9) vajutamise tugevust. Tänu pöördekiiruse reguleerimise funktsioonile on võimalik aeglane käivitus, mis aukude puurimisel kipsi või glasuurplaatidesse takistab puuri libisemist, kruvide sisse- ja väljakeeramisel aga aitab säilitada kontrolli tööriista üle.

ÜLEKOORMUSSIDUR

Siduri seadistamiseks soovitud pöörlemomendile seadke pöörlemomendi reguleerimise võru (3) vastavasse asendisse. Valitud pöörlemomendi saavutamisel lahutub ülekoormussidur automaatselt. See aitab vältida kruvi keeramist liiga sügavale ning kruvikeeraja kahjustamist.

PÖÖRDEMOMENDI REGULEERIMINE

- Eri kruvide ja eri materjalide jaoks kasutatakse erinevat pöörlemomenti.
- Pöörlemoment on seda suurem, mida suurem on vastava asendi juures olev number (joonis D).
- Seadke pöörlemomendi reguleerimise võru (3) soovitud pöörlemomendi väärtusele.
- Alustage tööd alati väiksema pöördekiirusega.
- Suurendage pöörlemomenti järk-järgult kuni soovitud tulemuse saavutamiseni.
- Kruvide väljakeeramiseks valige suurem pöörlemoment.
- Puurimiseks valige puuri tähisega seaded. Nende seadete juures saavutatakse suurem pöörlemoment.
- Vilumus õige pöörlemomendi valimisel tekib töökogemuse suurenedes.

Pöörlemomendi reguleerimise võru seadmisel puurimise asendisse ülekoormussidur deaktiveerub.

TÖÖTARVIKUTE PAIGALDAMINE

- Reguleerige pöörlemisuuna ümberlüüti (5) keskmisesse asendisse.
- Keerake kiirkinnituspadrni võru (2) vastupäeva (jälgige märgistust võrul) kuni padruni harud on piisavalt avatud ja on võimalik paigaldada puur või kruvikeerajaotsak (joonis E).
- Tööriikvõru paigaldamiseks hoidke kiirkinnituspadrni võru (2), keerake võru päripäeva ja keerake see kõvasti kinni.

Tarviku eemaldamine toimub vastupidises järjekorras võrreldes selle paigaldamisega.

Puuri või kruvikeerajaotsakut kiirkinnituspadrunele paigaldades pöörake tähelepanu töötarviku õigele asendile. Lühikeste kruvikeerajaotsakute kasutamisel kasutage pikendusena täiendavat magnetotsakut.

PÖÖRLEMISUUND PAREMALE – VASAKULE

Pöörlemisuuna ümberlüüti (5) abil saab muuta akukruvikeeraja spindli pöörlemise suunda (joonis F).

Pöörlemine paremale – seadke lüliti (5) äärmisesse vasakusse asendisse.

Pöörlemine vasakule – seadke lüliti (5) äärmisesse paremasse asendisse.

* Pange tähele, et mõnel juhul võib lüliti asend pöörlemisuuna suhtes olla kirjeldatud erinev. Järgige lüliti või seadme korpusel paiknevaid märgistusi.

Ohutuks asendiks on pöörlemisuuna ümberlüüti (5) keskmine asend, mis takistab seadme juhuslikku käivitumist.

• Selles asendis ei saa akutrell-kruvikeerajat käivitada.

• Selles asendis toimub kruvikeerajate ja muude otsakute vahetamine.

• Enne seadme käivitamist kontrollige, et pöörlemisuuna ümberlüüti (5) oleks õiges asendis.

Keelatud on muuta pöörlemise suunda seadme spindli pöörlemise ajal.

KÄIGUVAHETUS

Käikude ümberlüüti (4) (joonis G) võimaldab suurendada pöörlemiskiirust ulatus.

I käik: pöörete vahemik on väiksem, suur pöördemomendi jõud.

II käik: pöörete vahemik on suurem, väiksem pöördemomendi jõud.

Olenevalt tehtava töö iseloomust lülitage käikude vahetamise lüliti vastavasse asendisse. Kui lüliti ei saa ümber lülitada, pöörake pisut spindlit.

Ärge kunagi lülitage käikude vahetamise lüliti ümber akutrell-kruvikeeraja töötamise ajal. See võib elektriseadet kahjustada.

Pikaajaline puurimine madalal pöördekiirusel võib mootori üle koormata. Pidage töötamisel regulaarseid pause või laske seadmel töötada ilma koormuseta umbes 3 minutit maksimaalpöõretel.

KÄEPIDE

Akutrell-kruvikeeraja on varustatud praktilise käepidemega (6), mille abil saate selle riputada näiteks vööle, kui töötate kõrgustes.

KASUTAMINE JA HOOLDUS

Enne kui asute mistahes paigaldus-, reguleerimis-, parandus- või hooldustoimingute juurde, eemaldage seadmed küljest aku.

HOOLDAMINE JA HOIDMINE

• Soovitame puhastada seadet iga kord vahetult pärast kasutamist.

• Ärge kasutage seadme puhastamiseks vett ega muid vedelikke.

• Puhastage seadet kuiva kangatüki või nõrga suruõhujoo abil.

• Ärge kasutage puhastusvahendeid ega lahusteid, sest need võivad kahjustada seadme plastosid.

• Puhastage regulaarselt ventilatsiooniavad mootori korpusel, et vältida seadme ülekuumenemist.

• Hoidke seadet kuivas, lastele kättesaamatus kohas.

• Hoiustamise ajaks võtke seadmest aku välja.

KIIRKINNITUSPADRUNI VAHETAMINE

Kiirkinnituspadrunit keeratakse akutrell-kruvikeeraja spindli keermele ja kinnitatakse kruviga.

• Reguleerige pöörlemisuuna ümberlüüti (5) keskmisesse asendisse.

• Avage kiirkinnituspadrunit (1) harud ja keerake kinnituskruvi välja (vasakkeere) (joonis H).

• Kinnitage kuuskantvõti kiirkinnituspadrunitisse ja lööge kergelt vastu kuuskantvõtme teist otsa.

• Keerake kiirkinnituspadrunit lahti.

• Kiirkinnituspadrunit paigaldamine toimub vastupidises järjekorras võrreldes selle eemaldamisega.

Mistahes vead laske parandada seadme tootja volitatud hooldusfirmas.

TEHNILISED PARAMEETRID

NOMINAALANDMED

Akutrell-kruvikeeraja 58G019		
Parameeter		Väärtus
Aku ping		18 V DC
Pöördekiiruste vahemik tühikäigul	I käik:	0-500 min ⁻¹
	II käik:	0-1700 min ⁻¹
Kiirkinnituspadrunit ulatus		2-13 mm
Pöördemomendi reguleerimise ulatus		1 – 16 + puurimine
Maksimaalne pöördemoment (kruvide kerge kinnikeeramine)		38 Nm
Maksimaalne pöördemoment (kruvide tugev kinnikeeramine)		58 Nm
Kaitseklass		III
Kaal		1,2 kg
Tootmisaasta		2018
58G019 näitab ka seadme tüüpi ja määratlust		

Graphite Energy+ süsteemi aku		
Parameeter	Väärtus	
Aku	58G001	58G004
Aku ping	18 V DC	18 V DC
Aku tüüp	Li-Ion	Li-Ion
Aku maht	2000 mAh	4000 mAh
Keskonnatemperatuuride vahemik	4°C – 40°C	4°C – 40°C
Laadimisaeg laadijaga 58G002	1 h	2 h
Kaal	0,400 kg	0,650 kg
Tootmisaasta	2018	2018

Graphite Energy+ süsteemi akulaadija		
Parameeter	Väärtus	
Laadija tüüp	58G002	
Toitepinge	230 V AC	
Toitesagedus	50 Hz	
Laadimispinge	22 V DC	
Maksimaalne laadimisvool	2300 mA	

Keskonnatemperatuuride vahemik	4°C – 40°C
Aku 58G001 laadimise aeg	1 h
Aku 58G004 laadimise aeg	2 h
Kaitseklass	II
Kaal	0,300 kg
Tootmisaasta	2018

MÜRA JA VIBRATSIOONI PUUDUTAVAD ANDMED

Helirõhutase	L _{pA} = 77,5 dB(A) K = 3 dB(A)
Müra võimsustase	L _{WA} = 88,5 dB(A) K = 3 dB(A)
Vibratsioonikiirenduste tase	a _h = 2,04 m/s ² K = 1,5 m/s ²

Müra ja vibratsiooni info

Seadme tekitatava müra tase on määratletud helirõhutase L_{pA} ja müra võimsustase L_{WA} kaudu (K tähistab mõõtemääramatust). Seadme tekitatava vibratsiooni tase on määratletud vibratsioonitase kaudu (K tähistab mõõtemääramatust).

Käesolevas juhendis esitatud helirõhutase L_{pA}, müra võimsustase L_{WA} ning mõõdetud vibratsioonitase a_h on mõõdetud vastavad standardile EN 60745-1. Esitatud vibratsioonitaset a_h võib kasutada seadmete võrdlemiseks ja üldise vibratsioonitase esialgseks hindamiseks.

Esitatud vibratsioonitase on piisavalt esinduslik tööriista tavakasutuse puhul. Kui seadet kasutatakse muul viisil või koos muude töötarvikutega, võib vibratsioonitase muutuda. Vibratsioonitaset võib tõsta ka seadme ebapiisav või liiga harv hooldamine. Ülaltoodud põhjused võivad suurendada kokkupuudet vibratsiooniga kogu tööaja vältel.

Vibratsiooniga kokkupuute põhjalikuks hindamiseks tuleb arvesse võtta ka ajavahemikke, mil tööriist on välja lülitatud või on sisse lülitatud, aga seda ei kasutatud töö tegemiseks. Nii võib kõiki tegureid põhjalikult arvesse võttes olla vibratsiooniga kokkupuute koguväärtus märgatavalt väiksem. Seadmega töötaja kaitsmiseks vibratsiooni mõju eest tuleb võtta täiendavaid ohutusmeetmeid, nagu tööriista ja töötarvikute regulaarne hooldamine, käte õige temperatuuri tagamine, sobiv töökorraldus.

KESKKONNAKAITSE

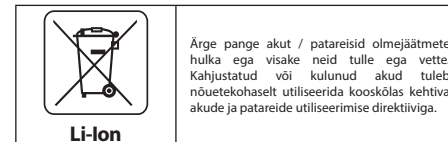
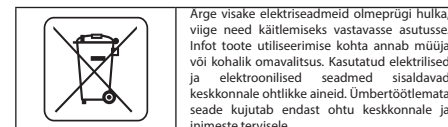

* Tootjal on õigus muudatusi sisse viia.

„Grupa Torhex Spółka z ograniczoną odpowiedzialnością“ Spółka komandytowa, asukohaga Varsasavi, ul. Pograniczna 2/4 (edaspidi: „Grupa Torhex“) informeerib, et kõik käesoleva juhendiga (edaspidi: juhend), muuhulgas selle teksti, fotode, skeemide, jooniste, samuti selle ülesehitusega seotud autoriõigused kuuluvad eranditult Grupa Torhex'ile ja on kaitsitud 4. veebruaril 1994 autoriõiguste ja muude sarnaste õiguste seadusega (vt. Seaduste ajakiri 2006 Nr 90 LK 631 koos hilisemate muudatustega). Kogu juhendi või selle osade kopeerimine, töötlemine ja modifitseerimine kommertsiaalsetel eesmärkidel ilma Grupa Torhex'i kirjaliku loata on rangelt keelatud ning võib kaasa tuua tsiviilvastutuse ning karistuse.



ПРЕВОД НА ОРИГИНАЛНАТА ИНСТРУКЦИЯ

ПРОБИВЕН АКУМУЛАТОРЕН ВИНТОВЕРТ 58G019

ВНИМАНИЕ: ПРЕДИ ДА ПРИСТЪПИТЕ КЪМ УПОТРЕБА НА ЕЛЕКТРОИНСТРУМЕНТА, СЛЕДВА ВНИМАТЕЛНО ДА ПРОЧЕТЕТЕ НАСТОЯЩАТА ИНСТРУКЦИЯ И ДА Я ЗАПАЗИТЕ С ЦЕЛ ПО-НАТАТЪШНО ИЗПОЛЗВАНЕ.

ПОДРОБНИ УКАЗАНИЯ ЗА БЕЗОПАСНОСТ

СПЕЦИАЛНИ УКАЗАНИЯ ЗА БЕЗОПАСНА РАБОТА С ПРОБИВНИЯ ВИНТОВЕРТ

• При работа с пробивния винтоверт използвайте антифони и защитни очила. Експозицията на въздействието на шум може да доведе до загуба на слуха. Частиците от метал и други хвърчащи частици могат да причинят нараняване на очите.

• При извършване на работни дейности, при които винтовертът би могъл да попадне на скрити електрически кабели, трябва да държите инструмента за изолираната повърхност на ръкохватката. При контакт на инструмента с кабел на захранващата мрежа може да се стигне до наличие на напрежение в металните части на инструмента, което може да доведе до токов удар.

ДОПЪЛНИТЕЛНИ УКАЗАНИЯ ЗА БЕЗОПАСНА РАБОТА С ПРОБИВНИЯ ВИНТОВЕРТ

• Следва да се използват само препоръчаните акумулатори и зарядни устройства. Да не се използват акумулатори и зарядни устройства, предназначени за други цели.

• Да не се извършва смяна на посоката на въртене на шпиндела по време на работа. В противен случай може да се стигне до повреда на пробивния винтоверт.

• За почистване на винтоверта да се използва мека и суха кърпа. Никога не бива да се използва каквото и да е миещ препарат или алкохол.

• Да не се ремонтира повреден инструмент. Ремонт на винтоверта може да бъде извършен само от производителя или от оторизиран сервис.

ПРАВИЛНО ОБСЛУЖВАНЕ И ЕКСПЛОАТАЦИЯ НА АКУМУЛАТОРИТЕ

• Процесът на зареждане на акумулатора трябва да протича под надзора на потребителя.

• Трябва да се избягва зареждане на акумулатора при температури по-ниски от 0°C.

• Акумулаторите трябва да се зареждат само със зарядното устройство, препоръчано от производителя. Използване на зарядно устройство, предназначено за зареждане на друг вид акумулатор, създава опасност от възникване на пожар.

• Когато акумулаторът не се използва, трябва да го съхранявате далеч от метални предмети като кламери, монети, ключове, гвоздеи или други малки метални предмети, които могат да предизвикат късо съединение на клемите. Късо съединение на клемите на акумулатора може да предизвика изгаряне или пожар.

• В случай на повреда на/или неправилно използване на акумулатора може да се стигне до отделяне на газове. Трябва да проверите помещението и при наличие на оплаквания да потърсите медицинска помощ. Газовете могат да уредят дихателните пътища.

• При неблагоприятни условия от акумулатора може да изтече течност. Изтичащата от акумулатора течност може да причини дразнене или опарване. При констатиране на теч трябва да следвате указанията по-долу:

- внимателно избършете течността с кърпа. Избягвайте контакт на течността с кожата или очите.

- ако се стигне до контакт на течността с кожата, трябва веднага да промиете тези места по тялото обилно с чиста вода и евентуално да неутрализирате течността с неагресивна киселина като сок от лимон или оцет.

- ако течността проникне в очите, незабавно трябва да ги изплакнете обилно с

• Да не се използва акумулатор, който е повреден или модифициран. Повредени или модифицирани акумулатори могат да работят по непредвидим начин, да доведат до пожар, експлозия или опасност от наранявания.

• Акумулаторът не бива да се излага на въздействието на влага или вода.

• Акумулаторът винаги трябва да се пази далеч от източници на топлина. Не оставяйте акумулатора за продължително време в среда с висока температура (на слънчеви места, в близост до отоплителни радиатори или навсякъде там, където температурата надвишава 50°C)

• Акумулаторът не бива да се излага на въздействието на огън и прекомерно висока температура. Излагането на радиатора на въздействието на огън или температура над 130°C може да доведе до експлозия.

ВНИМАНИЕ! Температура 130°C по Целзий може да се определи като 265°F по Фаренхайт.

• Следва да се спазват всички инструкции за зареждане на акумулатора. Не бива да зареждате акумулатора при температура, надвишаваща определения в таблицата с номинални данни обхват от инструкцията за обслужване. Неправилно зареждане или зареждане при температура със стойност извън определения обхват може да причини повреда на акумулатора и да повиши опасността от възникване на пожар.

РЕМОНТ НА АКУМУЛАТОРИТЕ:

• Ремонтът на повредени акумулатори е забранен. Ремонт на акумулатора може да бъде извършен само от производителя или от оторизиран сервиз.

• Изхабеният акумулатор трябва да бъде предаден на мястото за обезвреждане на този вид опасни отпадъци.

УКАЗАНИЯ ЗА БЕЗОПАСНОСТ ЗА ЗАРЯДНОТО УСТРОЙСТВО

• Зарядното устройство не бива да се излага на въздействието на влага или вода. Проникването на вода в зарядното устройство повишава опасността от токов удар. Зарядното устройство може да се използва само на закрито в сухи помещения.

• Преди да пристъпите към каквито и да било дейности по обслужване или почистване на зарядното устройство, трябва да го изключите от захранващата мрежа.

• Не използвайте зарядното устройство, когато е поставено върху леснозапалима основа (напр. върху хартия, текстил), нито в съседство на леснозапалими вещества. С оглед повишаване на температурата на зарядното устройство по време на процеса на зареждане има опасност от възникване на пожар.

• Всеки път преди използване на зарядното устройство следва да проверите неговото състояние - кабела и щекера. В случай на констатирани повреди

зарядното устройство да не се използва. Забранено е предприемане на опити за разглобяване на зарядното устройство. Всички ремонти трябва да се извършват от оторизиран технически сервиз. Неправилно проведен монтаж на зарядното устройство може да причини токов удар или пожар.

• Деца и лица с физически, емоционални или психически увреждания и други лица, които нямат достатъчен опит и познания за обслужване на зарядното устройство при спазване на всички правила за безопасност, не бива да обслужват зарядното устройство без надзор на отговорно лице. В противен случай има опасност от неправилно обслужване на устройството, в резултат на което може да се стигне до наранявания.

• Когато зарядното устройство не се използва, трябва да бъде изключено от електрическата мрежа.

• Следва да се спазват всички инструкции за зареждане, не бива да зареждате акумулатора при температура със стойност извън определения в таблицата с номинални стойности обхват, посочен в инструкцията за обслужване. Неправилно зареждане или зареждане при температура със стойност извън определения обхват може да причини повреда на акумулатора и да повиши опасността от възникване на пожар.

РЕМОНТ НА ЗАРЯДНОТО УСТРОЙСТВО

• Ремонтът на повредени зарядни устройства е забранен. Ремонт на зарядното устройство може да бъде извършен само от производителя или от оторизиран сервиз.

• Изхабеното зарядно устройство трябва да бъде предадено на мястото за обезвреждане на този вид отпадъци.

ВНИМАНИЕ! Устройството е предназначено за работа вътре в помещенията.

Въпреки използването на безопасна по проект конструкция на устройството и използването на предпазни средства и допълнителни предпазни мерки, винаги съществува остатъчен риск от нараняване по време на работа.

Акумулаторите Li-Ion могат да протекат, да се запалят или да избухнат, ако бъдат загрени до високи температури или при късо съединение. Не бива да се съхраняват в автомобила през горещи слънчеви дни. Акумулаторът не бива да бъде отварян. Акумулаторите Li-Ion са оборудвани с електрични обезопасителни устройства, които ако бъдат повредени, могат да причинят запалване или експлозия на акумулатора.

Обяснение на използваните пиктограми

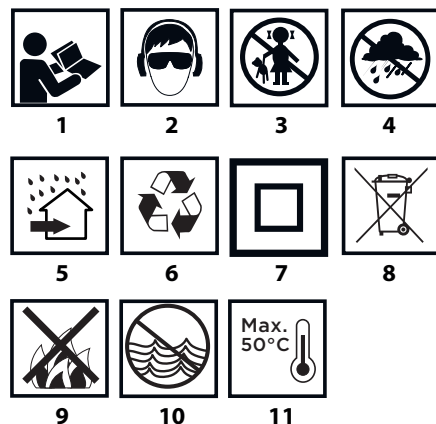

1. Прочетете инструкцията за обслужване, спазвайте съдържащите се в нея предупреждения и правила за безопасност.
2. Използвайте защитни очила и антифони.
3. Не допускайте децата в близост до устройството.
4. Пазете устройството от дъжд.
5. Използвайте на закрито, пазете от вода и влага.
6. Рециклирайте.
7. Втори клас на защита.
8. Разделно събиране.
9. Не хвърляйте батериите в огън.
10. Опасни за водна среда.
11. Да не се допуска до загряване над 50°C.

КОНСТРУКЦИЯ И ПРЕДНАЗНАЧЕНИЕ

Пробивният винтоверт е електрически инструмент, захранван от акумулатор. Задвижва се от безщетков постояннотоков двигател и планетарна предавка. Винтовертът е предназначен за завиване и отвиване на винтове и гайки за дърво, метал, пластмаси и керамика, както и за пробиване на отвори в изброените материали. Електроуредите с акумулаторно, безжично захранване са особено подходящи при работни дейности, свързани с вътрешно обслужване, приспособяване на помещения и др.

! Не се разрешава използването на електроинструмента за дейности, различни от неговото предназначение.

ОПИСАНИЕ НА ГРАФИЧНИТЕ СТРАНИЦИ

Представеното по-долу номериране се отнася за елементите на устройството, представени на графичните страници в настоящата инструкция.

1. Патронник за бързо закрепване
2. Пръстен на патронника за бързо закрепване
3. Пръстен за регулиране на въртящия момент
4. Превключвател за скоростта на въртене
5. Превключвател за посоката на въртене
6. Ръкохватка
7. Акумулатор
8. Бутон за закрепване на акумулатора
9. Бутон за включване
10. Осветление
11. LED диоди
12. Зарядно устройство
13. Бутон на сигнализацията за нивото на зареждане на акумулатора
14. Сигнализацията за нивото на зареждане на акумулатора (LED диоди).

* Между представената фигура и продукта може да има разлика.

ОПИСАНИЕ НА ИЗПОЛЗВАНИТЕ ГРАФИЧНИ СИМВОЛИ

- ВНИМАНИЕ
- ПРЕДУПРЕЖДЕНИЕ
- МОНТАЖ/НАСТРОЙКИ
- ИНФОРМАЦИЯ

ПОДГОТОВКА ЗА РАБОТА

ИЗВАЖДАНЕ / ПОСТАВЯНЕ НА АКУМУЛАТОРА

- Поставете превключвателя на посоката на въртене (5) в средно положение.

- Натиснете бутон (8) и извадете акумулатора (7) (фиг. А).
- Поставете заредения акумулатор (7) в държача на ръкохватката, докато чуete щракване на бутона за закрепване на акумулатора (8).

ЗАРЕЖДАНЕ НА АКУМУЛАТОРА

i Винтовертът се доставя с частичен зареден акумулатор. Зареждането трябва да се извършва при температура на околната среда в обхват от 4°C до 40°C. Нов акумулатор или акумулатор, който не е бил употребяван дълго време, придобива пълна способност за захранване след около 3 - 5 цикъла на зареждане и разреждане.

! Извадете акумулатора (7) от инструмента (фиг. А).
! Включете зарядното устройство в контакт на захранващата мрежа (230 V AC).

• Поставете акумулатора (7) в зарядното устройство (12) (фиг. В). Проверете, дали акумулаторът е поставен правилно (пъхнат докрай).

i След включване на зарядното устройство в мрежовия контакт (230 V AC) ще светне зеленият диод (11) на зарядното устройство, който сигнализира свързване към напрежението.

След поставяне на акумулатора (7) в зарядното устройство (12) ще светне червеният диод (11) на зарядното устройство, който сигнализира, че акумулаторът е в процес на зареждане.

Едновременно светят с мигаща светлина зелените диоди (14) за нивото на зареждане на акумулатора в различни комбинации (вижте описанието по-долу).

• **Всички диоди светят с мигаща светлина - сигнализиране за изтощен акумулатор и необходимост от зареждането му.**

• **2 от диодите светят с мигаща светлина - сигнализиране за частично разреждане на акумулатора.**

• **1 диод свети с мигаща светлина - сигнализиране на високо ниво на зареждане на акумулатора.**

i След зареждането на акумулатора диод (11) в зарядното устройство свети със зелена светлина, а всички диоди за нивото на зареждане на акумулатора (14) светят с непрекъсната светлина. След изтичане на определено време (ок. 15 сек.) диодите за нивото на зареждане на акумулатора (14) изгасват.

! Времето за зареждане на акумулатора не трябва да надвишава 8 часа. Надвишаването на това време може да причини повреда на клетките на акумулатора. Зарядното устройство няма да се изключи автоматично след пълното зареждане на акумулатора. Зеленият диод на зарядното устройство ще продължи да свети. Диодите за нивото на зареждане на акумулатора след известно време ще изгаснат. Преди да извадите акумулатора от зарядното устройство, следва да изключите зарядното от захранващия контакт. Избягвайте кратки, следващи едно след друго зареждания. Акумулаторът не трябва да се дозарежда след кратко използване на електроинструмента. Значително намаляване на времето между поредните изисквани зареждания на акумулатора означава, че акумулаторът е износен и трябва да бъде подменен с нов.

! По време на процеса на зареждане акумулаторите се загряват. Не предприемайте работни дейности веднага след зареждане на акумулатора - изчакайте, докато акумулаторът се охлади до стайна температура. Това ще предотврати увреждане на акумулатора.

! По време на процеса на зареждане акумулаторите се загряват. Не предприемайте работни дейности веднага след зареждане на акумулатора - изчакайте, докато акумулаторът се охлади до стайна температура. Това ще предотврати увреждане на акумулатора.

! По време на процеса на зареждане акумулаторите се загряват. Не предприемайте работни дейности веднага след зареждане на акумулатора - изчакайте, докато акумулаторът се охлади до стайна температура. Това ще предотврати увреждане на акумулатора.

СИГНАЛИЗИРАНЕ НА НИВОТО НА ЗАРЕЖДАНЕ НА АКУМУЛАТОРА.

i Акумулаторът е оборудван със сигнализация на нивото на зареждане (3 LED диода) (14). За проверка на нивото на зареждане на акумулатора трябва да натиснете бутон на сигнализацията за нивото на зареждане на акумулатора (13) (фиг. С). Светенето на всички диоди сигнализира високо ниво

на зареждане на акумулатора. Когато светят 2 от диодите - сигнализиране за частично разреждане на акумулатора. Когато свети само 1 диод - сигнализиране за изтощен акумулатор и необходимост от зареждането му.

СПИРАЧКА НА ШПИДЕЛА

Пробивният винтоверт е снабден с електронна спирачка, която спира шпиндела незабавно след освобождаване на включващия бутон (9). Спирачката гарантира точност при завиване и пробиване като предотвратява свободното въртене на шпиндела след изключване.

РАБОТА / НАСТРОЙКИ

ВКЛЮЧВАНЕ / ИЗКЛЮЧВАНЕ

Включване – натиснете бутона за включване (9).

Изключване – освободете натиска на бутона за включване (9).

С всяко натискане на бутона за включване (9) светва LED диодът (10), осветяващ зоната на работа.

РЕГУЛИРАНЕ НА СКОРОСТТА НА ВЪРТЕНЕ

Скоростта на въртене може да се регулира по време на работа чрез увеличаване или намаляване на натиска върху бутона за включване (9). Регулирането на скоростта дава възможност за плавен старт, което при пробиване на отвори в гипс или глина предотвратява приплъзването на свредлото, а при завиване и отвиване помага за контролиране на процеса.

ПРЕДПАЗЕН СЪЕДИНИТЕЛ

Поставянето на пръстена за регулиране на въртящия момент (3) в избрано положение трайно установява съединителя на определена стойност на въртящия момент. След достигане на зададения въртящ момент настъпва автоматично разединяване на предпазния съединител. Това позволява да се предотврати завиването на винта твърде дълбоко или повреда на винтоверта.

РЕГУЛИРАНЕ НА ВЪРТЯЩИЯ МОМЕНТ

За различните винтове и различните материали се прилагат различни стойности на въртящия момент.

Моментът е толкова по-голям, колкото по-голямо е числото, съответстващо на дадено положение (фиг. D).

Поставете пръстена за регулиране на въртящия момент (3) на определена стойност на въртящия момент.

Винаги трябва да се започва с момент с по-малка стойност.

Увеличавайте момента постепенно, докато достигнете задоволителен резултат.

За отвинтване на винтове трябва да избирате по-високи настройки.

За пробиване на отвори трябва да се избере настройката, означена със символ на свредло. При тази настройка се постига най-голяма стойност на момента.

Умението за подбиране на съответната настройка на въртящия момент се придобива с практиката.

Установяването на пръстена в положение за пробиване деактивира предпазния съединител.

МОНТАЖ НА РАБОТНИЯ ИНСТРУМЕНТ

Поставете превключвателя на посоката на въртене (5) в средно положение.

Въртейки пръстена на патронника за бързо закрепване (2) по посока, обратна на часовниковата стрелка (вижте означенията на пръстена), ще регулирате желаното отваряне на челюстите, необходимо за поставяне на свредел или накрайник (фиг. E).

За закрепване на работния накрайник трябва да завъртите пръстена на патронника за бързо закрепване (2) по посока на часовниковата стрелка и силно да затегнете.

Демонтажът на работния накрайник се извършва в последователност, обратна на монтажа.

При закрепване на свредлото или накрайника в патронника трябва да се обърне внимание на правилното ориентирание на инструмента. При използване на къси накрайници за отвертки или битове трябва да се използва допълнителен магнитен преходник в качеството на удължител.

ПОСОКА НА ВЪРТЕНЕ НАДЯСНО - НАЛЯВО

Изберете посоката на въртене на шпиндела с помощта на превключвателя за посока на оборотите (5). (фиг. F).

Въртене надясно - поставете превключвателя (5) в крайно ляво положение.

Въртене наляво - поставете превключвателя (5) в крайно дясно положение.

* Трябва да се има предвид, че в някои случаи положението на превключвателя спрямо посоката на оборотите може да бъде различно от описаното. Трябва да се спазват графичните символи, нанесени върху превключвателя или върху корпуса на устройството.

Безопасно положение е средното положение на превключвателя на посоката на въртене (5), което предотвратява случайното задействане на електроинструмента.

В това положение винтовертът не може да се задейства.

В това положение се извършва смяна на свредлата или накрайниците.

Преди задействане трябва да се провери, дали превключвателят на посоката на оборотите (5) се намира в съответното положение.

Не се разрешава промяна на посоката на въртене, когато шпинделът на винтоверта се върти.

СМЯНА НА СКОРОСТТА

Превключвателят за смяна на скоростите (4) (фиг. G) позволява увеличаване на обхвата на оборотите.

Скорост I: по-малък обхват на оборотите, голям въртящ момент.

Скорост II: по-голям обхват на оборотите, по-малък въртящ момент.

В зависимост от извършваните работни дейности превключвателят на скоростите трябва да се постави в съответното положение. Ако превключвателят не може да бъде преместен, шпиндела трябва малко да се завърти.

Никога не бива да се сменява положението на превключвателя на скоростите по време на работа на винтоверта. Това може да доведе до повреда на електроинструмента.

Продължително пробиване при ниски обороти на шпиндела може да причини прегряване на двигателя. По време на работа следва да се правят периодични почивки или да се позволи работа на инструмента с максимални обороти без натоварване за около 3 минути.

РЪКОХВАТКА

Пробивният винтоверт е оборудван с практична скоба на ръкохватката (6), която служи за окачване на електроинструмента например към работния колан по време на работа на височина.

ОБСЛУЖВАНЕ И ПОДДРЪЖКА

Преди да пристъпите към изпълнението на каквито и да било дейности, свързани с инсталиране, настройки, ремонти или обслужване, трябва да извадите акумулатора от електроинструмента.

ОБСЛУЖВАНЕ И ПОДДРЪЖКА

Препоръчва се почистване на уреда веднага след всяко използване.

За почистване не бива да се използва вода или други течности.

Електроинструментът, акумулаторът и зарядното устройство трябва да се почистват със суха кърпа или да се продухат със съгъстен въздух с ниско налягане.

Не бива да се използват никакви почистващи средства или разтворители, тъй като те могат да повредят пластмасовите части на уреда.

Необходимо е редовно да се почистват вентилационните отвори в корпуса на двигателя, за да не се стигне до прегряване на уреда.

Електроуредът винаги трябва да се съхранява на сухо място, недостъпно за деца.

Уредът трябва да се съхранява с изваден акумулатор.

Подмяна на патронника за бързо закрепване

Бързо закрепващият патронник е завит на шпиндела на винтоверта и допълнително осигурен с винт.

Поставете превключвателя на посоката на въртене (5) в средно положение.

Отворете челюстите на патронника за бързо закрепване (1) и отвинтете фиксиращия винт (лява резба) (фиг. H).

Закрепете шестоъгълният ключ в патронника за бързо закрепване и леко ударете другия край на шестоъгълния ключ.

Отвинтете патронника за бързо закрепване.

Монтажът на патронника за бързо закрепване се извършва с обратна последователност на демонтажа.

Всички повреди следва да бъдат отстранявани от оторизиран сервиз на производителя.

ТЕХНИЧЕСКИ ПАРАМЕТРИ

НОМИНАЛНИ ДАННИ

Акумулаторен пробивен винтоверт 58G019		
Параметър	Стойност	
Напрежение на акумулатора	18 V DC	
Скорост на въртене на празен ход	скорост I	0-500 min ⁻¹
	скорост II	0-1700 min ⁻¹
Обхват на патронника за бързо закрепване	2-13 mm	
Обхват на регулиране на въртящия момент	1 - 16 + пробиване	
Макс. въртящ се момент (меко завинтване)	38 Nm	
Макс. въртящ се момент (твърдо завинтване)	58 Nm	
Клас на защита	III	
Тегло	1,2 kg	
Година на производство	2018	
58G019 означава както типа, така и означението на машината		

Акумулатор от система Graphite Energy+		
Параметър	Стойност	
Акумулатор	58G001	58G004
Напрежение на акумулатора	18 V DC	18 V DC
Тип на акумулатора	Li-Ion	Li-Ion

Капацитет на акумулатора	2000 mAh	4000 mAh
Диапазон на температурата на околната среда	4°C - 40°C	4°C - 40°C
Време за зареждане със зарядно устройство 58G002	1 h	2 h
Маса	0,400 kg	0,650 kg
Година на производство	2018	2018

Зарядно устройство система Graphite Energy+	
Параметър	Стойност
Вид на зарядното устройство	58G002
Захранващо напрежение	230 V AC
Честота на захранването	50 Hz
Напрежение на зареждането	22 V DC
Макс. ток на зареждането	2300 mA
Диапазон на температурата на околната среда	4°C - 40°C
Време за зареждане на акумулатор 58G001	1 h
Време за зареждане на акумулатор 58G004	2 h
Клас на защита	II
Маса	0,300 kg
Година на производство	2018

ДАНИИ ЗА ШУМА И ВИБРАЦИИТЕ

Ниво на акустичното налягане	L _{pA} = 77,5 dB(A) K= 3 dB(A)
Ниво на акустичната мощност	L _{wA} = 88,5 dB(A) K= 3 dB(A)
Стойност на вибрационните ускорения	a _h = 2,04 m/s ² K= 1,5 m/s ²

Информация относно шума и вибрациите

Нивото на генериран шум от уреда е описано посредством: нивото на акустичното налягане L_{pA} и нивото на акустичната мощност L_{wA} (където K означава неопределеност на измерването). Вибрациите, генерирани от уреда са описани чрез стойностите на ускоренията на вибрациите a_h (където K означава неопределеност на измерването).

Посочените в настоящата инструкция: ниво на излъчваното акустично налягане L_{pA}, ниво на акустичната мощност L_{wA} и стойността на ускорения на вибрациите a_h са измерени в съответствие със стандарт EN 60745-1. Посоченото ниво на вибрации a_h може да се използва като критерий за сравняване на устройствата и за предварителна оценка на експозиция на вибрации.

Посоченото ниво на вибрации е референтно ниво само за основните приложения на уреда. Ако уредът бъде използван за други цели или с други работни инструменти, нивото на вибрациите може да се различава от посоченото. Върху по-високото ниво на вибрациите ще окаже влияние недостатъчното или твърде рядкото провеждане на дейности по поддръжка на уреда. Посочените по-горе причини могат да доведат до повишаване на експозицията на вибрации по време на целия период на работа.

С цел точно определяне на експозицията на вибрации трябва да се вземат предвид периодите, когато инструментът е изключен или когато е включен, но не се използва за работа. След точно определяне на всички фактори общата експозиция на вибрации може да се окаже значително по-ниска.

Следва да се въведат допълнителни мерки за безопасност с цел защита на потребителя от въздействието на вибрациите, като: периодична поддръжка на уреда и работните инструменти, осигуряване на подходяща температура на ръцете и правилна организация на работа.

ОПАЗВАНЕ НА ОКОЛНАТА СРЕДА



Електрически захранваните изделия не трябва да се изхвърлят с домашните отпадъци, а трябва да се предадат за оползотворяване в съответните заводи. Информация за оползотворяването може да бъде получена от продавача на изделието от местните власти. Негодното електрическо и електронно оборудване съдържа неопасни субстанции за естествената среда. Оборудването, неотдадено за рециклиране, представлява потенциална заплаха за околната среда и за здравето на хората.



Акумулаторите / батериите не бива се изхвърлят с битовите отпадъци, не бива да се изхвърлят в огъня или водата. Повредените или изчерпани акумулатори трябва да се подложат на правилно оползотворяване съгласно актуалната директива касеща оползотворяването на акумулатори и батерии.

* Запазва се правото за извършване на промени.

„Grupa Torhex Spółka z ograniczoną odpowiedzialnością“ Spółka komandytowa със седалище във Варшава, ул. Погранична 2/4 (наричана по-нататък : „Grupa Torhex“) информира, че всякакви авторски права относно съдържанието на инструкцията (наричана по-нататък : „Инструкция“), включващи между другото нейния текст, поместените фотографии, схеми, чертежи, а също и нейните композиции, принадлежат изключително на Grupa Torhex и подлежат на правна защита съгласно закона от 4 февруари 1994 година относно авторското право и сродните му права (еднороден текст в Държавен вестник 2006 № 90 поз. 631 с по-късните изменения). Копирането, преработването, публикуването, модифицирането с комерческа цел на цялата инструкция, както и на отделните ѝ елементи без съгласието на Grupa Torhex изразено в писмена форма, е строго забранено и може и може да доведе до привличането към гражданска и наказателна отговорност.



ПРИJEVOD ORIGINALNIH UPUTA AKUMULATORSKA BUŠILICA- IZVIJAČ 58G019

POZOR: PRIJE POČETKA KORIŠTENJA ELEKTRIČNOG ALATA TREBA PAŽLJIVO PROČITATI TE UPUTE I SPREMITI IH ZA DALJNJE KORIŠTENJE.

POSEBNI PROPISI O SIGURNOSTI

POSEBNI PROPISI VEZANI ZA SIGURAN RAD S BUŠILICOM-IZVIJAČEM

- **Koristite štitnike sluha i zaštitne gogle za vrijeme rada s bušilicom-izvijačem.** Ako se izlažete buci, to može dovesti do gubitka sluha. Komadići metala i druge leteće čestice mogu trajno oštetiti vid.
- **Za vrijeme izvođenja radova kod kojih bi radni alat mogao naići na skrivene električne vodove, uređaj držite za izoliranu površinu rukohvata.** Kontakt s električnim vodom pod naponom mogao bi staviti pod napon metalne dijelove uređaja i prouzročiti strujni udar.

DODATNA NAČELA ZA SIGURAN RAD S BUŠILICOM-IZVIJAČEM

- Koristite samo preporučene aku-baterije i punjače. Zabranjeno je koristiti aku-baterije i punjače u druge svrhe.
- Kad alat radi, ne mijenjajte smjer okretaja vretena. U suprotnom može doći do oštećenja bušilice-izvijača.
- Za čišćenje bušilice-izvijača koristite mekanu i suhu tkaninu. Nikada ne koristite bilo kakav deterdžent ili alkohol.
- Nikada ne popravljajte oštećen uređaj. Izvođenje popravaka je dozvoljeno samo proizvođaču ili ovlaštenoj servisnoj radionici.

PRAVILNO POSTUPANJE I EKSPLOATACIJA AKU-BATERIJA

- Proces punjenja aku-baterije treba se održavati pod kontrolom korisnika.
- Treba izbjegavati punjenje aku-baterija na temperaturi nižoj od 0°C.
- **Aku-baterije puniti isključivo punjačem koji je preporučio proizvođač.** Uporaba punjača namijenjenog za punjenje aku-baterija druge vrste predstavlja rizik od izbijanja požara.
- **Kad ne koristite aku-bateriju čuvajte je dalje od metalnih predmeta kao što su spjalice za papir, kovanice, ključevi, vijci ili drugi mali metalni elementi, koji mogu spojiti kontakte aku-baterije.** Spajanje kontakata aku-baterije može uzrokovati opekline ili požar.
- **Kod oštećenja ili nestručne uporabe aku-baterije može doći do emisije plinova. U tom slučaju prostoriju prozračite a ako se jave poteškoće, zatražite pomoć liječnika. Plinovi mogu oštetiti dišne putove.**
- **U ekstremnim uvjetima može doći do istjecanja tekućine iz aku-baterije. Tekućina koja istječe iz aku-baterije može uzrokovati iritacije ili opekline. Ako ustanovite da je došlo do istjecanja, postupajte na sljedeći način:**
 - oprezno obrišite tekućinu komadom krpice. Izbjegavajte kontakt tekućine s kožom ili očima.
 - ako dođe do kontakta tekućine s kožom, odgovarajuće mjesto na tijelu odmah isperite s puno čiste vode, eventualno neutralizirajte tekućinu pomoću blage kiseline, na primjer limunske kiseline ili octa.

- ako bi tekućina dospjela u oči, odmah ih ispirajte s puno čiste vode, bar 10 minuta te zatražite liječničku pomoć.

- **Nikad ne upotrebljavajte aku-bateriju koja je oštećena ili modificirana.** Oštećene ili modificirane aku-baterije mogu djelovati na nepredvidljiv način i uzrokovati požar, eksploziju ili opasne ozljede.
- **Aku-bateriju ne izlažite djelovanju vlage ili vode.**
- Aku-bateriju treba uvijek držati dalje od izvora vatre. Ne smije se ostavljati dulje vrijeme u sredini u kojoj je visoka temperatura (na sunčana mjesta, u blizini grijača ili na svakom mjestu gdje temperatura prelazi 50°C).
- **Aku-bateriju nikada ne izložite djelovanju vatre ili prekomjerne temperature.** Izlaganje na djelovanje vatre ili temperature veće od 130°C može uzrokovati eksploziju.

POZOR! Temperatura od 130°C može biti izražena kao 265°F.

- **Pridržavajte se svih uputa za punjenje, zabranjeno je puniti aku-bateriju na temperaturi koja izlazi iz okvira određenog u tablici s nazivnim podacima uputa za uporabu.** Nepravilno punjenje ili punjenje na temperaturi van određenog raspona može oštetiti aku-bateriju i povećati opasnost od požara.

POPRAVLJANJE AKU-BATERIJA

- **Nikada ne popravljajte oštećenu aku-bateriju.** Izvođenje popravaka aku-baterije je dozvoljeno samo proizvođaču ili ovlaštenoj servisnoj radionici.

- **Istrošenu aku-bateriju odnesite na mjesto zbrinjavanja opasnog otpada tog tipa.**

SIGURNOSNE NAPOMENE VEZANE ZA PUNJAČ

- **Punjač ne smije biti izložen djelovanju vlage i vode.** Voda koja bi doprla u punjač povećava opasnost od strujnog udara. Punjač koristite samo u zatvorenim suhim prostorijama.
- **Prije početka pristupanja bilo kakvim radnjama ili čišćenja punjača isti trebate isključiti iz mreže.**
- **Ne koristite punjač koji se nalazi na lako zapaljivoj površini (np. na papiru, tekstilima), a niti blizu lako zapaljivih materijala.** Za vrijeme procesa punjenja dolazi do porasta temperature punjača što može izazvati požar.
- **Svaki put prije upotrebe provjerite stanje punjača, mrežnog kabela i utikača. Ne koristite punjač ako ustanovite da je oštećen. Ne smijete pokušavati probati rastavljati punjač. Sve popravke povjerite autoriziranoj servisnoj radionici. Neodgovarajuća montaža punjača prijeti mogućnošću električnog udara ili požara.**
- Djeca i osobe sa smanjenim fizičkim, osjetilnim i mentalnim mogućnostima, a također sve osobe s manjkom znanja i iskustva potrebnog za sigurno korištenje punjača ne smiju koristiti punjač bez nadzora odgovorne osobe. U suprotnom može doći do opasnosti od nepravilne uporabe punjača što bi moglo uzrokovati tjelesne povrede.

- **Kad punjač ne koristite, isključite ga iz električne mreže.**

- **Pridržavajte se svih uputa za punjenje, zabranjeno je puniti aku-bateriju na temperaturi koja izlazi iz okvira određenog u tablici s nazivnim podacima uputa za uporabu.** Nepravilno punjenje ili punjenje na temperaturi van određenog raspona može oštetiti aku-bateriju i povećati opasnost od požara.

POPRAVAK PUNJAČA

- **Nikada ne popravljajte oštećen punjač.** Izvođenje popravaka punjača je dozvoljeno samo proizvođaču ili ovlaštenoj servisnoj radionici.
- **Istrošen punjač odnesite na mjesto zbrinjavanja otpada tog tipa.**

POZOR! Uređaj služi za korištenje u zatvorenom prostoru.

Bez obzira na sigurnu konstrukciju, upotrebu sigurnosnih sredstava i dodatnih zaštitnih mjera, uvijek postoji djelomični rizik od ozljeda nastalih tijekom rada.

Kad dođe do pregrijavanja Li-Ion aku-baterija ili do kratkog spoja može doći i do istjecanja kiseline, požara ili eksplozije. Tijekom sparnih i sunčanih dana aku-baterije ne držite u autima. Nemojte otvarati aku-baterije. Li-Ion aku-baterije su opremljene električkim zaštitnim uređajima koji nakon oštećenja mogu uzrokovati požar ili eksploziju aku-baterije.

Objašnjenje korištenih piktograma

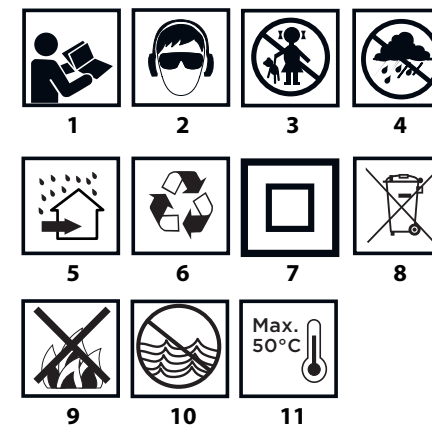

1. Pročitajte Upute za uporabu, uzmite u obzir upozorenja i sigurnosne uvjete o kojima je riječ u uputama.
2. Koristite zaštitne naočale i antifone.
3. Čuvajte van dohvata djece.
4. Štitite od kiše.
5. Koristite u zatvorenim prostorijama, štitite od vode i vlage.
6. Reciklaža.
7. Druga klasa zaštita.
8. Selektivno skupljanje.
9. Karike ne bacajte u vatru.
10. Predstavlja opasnost za vodeni okoliš
11. Spriječite zagrijavanje na temperaturi većoj od 50°C.

KONSTRUKCIJA I NAMJENA

Bušilica-izvijač je električni alat koji se napaja iz aku-baterije. Pogon uređaja je istosmjerni motor bez četkica s planetarnim prijenosom. Bušilica-izvijač je namijenjena za zavijanje i odvijanje vijaka u drvo, metal, umjetne materijale i keramiku, te za izradu otvora u spomenutim materijalima. Električni bežični alati na akumulatorski pogon, pokazuju se posebno korisni kod radova vezanih uz opremanje interijera i adaptaciju prostorija itd.

Električni alat se smije koristiti samo sukladno s njegovom namjenom.

OPIS GRAFIČKIH STRANICA





Dolje navedeni brojevi se odnose na elemente uređaja koji se nalaze na grafičkim stranicama tih uputa.

1. Brzostežuća glava
2. Prsten za brzostežuću glavu
3. Prsten za regulaciju okretnog momenta
4. Preklopnik za promjenu brzine
5. Preklopnik smjera rotacije

6. Drška
7. Aku-baterija
8. Gumb za pričvršćivanje aku-baterije
9. Prekidač
10. Rasvjeta
11. Diode LED
12. Punjač
13. Gumb za signalizaciju stanja napunjenosti aku-baterije
14. Signalizacija stanja napunjenosti aku-baterije (dioda LED).

* Moguće su razlike između crteža i proizvoda.

OPIS KORIŠTENIH GRAFIČKIH ZNAKOVA

-  POZOR
-  UPOZORENJE
-  MONTAŽA/POSTAVKE
-  INFORMACIJA

PRIPREMA ZA RAD

VAĐENJE / STAVLJANJE AKU-BATERIJE

- Preklopnik smjera rotacije (5) postavite u središnji položaj.
- Pritisnite gumb za pričvršćivanje aku-baterije (8) i izvadite aku-bateriju (7) (crtež A).
- Napunjenu aku-bateriju (7) stavite u dršku u rukohvatu, sve dok ne čujete da se ugnjezdi gumb za pričvršćivanje aku-baterije (8)

PUNJENJE AKU-BATERIJE

Uređaj je isporučen sa djelomično punjenom aku-baterijom. Punjenje aku-baterije treba izvesti u uvjetima kad temperatura okoline varira između 4° C-40° C. Aku-baterija nova ili takva koja duže vrijeme nije bila korištena, dostiće će puni kapacitet punjenja nakon oko 3 - 5 ciklusa punjenja i pražnjenja.

- Aku-bateriju (7) izvadite iz uređaja (crtež A).
- Punjač uključite u mrežnu utičnicu (230 V AC).
- Aku-bateriju (7) stavite u punjač (12) (crtež B). Provjerite je li aku-baterija pravilno namještena (gurnuta do kraja).

Nakon što punjač priključite na mrežu (230 V AC) upalit će se zelena dioda (11) na punjaču koja signalizira priključivanje napona.

Nakon što aku-bateriju (7) stavite u punjač (12) upalit će se crvena dioda (11) na punjaču koja signalizira da traje proces punjenja akumulatora.

Istovremeno trepere zelene diode (14) stanja napunjenosti akumulatora u različitim kombinacijama (vidjeti sljedeći opis).

- **Trepere sve diode** – dojava o istrošenosti aku-baterije i potrebi punjenja.
- **Trepere 2 diode** – dojava o djelomičnoj istrošenosti aku-baterije.
- **Treperi 1 dioda** – dojava o visokoj razini napunjenosti aku-baterije.

Nakon što se aku-baterija napuni dioda (11) na punjaču gori zelenim svjetlom, a sve diode stanja napunjenosti aku-baterije (14) gore neprekidnim svjetlom. Nakon nekog vremena (oko 15s) diode stanja napunjenosti akumulatora (14) se gase.

Aku-bateriju ne punite duže od 8 sati. Prekoračenje tog vremena može uzrokovati oštećenje karika aku-baterije. Punjač se neće automatski isključiti nakon što se aku-baterija potpuno napuni. Zelena dioda na punjaču će i dalje gorjeti.

Diode stanja napunjenosti aku-baterije će se ugasisi nakon nekog vremena. Isključite napajanje prije nego aku-bateriju izvadite iz priključka na punjaču. Izbjegavajte kratkotrajna punjenja akumulatora u nizu. Ne nadopunjujte aku-bateriju nakon kratkog korištenja iste. Primjetno smanjenje intervala između sljedećih punjenja znači da je aku-baterija istrošena i treba je zamijeniti.

Tijekom procesa punjenja aku-baterije se jako zagrijavaju. Nemojte ih koristiti odmah nakon punjenja već pričekajte dok postignu sobnu temperaturu. Na taj način ćete spriječiti oštećenje aku-baterije.

SIGNALIZACIJA STANJA NAPUNJENOSTI AKU-BATERIJE

Aku-baterija je opremljena signalizacijom stanja napunjenosti aku-baterije (3 diode LED) (14). Za provjeru stanja napunjenosti pritisnite gumb signalizacije stanja napunjenosti akumulatora (13) (crtež C). Ako gore sve diode razina napunjenosti aku-baterije je visoka. Ako gore 2 diode aku-baterija je djelomično istrošena. Ako gori samo 1 dioda aku-baterija je istrošena i treba je napuniti.

KOČNICA VRETENA

Bušilica-izvijač ima elektroničku kočnicu koja zaustavlja vreteno odmah nakon prestanka pritiska na gumb prekidača (9). Kočnica osigurava precizno odvijanje i bušenje ne dopuštajući vretenu slobodno okretanje nakon isključivanja.

RAD / POSTAVKE

UKLJUČIVANJE / ISKLJUČIVANJE

Uključivanje – pritisnite na gumb prekidača (9).

Isključivanje – oslobodite pritisak na gumb prekidača (9).

Svaki put kad pritisnete gumb prekidača (9) dolazi do uključivanja diode (LED) (10) koja osvjetljava radno mjesto.

REGULACIJA BRZINE OKRETAJA

Brzinu odvijanja ili bušenja možete regulirati tijekom rada tako da povećavate ili smanjujete pritisak na gumb prekidača (9). Regulacija brzine omogućava polagani start, a to kod izrade otvora u gipsu ili glazuri smanjuje opasnost od proklizavanja svrdla, a kod zavijanja i odvijanja pomaže zadržati kontrolu pri radu.

PROTUOPTEREĆUJUĆA SPOJKA

Postavljanje prstena za regulaciju okretnog momenta (3) u odgovarajući položaj uzrokuje trajno namještanje spojke na određenu veličinu okretnog momenta. Nakon postizanja vrijednosti postavljenog okretnog momenta automatski dolazi do isključivanja protuopterećujuće spojke. To će pomoći pri zaštiti od zavijanja vijka predeboko odnosno od oštećenja bušilice-izvijača.

REGULACIJA OKRETNOG MOMENTA

Za različite vijke i različite materijale koristite razne veličine okretnog momenta.

- Moment je tim veći, čim je veći broj koji odgovara tom položaju (crtež D).
- Podesite prsten za regulaciju okretnog momenta (3) na određenu veličinu okretnog momenta.
- Uvijek počnite raditi od momenta niže vrijednosti.
- Postepeno povećavajte okretni moment, sve dok ne postignete zadovoljavajući rezultat.
- Za odvijanje vijaka odaberite više postavke.

Za bušenje treba odabrati postavke označene simbolom svrdla. Kod tih postavki postiže se najviša vrijednost okretnog momenta.

Sposobnost odabira odgovarajućih postavki stječe se sa skupljanjem prakse tijekom vremena.

Postavljanje prstena za regulaciju okretnog momenta u poziciju bušenja dovodi do deaktiviranja protuopterećujuće spojke.

MONTAŽA RADNOG ALATA

- Preklopnik za smjer rotacije (5) postavite u središnji položaj.
- Okrećite prsten brzostežuće glave (2) u smjeru suprotnom do smjera kazaljki na satu, (vidjeti oznake na prstenu) što će omogućiti željeno otvaranje čeljusti koje omogućava stavljanje svrdla ili nastavka za izvijač (crtež E).
- Kako biste montirali radni alat, okrenite prsten brzostežuće glave (2) u smjeru kazaljke na satu i jako stegnite.

Demontaža radnog alata se provodi suprotnim redoslijedom do njegove montaže.

Kod zatezanja svrdla ili nastavka za izvijač u brzostežućoj glavi obratite pozornost na pravilni položaj alata. Pri korištenju kratkih nastavaka za izvijanje ili bitova upotrijebite dodatni magnetni držak kao proizvođač.

SMJER OKRETAJA U DESNO – U LIJEVO

Uz pomoć preklopnika za rotaciju (5) odabirete smjer okretanja vretena (crtež F).

Rotacija u desno – namjestite preklopnik (5) u krajnje lijevi položaj.

Rotacija u lijevo – namjestite preklopnik (5) u krajnje desni položaj.

* Pridržavamo pravo da u nekim slučajevima položaj preklopnika u odnosu na rotaciju može biti drugačiji nego što je opisano. Obratite pozornost na grafičke znakove koji se nalaze na preklopniku ili na kućištu uređaja.

Siguran položaj je srednji položaj preklopnika smjera rotacije (5), kako ne bi došlo do nehotičnog uključivanja električnog alata.

- U tom položaju ne možete pokrenuti bušilicu-izvijač.
- U tom položaju činite promjenu svrdla ili nastavaka.
- Prije pokretanja provjerite je li gumb za promjenu rotacije (5) u odgovarajućem položaju.

Ne smijete izvoditi promjenu smjera rotacije u vrijeme kad se vreteno bušilice-izvijača okreće.

PROMJENA BRZINE

Preklopnik za promjenu brzine (4) (crtež G) omogućava povećanje raspona okretne brzine.

Brzina I: manji raspon okretaja, velika sila okretnog momenta.

Brzina II: veći raspon okretaja, manja sila okretnog momenta.

Ovisno o vrsti izvođenih radova, preklopnik za promjenu brzine postavite u odgovarajući položaj. Ako se preklopnik ne može pomaknuti, malo okrenite vreteno.

Nikada ne mijenjajte položaj preklopnika za promjenu brzine dok je bušilica-izvijač uključena. Na taj način biste mogli oštetiti električni alat.

Dugotrajno bušenje pri maloj okretnoj brzini vretena može dovesti do pregrijavanja motora. Primjenjujte periodičke pauze u radu ili dozvolite da uređaj radi pri maksimalnom broju okretaja bez opterećenja u vremenu od oko 3 minute.

DRŠKA

Bušilica-izvijač ima praktičnu dršku (6) uz pomoć koje se može zakvačiti, na primjer za pojas prilikom radova na visini

RUKOVANJE I ODRŽAVANJE

Prije početka bilo kojih radnji na instaliranju, podešavanju, popravljanju ili opsluživanju uređaja izvadite aku-bateriju

ODRŽAVANJE I ČUVANJE UREĐAJA

- Preporučamo čišćenje uređaja direktno nakon svake upotrebe.
- Za čišćenje ne koristite vodu niti koju drugu tekućinu.

Bušilicu-izvijač čistite pomoću suhe krpice ili komprimiranog zraka s niskim pritiskom.

Ne koristite nikakva sredstva za čišćenje niti otapala jer bi mogli oštetiti plastične elemente uređaja.

Redovito čistite otvore za ventilaciju na kućištu motora kako biste spriječili pregrijavanje uređaja.

Bušilicu-izvijač uvijek čuvajte na suhom mjestu, van dohvata djece.

Uređaj čuvajte s izvađenom aku-baterijom.

ZAMJENA BRZOSTEŽUĆE GLAVE

Brzostežuća glava je navinuta na navoj vretena bušilice-izvijača i dodatno osigurana s vijkom.

Preklopnik za promjenu rotacije (5) postavite u središnji položaj.

Otvorite otvor brzostežuće glave (1) i odvinite vijak za pričvršćivanje (lijeva matica) (crtež H).

Šesterokutni ključ pričvrstite za brzostežuću glavu i lagano udarite u drugi kraj istog ključa.

Odvijte brzostežuću glavu.

Montaža brzostežuće glave se provodi suprotnim redoslijedom do njene demontaže.

Sve smetnje trebaju uklanjati ovlaštene serviseri proizvođača.

TEHNIČKI PARAMETRI

NAZIVNI PODACI

Akumulatorska bušilica-izvijač 58G019		
Parametar	Vrijednost	
Napon aku-baterije	18 V DC	
Raspon brzine okretaja kod praznog hoda	brzina I	0-500 min ⁻¹
	brzina II	0-1700 min ⁻¹
Raspon brzostežuće glave	2-13 mm	
Raspon regulacije okretnog momenta	1 – 16 + bušenje	
Max. okretni moment (mekano uvijanje)	38 Nm	
Max. okretni moment (tvrdno uvijanje)	58 Nm	
Klasa zaštite	III	
Težina	1,2 kg	
Godina proizvodnje	2018	
58G019 označava tip uređaja i njegov naziv		

Aku-baterije sustava Graphite Energy+		
Parametar	Vrijednost	
Akumulator	58G001	58G004
Napon aku-baterije	18 V DC	18 V DC
Tip aku-baterije	Li-Ion	Li-Ion
Kapacitet aku-baterije	2000 mAh	4000 mAh
Raspon temperature okoline	4°C – 40°C	4°C – 40°C
Vrijeme punjenja punjačem 58G002	1 h	2 h
Težina	0,400 kg	0,650 kg
Godina proizvodnje	2018	2018

Punač sustava Graphite Energy+	
Parametar	Vrijednost
Tip punjača	58G002
Napon napajanja	230 V AC
Frekvencija napajanja	50 Hz
Napon punjenja	22 V DC
Max. struja punjenja	2300 mA
Raspon temperature okoline	4°C – 40°C
Vrijeme punjenja aku-baterije 58G001	1 h
Vrijeme punjenja aku-baterije 58G004	2 h
Klasa zaštite	II
Težina	0,300 kg
Godina proizvodnje	2018

PODACI VEZANI ZA BUKU I VIBRACIJE

Razina akustičkog pritiska	$L_{p_A} = 77,5 \text{ dB(A)}$ $K = 3 \text{ dB(A)}$
Razina akustičke snage	$L_{w_A} = 88,5 \text{ dB(A)}$ $K = 3 \text{ dB(A)}$
Vrijednost ubrzavanja vibracija	$a_n = 2,04 \text{ m/s}^2$ $K = 1,5 \text{ m/s}^2$

„Društvo s ograničenom odgovornošću Grupa Topex“ d.o.o. sa sjedištem u Varšavi, ul. Pograniczna 2/4 (u daljnjem tekstu: „Grupa Topex“) daje na znanje da sva autorska prava vezana uz sadržaj ovih uputa (dalje: „Upute“), uključujući test, slike, sheme, crteže te također njihove kompozicije pripadaju isključivo Grupa Topex- u i podliježu pravnoj zaštiti, sukladno sa Zakonom od dana 4. veljače 1994. godine, o autorskim pravima i sličnim pravima (N.N. 2006 Br. 90 Stavak 631 uključujući i kasnije promjene). Kopiranje, preoblikovanje, publiciranje, modificiranje u komercijalne svrhe cijelih Uputa kao i pojedinačnih njihovih dijelova, bez suglasnosti Grupa Topex-a koje je dano u pismenom obliku, je najstrože zabranjeno i može dovesti do prekršajne i krivične odgovornosti



PREVOD ORIGINALNOG UPUTSTVA AKUMLATORSKE BUŠILICE - ODVIJAČA 58G019

PAŽNJA: PRE PRISTUPANJA UPOTREBI ELEKTROUREĐAJA POTRIBNO JE PAŽLJIVO PROČITATI UPUTSTVO I PRIDRŽAVATI GA SE U DALJOJ UPOTREBI.

OPŠTE MERE BEZBEDNOSTI

OPŠTI SAVETI ZA BEZBEDAN RAD SA BUŠILICOM - ODVIJAČEM

- **Koristiti zaštitu za sluh i zaštitne naočari prilikom rada sa bušilicom - odvijanjem.** Izlaganje buci može dovesti do gubitka sluha. Opiljci metala i drugi deliči koji lete mogu dovesti do trajnog oštećenja očiju.
- **Prilikom obavljanja posla, prilikom kojih bi uređaj koji radi mogao da naiđe na skrivene električne kablove, uređaj treba držati za izolovane površine drške.** Kontakt sa strujnim kablom može dovesti do prenosa struje na metalne delove uređaja, što može dovesti do opasnosti od strujnog udara.

DODATNI SAVETI ZA BEZBEDAN RAD SA BUŠILICOM-ODVIJAČEM

- Potrebno je koristiti samo preporučeni akumulator i punjač. Zabranjeno je koristiti akumulator i punjač u druge svrhe.
- Zabranjeno je vršiti promenu pravca obrtaja vretena uređaja, kada uređaj radi. U protivnom može doći do oštećenja bušilice-odvijča.
- Za čišćenje bušilice-odvijča potrebno je koristiti mekanu, suhu tkaninu. Strogo je zabranjeno koristiti bilo kakav deterdžent ili alkohol.
- Zabranjeno je popravljati oštećeni uređaj. Obavljanje popravki dozvoljeno je isključivo proizvođaču ili ovlašćenom servisu.

ISPRAVNA UPOTREBA I KORIŠĆENJE AKUMULATORA

- Proces punjenja akumulatora treba da se obavlja pod kontrolom korisnika.
- Potrebno je izbegavati punjenje akumulatora na temperaturama ispod 0°C.
- **Akumulator treba puniti isključivo punjačem kojeg preporučuje proizvođač.** Upotreba punjača namenjenog za punjenje drugog tipa akumulatora preti opasnošću od požara.
- **Za vreme kada se akumulator ne upotrebljava, potrebno je čuvati ga dalje o metalnih predmeta poput spajalica za papir, kovanica, eksera, šrafova, ili drugih malih metalnih predmeta, koji mogu napraviti kratak spoj na kontaktima akumulatora.** Kratak spoj na kontaktima akumulatora može dovesti do opekotina ili požara.
- **U slučaju oštećenja i/ili nepravilnog korišćenja akumulatora može doći do ispuštanja tečnosti.** Potrebno je proveriti prostoriju, u slučaju potrebe konsultovati se sa lekarom. Gasovi mogu oštetiti disajne puteve.
- **U ekstremnim uslovima može doći do isticanja tečnosti iz akumulatora. Tečnosti koje ističu iz akumulatora mogu dovesti do iritacije ili opekotina.** Ukoliko se utvrdi isticanje tečnosti, potrebno je postupiti na sledeći način:
 - pažljivo ukloniti tečnost parčetkom tkanine. Izbegavati kontakt tečnosti sa kožom ili očima.
 - ukoliko dođe do kontakta tečnosti sa kožom, to mesto na telu treba isprati odmah sa velikom količinom čiste vode, eventualno neutralizovati tečnost uz pomoć blage kiseline, poput limunske kiseline ili sričeta.

- ukoliko dođe do kontakta tečnosti sa očima, odmah isprati oči sa velikom količinom čiste vode, najmanje 10 minuta, i zatražiti savet lekara.

- **Zabranjeno je koristiti akumulator koji je oštećen ili modifikovan.** Oštećeni ili modifikovani akumulatori mogu da funkcionišu ne predviđeni način, dovodeći do požara, eksplozije ili opasnosti od povreda.
- **Akumulator nije dozvoljeno izlagati dejstvu vlage ili vode.**
- Akumulator uvek treba držati dalje od izvora toplote. Zabranjeno je ostavljati ga duže vreme u okruženju u kom je visoka temperatura (na mestima izloženim suncu, u blizini grejalica ili tamo gde temperatura prelazi 50°C).
- **Zabranjeno je izlagati akumulator dejstvu plamena ili previsoke temperature.** Izlaganje dejstvu vatre ili temperature iznad 130°C može dovesti do eksplozije.

PAŽNJA! Temperatura 130°C može biti obeležena kao 265°F.

- **Potrebno je pridržavati se svih uputstava za punjenje, zabranjeno je puniti akumulator na temperaturi koja prelazi navedeni opseg u tabeli nominalnih podataka u uputstvu za upotrebu.** Nepravilno punjenje ili temperatura izvan dozvoljenog okvira može oštetiti akumulator i povećati opasnost od požara.

POPRAVKA AKUMULATORA:

- **Zabranjeno je popravljati oštećeni akumulator.** Vršenje popravki dozvoljeno je isključivo proizvođaču ili autorizovanom servisu.
- **Iskorišćeni akumulator treba odneti na mesto za reciklažu takvog tipa opasnog otpada.**

SAVETI ZA BEZBEDNOST PUNJAČA

- **Punjač je zabranjeno izlagati dejstvu vlage ili vode.** Kontakt vode sa punjačem povećava rizik od šoka. Punjač može da se koristi samo unutar suih prostorija.
- Pre pristupanja bilo kakvim operacijama upotrebe ili čišćenja, punjač treba isključiti iz struje.
- **Ne koristiti punjač koji se nalazi na lakozapaljivoj podlozi (npr. papir, tekstil) kao ni u blizini lakozapaljivih supstanci.** S obzirom na porast temperature punjača prilikom procesa punjenja, postoji opasnost od požara.
- **Povremeno, pre upotrebe potrebno je proveriti stanje punjača, kabela i utikača.** U slučaju da se utvrde oštećenja - zabranjeno je koristiti punjač. Zabranjeno je pokušavati da se rastavi punjač. Sve vrste popravki treba poveriti autorizovanom servisu. Nispravno obavljena montaža punjača preti opasnošću od strujnog udara ili požara.
- Deca i osobe sa smanjenim fizičkim, senzornim ili mentalnim sposobnostima, ili nedostatkom znanja i iskustva, ne bi trebalo da koriste punjač, osim ako rade u skladu sa uputstvom za upotrebu uređaja ili pod nadzorom osobe odgovorne za njihovu bezbednost. U suportnom, postoji opasnost da zbog nepravilne upotrebe uređaja dođe do povreda.
- Kada se punjač ne koristi potrebno je isključiti ga iz struje.
- **Potrebno je poštovati sva uputstva za punjenje, zabranjeno je puniti akumulator na temperaturi koja prelazi opseg dat u tabeli sa nominalnim podacima koja se nalazi u uputstvu za upotrebu.** Nepravilno punjenje ili temperatura koja je van datog opsega mogu oštetiti akumulator i povećati opasnost od požara.

POPRAVKA PUNJAČA

- **Zabranjeno je popravljati oštećeni punjač.** Obavljanje popravki punjača dozvoljeno je isključivo proizvođaču ili ovlašćenom servisu.
- **Iskorišćeni punjač potrebno je odneti na mesto za reciklažu tog tipa opasnog otpada.**



Informacije o buci i vibracijama

Razina buke koju emitira uređaj je opisana kao razina emitiranog akustičkog pritiska L_{p_A} , te razina akustičke snage L_{w_A} (gdje je K mjerna nesigurnost). Vibracije koje emitira uređaj su opisane kao vrijednost ubrzanja vibracija a_n (gdje je K mjerna nesigurnost). Navedene u tim uputama: razina emitiranog akustičnog pritiska L_{p_A} , razina akustičke snage L_{w_A} , te vrijednost ubrzanja vibracija a_n su izmjerene u skladu s normom EN 60745-1. Navedena razina vibracija a_n može se upotrijebiti za uspoređivanje uređaja te za prvu ocjenu ekspozicije na vibracije.

Navedena razina vibracija je karakteristična za osnovnu primjenu električnog alata. Ako alat čete koristiti u druge svrhe ili s drugim radnim alatima, razina vibracija može se promijeniti. Na povećanje razine vibracija može utjecati nedovoljno ili previše rijetko održavanje uređaja. Gore navedeni razlozi mogu dovesti do povećanja ekspozicije na vibracije za vrijeme cijelog radnog razdoblja.

Kako bismo precizno ocijenili ekspoziciju na vibracije, treba uzeti u obzir vrijeme kad je električni uređaj isključen, ili kad je uključen, ali se ne koristi za rad. Ako pomno procijenimo sve čimbenike ukupna ekspozicija na vibracije može se pokazati znatno manja.

Treba uvesti dodatne sigurnosne mjere s ciljem zaštite korisnika od posljedica vibracija, kao što su: periodično održavanje uređaja i radnih alata, osiguranje odgovarajuće temperature ruku, pravilna organizacija rada.

ZAŠTITA OKOLIŠA



Električne proizvode ne bacajte zajedno s kućnim otpacima već ih zbrinite na odgovarajućim mjestima. Informacije o mjestima zbrinjavanja daju prodavači proizvoda ili odgovorne mjesne službe. Istrošeni električni i elektronički alati sadrže supstance koje mogu štetiti okolišu. Nezbrinuti proizvodi mogu biti opasni po zdravlje ljudi i za okoliš.



Aku-baterije / baterije ne bacajte zajedno s kućnim otpacima, ne bacajte ih u vatra niti u vodu. Oštećene ili istrošene baterije zbrinite na pravilan način, u skladu s važećom direktivom za zbrinjavanje aku-baterija i baterija.

Li-Ion

* Pridržavamo pravo na izvođenje promjena

PAŽNJA! Uređaj služi za rad unutar prostorija.

Pored upotrebe bezbednosnih konstrukcija iz pribora, upotrebe sredstava za bezbednost i dodatnih sredstava za zaštitu, uvek postoji rizik od povreda tokom rada.

Li-lon akumulatori mogu da cure, zapale se ili eksplodiraju, ukoliko se zagreju na visokim temperaturama ili su izloženi kratkom spoju. Ne treba ih čuvati u automobilima prilikom vrelih i sunčanih dana. Zabranjeno je otvarati akumulator. Akumulatori Li-lon sadrže elektonske sigurnosne uređaje, koji, ukoliko se oštete, mogu dovesti do toga da se akumulator zapali ili eksploira.

Objašnjenje korišćenih piktograma:

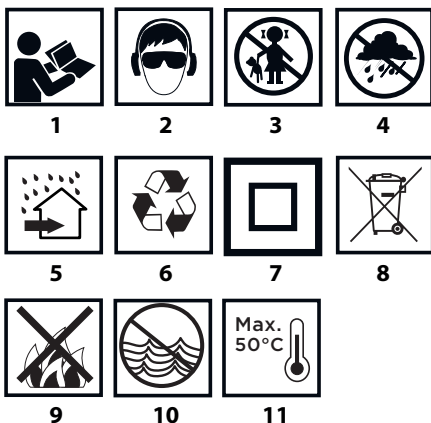

1. Pročitaj uputstvo za upotrebu, pridržavajući se upozorenja i saveta za bezbednost.
2. Stosuj okularne i čušašne naočnice.
3. Decij zabranjuje pristup uređaju.
4. Čuvati od uticaja kiše.
5. Koristiti unutar prostorija, čuvati od uticaja vode i vlage.
6. Reciklaža.
7. Druga klasa bezbednosti.
8. Selektivno prikupljanje.
9. Ne bacati svećice u vatru.
10. Predstavlja zagađenje za vodu u sredini.
11. Ne dozvoliti zagrevanje iznad 50°C.

IZRADA I NAMENA

Bušilica-odvijač je elektouređaj koji se napaja akumulatorom. Pogon predstavlja DC motor bez četkica sa planetarnim prenosnikom. Bušilica-odvijač namenjena je za odvrtače i zavrtnje navrtanja i šrafova u drvetu, metalu, plastičnim masama i keramici, kao i za pravljenje otvora u navedenim materijalima. Elektouređaji sa akumulatorskim naponom, bežični, pokazuju se praktičnim za radove vezane za enterijer, adaptaciju prostorija, itd.

Zabranjeno je koristiti elektouređaj suprotno od njegove namene.

OPIS GRAFIČKIH STRANA

Dole data numeracija odnosi se na elemente uređaja koji su predstavljeni na grafičkim stranama datog uputstva.

1. Drška koja se brzo montira
2. Prsten drške koja se brzo montira
3. Prsten regulacije obrtnog momenta
4. Menjač za promenu brzine

5. Menjač pravca obrtaja
6. Drška
7. Akumulator
8. Taster za pričvršćivanje akumulatora
9. Starter
10. Osvetljenje
11. LED dioda
12. Punjač
13. Taster signalizacije stanja napunjenosti akumulatora
14. Signalizacija stanja napunjenosti akumulatora (LED diode)

* Mogu se pojaviti razlike između crteža i proizvoda.

OPIS KORIŠĆENIH GRAFIČKIH ZNAKOVA



PAŽNJA



UPOZORENJE



MONTIRANJE/SASTAVLJANJE



INFORMACIJA

PRIPREMA ZA RAD

VAĐENJE / POSTAVLJANJE AKUMULATORA

- Postaviti menjač pravca obrtaja (5) u srednji položaj
- Pritisnuti taster za pričvršćivanje akumulatora (8) i izbaciti akumulator (7) (slika A).
- Postaviti napunjen akumulator (7) u držač na dršci, sve dok se ne čuje zvuk iskakanja tastera za pričvršćivanje akumulatora (8).

PUNJENJE AKUMULATORA

- Uređaj se dobija sa delimično napunjenim akumulatorom. Punjenje akumulatora treba obavljati u uslovima gde temperatura okruženja iznosi 4°C - 40°C. Nov akumulator ili onaj koji duže vremena nije korišćen, dostiže punu mogućnost punjenja nakon oko 3 - 5 ciklusa punjenja i pražnjenja.
- Izvaditi akumulator (7) iz uređaja (slika A).
- Uključiti punjač u strujnu utičnicu (230 V AC).
- Gurnuti akumulator (7) u punjač (12) (slika B). Proveriti da li je akumulator pravilno postavljen (gurnut do kraja).

Nakon uključivanja punjača u struju (230 V AC) zasvetliće zelena dioda (11) na punjaču, koja signalizira priključivanje struje.

Nakon postavljanja akumulatora (7) u punjač (12) zasvetliće crvena dioda (11) na punjaču, koja signalizira da traje proces punjenja akumulatora.

Istovremeno pulsirajuće svetlo zelene diode (14) stanja punjenja akumulatora u različitim redosledu (pogledaj opis dole).

- **Pulsirajuće svetlo svih dioda** - signalizira da je akumulator prazan i da ga je neophodno napuniti.
- **Pulsirajuće svetlo 2 diode** - signalizira delimično pražnjenje.
- **Pulsirajuće svetlo 1 diode** - signalizira visoki stepen napunjenosti akumulatora.

Nakon punjenja akumulatora dioda (11) na punjaču zasvetliće zeleno, a sve diode stanja napunjenosti akumulatora (14) svetleće neprekidno. Nakon određenog vremena (oko 15s) diode stanja napunjenosti akumulatora (14) će se ugasi.

Akumulator ne treba puniti duže od 8 časova. Prekoračenje tog vremena može dovesti do oštećenja svećica akumulatora. Punjač se ne isključuje automatski, nakon potpunog punjenja akumulatora. Zelena dioda na punjaču i dalje će svetliti. Dioda stanja napunjenosti akumulatora ugasiće se nakon određenog

vremena. Isključiti struju pre vađenja akumulatora iz punjača. Izbegavajte sukcesivna kratka punjenja. Ne bi trebalo dopunjavati akumulator nakon kratke upotrebe uređaja. Značaj pad vremena između neophodnog punjenja svedoči o tome da je akumulator iskorišćen i treba da se zameni.



Tokom procesa punjenja akumulatori se zagrevaju. Ne počinjati sa radom odmah nakon punjenja - sačekati da se akumulator ohladi do nivoa temperature prostora. To štiti od oštećenja akumulatora.

SIGNALIZACIJA STANJA NAPUNJENOSTI AKUMULATORA

Akumulator je opremljen signalizacijom stanja napunjenosti akumulatora (3 LED diode) (14). Kako bi se proverilo stanje napunjenosti akumulatora potrebno je pritisnuti taster za signalizaciju stanja napunjenosti akumulatora (13) (slika C). Svetljenje svih dioda signalizira visoki stepen napunjenosti akumulatora. Svetljenje 2 diode signalizuje delimično ispražnjenost. Svetljenje samo 2 diode označava istrošenost akumulatora i neophodnost njegovog punjenja.

KOČNICA VRETENA

Bušilica-odvijač ima elektronsku kočnicu koja zaustavlja vreteno odmah nakon što se otpusti pritisak sa tastera startera (9). Kočnica obezbeđuje preciznost bušenja i odvijanja ne dozvoljavajući slobodno obrtanje vretena nakon isključivanja.

RAD / POSTAVKE

UKLJUČIVANJE / ISKLJUČIVANJE

- **Uključivanje** - pritisnuti taster startera (9).
- **Isključivanje** - otpustiti pritisak sa tastera startera (9).

Svako pritisnjanje tastera startera (9) dovodi do svetljenja dioda (LED) (10) osvetljavajući mesto rada.

REGULACIJA BRZINE OBRTAJA

Brzina bušenja ili odvijanja može da se reguliše prilikom rada, povećavanjem ili smanjivanjem pritiska na taster startera (9). Regulacija brzine omogućava slobodni start, što prilikom bušenja otvora u gipsu ili glazuri što sprečava klizanje burgije, istovremeno prilikom bušenja i odvijanja pomaže pri održavanju kontrole rada.

SPOJNICA PREOPTEREĆENJA

Postavljanje prstena za regulaciju obrtnog momenta (3) u odabrani položaj dovodi do trajnog postavljanja spojnice na određenu veličinu obrtnog momenta. Nakon dostizanja veličine postavljenog obrtnog momenta nastupa automatsko odvajanje spojnice preopterećenja. To omogućava da se obezbedi da se ne uvija navrtanj isuviše duboko ili da se ošteti bušilica-odvijač.

REGULACIJA OBRTNOG MOMENTA

- Za različite odvijače i različite materijale koriste se različite veličine obrtnog momenta.
- Obrtni moment je veći ukoliko je veći broj koji odgovara datom položaju (slika D).
- Postaviti prsten regulacije obrtnog momenta (3) na naznačenu veličinu obrtnog momenta.
- Uvek treba početi rad sa manjom vrednošću obrtnog momenta.
- Povećavati obrtni moment postepeno sve dok se ne dostigne zadovoljavajući rezultat.
- Za odvijanje navrtanja treba odabrati više postavke.
- Za bušenje treba odabrati postavke označene simbolom burgije. Pri tim postavkama postiže se najviša vrednost obrtnog momenta.
- Umetnost odabira odgovarajućeg obrtnog momenta postiže se praksom.

Postavljanje prstena regulacije obrtnog momenta u poziciju bušenja dovodi do deaktivacije spojnice preopterećenja.

MONTAŽA RADNIH ALATKI

- Postaviti menjač pravca obrtaja (5) u srednji položaj.
- Obručni prsten drške koja se brzo montira (2) u pravcu suprotnom od smera kretanja kazaljki na satu (pogledati oznake na prstenu) podešava se željeni otvor čeljusti, omogućavajući postavljanje burgije ili nastavaka za odvijanje (slika E).

- U cilju pričvršćivanja radne alatke, okrenuti prsten drške koja se brzo montira (2), u pravcu kretanja kazaljki na satu i čvrsto pričvrstiti.

Demontaža radnih alutki vrši se suprotnim redosledom u odnosu na njihovu montažu.

Prilikom pričvršćivanja burgije ili nastavaka za odvijanje u dršku koja se brzo montira, potrebno je obratiti pažnju na pravilno postavljanje alutki. Prilikom upotrebe kratkih nastavaka za odvijanje ili bitova treba koristiti doadtnu magnetnu dršku kao produžetak.

PRAVAC OBRTAJA U DESNO - U LEVO

Uz pomoć menjača obrtaja (5) vrši se odabir pravca obrtaja vretena (slika F).

Obrtaji u desno - postaviti menjač pravca obrtaja (5) u krajnje levi položaj.

Obrtaji u levo - postaviti menjač pravca obrtaja (5) u krajnje desni položaj.

* Tvrdi se da u nekim slučajevima položaj menjača u odnosu na obrtaje može biti drugačiji nego što je opisano. Treba se ponašati prema grafičkim oznakama koje se nalaze na menjaču ili na kućištu uređaja.

Bezbedan položaj je središnji položaj menjača pravca obrtaja (5), koji sprečava slučajno pokretanje elektouređaja:

- U tom položaju nije moguće pokrenuti bušilicu-odvijač.
- U tom položaju vrši se promena burgija ili nastavaka.
- Pre pokretanja treba proveriti da li je menjač pravca obrtaja (5) u ispravnom položaju

Zabranjeno je vršiti izmene pravca obrtaja u vreme kada se vreteno bušilice-odvijača obrće.

PROMENA BRZINE

Menjač promene brzine (4) (slika G) omogućava povećanje brzine obrtaja.

Brzina I: opseg obrtaja manji, veća sila obrtnog momenta.

Brzina II: opseg brzine veći, manja sila obrtnog momenta.

U zavisnosti od radova koji se obavljaju postaviti menjač brzine u odgovarajući položaj. Ukoliko menjač ne može da se pomeri, potrebno je neznatno obrnuti vreteno.

Strogo je zabranjeno vršiti promenu brzine u vreme kada bušilica-odvijač radi. To može dovesti do oštećenja elektouređaja.

Dugotrajno bušenje pri niskoj brzini obrtaja vretena predstavlja opasnost od pregrevanja motora. Treba praviti povremene pauze u radu ili dozvoliti da uređaj radi na maksimalnoj brzini obrtaja bez opterećenja u vremenu od oko 3 minute.

DRŠKA

Bušilica - odvijač poseduje praktičnu dršku (6) koja služi za vešanje npr. na monterski kaiš prilikom rada na visini.

KORIŠĆENJE I ODRŽAVANJE

Pre pristupanja bilo kakvim operacijama vezanim za instalaciju, podešavanje, popravku ili upotrebu, potrebno je izvaditi utikač strujnog kabla iz strujne utičnice.

ODRŽAVANJE I ČUVANJE

- Preporučuje se čišćenje uređaja neposredno nakon svake upotrebe.
- Za čišćenje ne treba koristiti vodu ili druge tečnosti.
- Uređaj treba čistiti uz pomoć suvog parčeta tkanine ili produvati kompresovanim vazduhom niskog pritiska.
- Ne treba koristiti sredstva za čišćenje niti rastvarače jer oni mogu oštetiti delove napravljenе od plastičnih masa.
- Redovno treba čistiti ventilacione otvore na kućištu motora kako ne bi došlo do pregrevanja uređaja.
- Uređaj uvek treba čuvati na suvom mestu, nedostupnom za decu.
- Uređaj treba čuvati sa izvađenim akumulatorom.

PROMENA DRŠKE KOJA SE BRZO MONTIRA

- Drška koja se brzo montira našrafljena je na vreteno bušilice-odvijača i dodatno obezbeđena navrtanjem.
- Postaviti menjač pravca obrtaja (5) u srednji položaj.
- Razdvojiti čeljusti drške koja se brzo montira (1) i odviti pričvrstni navrtanj (levi navoj) (slika H).
- Pričvrstiti inbus ključ u dršku koja se brzo montira i udariti lagano drugi kraj inbus ključa.
- Odviti dršku koja se brzo montira.
- Montaža drške koja se brzo montira obavlja se suprotnim redosledom od njene demontaže.

Sve vrste popravki treba da obavlja ovlašćeni servis proizvođača.

TEHNIČKE KARAKTERISTIKE

NOMINALNI PODACI

Akumulatorska bušilica - odvijač 58G019		
Parametar	Vrednost	
Napon akumulatora	18 V DC	
Opseg brzine obrtaja na praznom hodu	brzina I	0-500 min ⁻¹
	brzina II	0-1700 min ⁻¹
Opseg drške koja se brzo montira	2-13 mm	
Opseg regulacije obrtnog momenta	1 – 16 + bušenje,	
Maksimalni obrtni moment (meko uvrtnje)	38 Nm	
Maksimalni obrtni moment (tvrdno uvrtnje)	58 Nm	
Klasa bezbednosti	III	
Masa	1,2 kg	
Godina proizvodnje	2018	
58G019 označava tip ili opis mašine		

Akumulator sistema Graphite Energy+		
Parametar	Vrednost	
Akumulator	58G001	58G004
Napon akumulatora	18 V DC	18 V DC
Tip akumulatora	Li-Ion	Li-Ion
Kapacitet akumulatora	2000 mAh	4000 mAh
Opseg temperature okruženja	4°C – 40°C	4°C – 40°C
Vreme punjenja punjačem 58G002	1 h	2 h
Masa	0,400 kg	0,650 kg
Godina proizvodnje	2018	2018

Punjač sistema Graphite Energy+	
Parametar	Vrednost
Tip punjača	58G002
Napon struje	230 V AC
Frekvencija napona	50 Hz
Napon punjenja	22 V DC
Maksimalna struja punjenja	2300 mA
Opseg temperature okruženja	4°C – 40°C
Vreme punjenja akumulatora 58G001	1 h
Vreme punjenja akumulatora 58G004	2 h
Klasa bezbednosti	II
Masa	0,300 kg
Godina proizvodnje	2018

PODACI VEZANI ZA BUKU I PODRHTAVANJE

Nivo akustičnog pritiska	L _{pA} = 77,5 dB(A) K= 3 dB(A)
Nivo akustične snage	L _{WA} = 88,5 dB(A) K= 3 dB(A)
Izmerena vrednost brzine podrhtavanja	a _h = 2,04 m/s ² K= 1,5 m/s ²

Informacije na temu buke i vibracija

Nivo emitovane buke uređaja opisan kao: nivo emitovane akustične snage L_{pA} i nivo akustične snage L_{WA} (gde K označava nepreciznost dimenzije). Podrhtavanje emitovano od strane uređaja opisano kao izmerena vrednost brzine podrhtavanja a_h (gde K označava nepreciznost dimenzije).
 Dati u uputstvu: nivo emitovanog akustičnog pritiska L_{pA}, nivo akustične snage L_{WA} kao i vrednost brzine podrhtavanja a_h izmereni su u skladu sa normom EN 60745-1. Dati nivo podrhtavanja a_h može da se koristi za poredjenje uređaja ili za početno vrednovanje podrhtavanja.
 Dati nivo podrhtavanja reprezentativan je na osnovnu upotrebe uređaja. Ukoliko se uređaj koristi za drugu upotrebu ili sa drugim radnim alatima, nivo podrhtavanja može podleći promeni. Na viši nivo podrhtavanja uticanje nedovoljna ili veoma retka konzervacija uređaja. Gore navedeni uzroci mogu dovesti do povećanja ekspozicije podrhtavanja tokom celog vremena rada.
Za precizno procenjivanje ekspozicije podrhtavanja potrebno je obratiti pažnju na to kada je uređaj isključen ili kada je uključen ali se ne koristi za rad. Nakon detaljne procene svih faktora ukupna izloženost niti znatno niža.
 U cilju zaštite korisnika od vibracija potrebno je uvesti dodatna zaštitna sredstva kao npr.: ciklična konzervacija uređaja i radnih alatki, odgovarajuća zaštita temperature ruku i odgovarajuća organizacija posla.

ZAŠTITA SREDINE

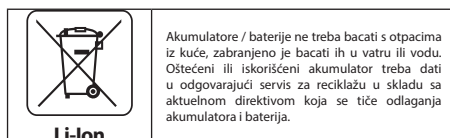
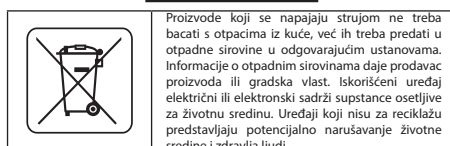

* Zadržava se pravo izmena.

„Grupa Topex Spółka z ograniczoną odpowiedzialnością” Spółka komandytowa sa sedištem u Varšavi, ulica Pograniczna 2/4 (u daljem tekstu: „Grupa Topex”) informiše da, sva autorska prava na sadržaj dole datog uputstva (u daljem tekstu: „Uputstvo”), u kome između ostalog, tekst uputstva, postavljene fotografije, sheme, crteži, a takođe i sastav, pripadaju isključivo Grupa Topex-u i podležu pravnoj zaštiti u skladu sa propisom od dana 4. februara 1994. godine, o autorskim pravima i sličnim pravima (tj. Pravni glasnik 2006 broj 90, član 631, sa kasnijim izmenama). Kopiranje, menjanje, objavljivanje, menjanje u cilju komercijalizacije, celine Uputstva kao i njenih delova, bez saglasnosti Grupa Topex-a u pisanoj formi, strogo je zabranjeno i može dovesti do pozivanja na odgovornost kako građansku tako i sudsku.



ΜΕΤΑΦΡΑΣΗ ΤΟΥ ΠΡΩΤΟΤΥΠΟΥ ΤΩΝ ΟΔΗΓΙΩΝ ΧΡΗΣΗΣ ΕΠΑΝΑΦΟΡΤΙΖΟΜΕΝΟ ΔΡΑΠΑΝΟΚΑΤΣΑΒΙΔΟ 58G019

ΠΡΟΣΟΧΗ: ΠΡΟΤΟΥ ΞΕΚΙΝΗΣΕΤΕ ΤΗ ΧΡΗΣΗ ΤΟΥ ΗΛΕΚΤΡΙΚΟΥ ΕΡΓΑΛΕΙΟΥ, ΔΙΑΒΑΣΤΕ ΠΡΟΣΕΚΤΙΚΑ ΤΙΣ ΠΑΡΟΥΣΕΣ ΟΔΗΓΙΕΣ ΧΡΗΣΗΣ ΚΑΙ ΔΙΑΤΗΡΗΣΤΕ ΤΕΣ ΓΙΑ ΜΕΛΛΟΝΤΙΚΗ ΑΝΑΦΟΡΑ.

ΕΙΔΙΚΕΣ ΑΠΑΙΤΗΣΕΙΣ ΑΣΦΑΛΕΙΑΣ

ΕΙΔΙΚΕΣ ΑΠΑΙΤΗΣΕΙΣ ΑΣΦΑΛΕΙΑΣ ΚΑΤΑ ΤΗΝ ΕΡΓΑΣΙΑ ΜΕ ΤΟ ΔΡΑΠΑΝΟΚΑΤΣΑΒΙΔΟ

- Κατά τη χρήση του δραπανοκατσαβίδου να χρησιμοποιείτε προστατευτικές γυαλασπίδες και γυαλιά. Επίδραση του θορύβου μπορεί να προκαλέσει απώλεια της ακοής. Μεταλλικά ρινίσματα και λοιπά σωματίδια στον αέρα ενδέχεται να προκαλέσουν μη ανατρέψιμη βλάβη στους οφθαλμούς.
- Κρατάτε το ηλεκτρικό εργαλείο μόνο από τις μονωμένες επιφάνειες των χειρολαβών, διότι το εργαλείο εργασίας ενδέχεται να έρθει κατά τη λειτουργία του σε επαφή με μια μη ορατή καλωδίωση. Κατά την επαφή με το υπό τάση καλώδιο, τα ανοικτά μεταλλικά μέρη του μηχανήματος χειρός ενδέχεται να τεθούν υπό τάση και να προκαλέσουν ηλεκτροπληξία του χειριστή.

ΕΠΙΠΡΟΣΘΕΤΕΣ ΑΠΑΙΤΗΣΕΙΣ ΑΣΦΑΛΟΥΣ ΧΡΗΣΗΣ ΤΟΥ ΔΡΑΠΑΝΟΚΑΤΣΑΒΙΔΟΥ

- Πρέπει να χρησιμοποιείτε μόνο τους συνιστώμενους ηλεκτρικούς συσσωρευτές και φορτιστές. Απαγορεύεται να χρησιμοποιείτε τους ηλεκτρικούς συσσωρευτές και φορτιστές που προορίζονται για άλλους σκοπούς.
- Απαγορεύεται να αλλάζετε την κατεύθυνση της περιστροφής της ατράκτου του ηλεκτρικού εργαλείου κατά τη λειτουργία του. Αυτό ενδέχεται να προκαλέσει βλάβη του δραπανοκατσαβίδου.
- Ο καθαρισμός του δραπανοκατσαβίδου θα πρέπει να γίνεται με ένα μαλακό, στεγνό πανί. Απαγορεύεται να χρησιμοποιείτε οποιαδήποτε καθαριστικά ή οινόπνευμα γι' αυτό τον σκοπό.
- Ποτέ μην επισκευάζετε το ηλεκτρικό εργαλείο που έχει βλάβη. Η επισκευή θα πρέπει να ανατεθεί μόνο στον κατασκευαστή ή στο εξουσιοδοτημένο συνεργείο.

ΟΡΘΗ ΣΥΝΤΗΡΗΣΗ ΚΑΙ ΧΡΗΣΗ ΤΩΝ ΗΛΕΚΤΡΙΚΩΝ ΣΥΣΣΩΡΕΥΤΩΝ

- Ο χειριστής θα πρέπει να ελέγχει τη διαδικασία φόρτισης του ηλεκτρικού συσσωρευτή.
- Μην φορτίζετε τον ηλεκτρικό συσσωρευτή σε θερμοκρασία χαμηλότερη των 0°C.
- Για την φόρτιση του ηλεκτρικού συσσωρευτή θα πρέπει να χρησιμοποιείται μόνο ο φορτιστής που συνιστά ο κατασκευαστής. Ένας φορτιστής που είναι κατάλληλος για ηλεκτρικού συσσωρευτή ενός τύπου μπορεί να προκαλέσει κίνδυνο πυρκαγιάς όταν χρησιμοποιείται με ηλεκτρικό συσσωρευτή άλλου τύπου.
- Όταν δεν χρησιμοποιείται ο ηλεκτρικός συσσωρευτής, φυλάξτε τον σε μια ασφαλή απόσταση από μεταλλικά αντικείμενα, όπως συνδετήρες, κέρματα, κλειδιά, καρφιά, βίδες ή άλλα μικρά μεταλλικά αντικείμενα τα οποία δύναται να βραχυκυκλώσουν τους πόλους του. Το βραχυκύκλωμα των πόλων του ηλεκτρικού συσσωρευτή ενδέχεται να προκαλέσει εγκαύματα ή πυρκαγιά.

- Σε περίπτωση βλάβης και λανθασμένης χρήσης, ο ηλεκτρικός συσσωρευτής ενδέχεται να παράγει αέρια. Θα πρέπει να αερίσετε τον χώρο, και σε περίπτωση αδιαθεσίας, να συμβουλευτείτε τον ιατρό σας. Τα αέρια ενδέχεται να βλάψουν τις αναπνευστικές οδούς.
- Όταν οι ηλεκτρικοί συσσωρευτές δεν χρησιμοποιούνται σωστά, ενδέχεται να διαρρεύσουν υγρό από αυτούς. Το υγρό που διαρρέει από τον ηλεκτρικό συσσωρευτή ενδέχεται να προκαλέσει ερεθισμούς ή εγκαύματα. Σε αυτή την περίπτωση θα πρέπει να πραγματοποιήσετε τις παρακάτω ενέργειες:
 - Σκουπίστε προσεκτικά το υγρό με ένα πανί. Αποφύγετε την επαφή του υγρού με το δέρμα ή τα μάτια.
 - Σε περίπτωση επαφής του υγρού με το δέρμα, ξεπλύνετε το εκτεθειμένο σημείο με άφθονο νερό. Επίσης, μπορείτε να εξουδετερώσετε το υγρό με ένα μη επιθετικό οξύ, όπως χυμός λεμονιού ή ξύδι.
 - Σε περίπτωση επαφής του υγρού με τα μάτια, ξεπλύνετε τα μάτια με άφθονο νερό για 10 λεπτά και συμβουλευτείτε τον ιατρό σας.
- Μην χρησιμοποιείτε έναν ηλεκτρικό συσσωρευτή που έχει βλάβη ή έχει τροποποιηθεί. Οι ηλεκτρικοί συσσωρευτές που έχουν βλάβη ή έχουν τροποποιηθεί ενδέχεται να δημιουργήσουν απρόβλεπτες καταστάσεις και να προκαλέσουν πυρκαγιά ή έκρηξη ή να δημιουργήσουν τον κίνδυνο τραυματισμού.
- Πρέπει να προστατεύετε τον ηλεκτρικό συσσωρευτή από την υγρασία ή το νερό.
- Διατηρείτε μια ασφαλή απόσταση του ηλεκτρικού συσσωρευτή από πηγές θερμότητας. Απαγορεύεται να αφήνετε τον ηλεκτρικό συσσωρευτή για πολλή ώρα σε μέρη όπου θα εκτεθεί σε υψηλές θερμοκρασίες (απευθείας στον ήλιο, κοντά σε θερμαντικά σώματα ή σε μέρη όπου η θερμοκρασία υπερβαίνει τους 50°C).
- Μην εκθέτετε τον ηλεκτρικό συσσωρευτή σε φωτιά ή υπερβολικά υψηλή θερμοκρασία. Η επίδραση φωτιάς ή θερμοκρασίας άνω των 130 °C ενδέχεται να προκαλέσει έκρηξη.

ΣΗΜΕΙΩΣΗ: Αντί για τη θερμοκρασία των 130 °C ενδέχεται να αναφέρεται η θερμοκρασία των 265 °F.

- Ακολουθήστε όλες τις οδηγίες φόρτισης. Απαγορεύεται η φόρτιση του ηλεκτρικού συσσωρευτή σε θερμοκρασία πέραν του εύρους θερμοκρασιών που παρατίθενται στον πίνακα ονομαστικών στοιχείων στις Οδηγίες χρήσης. Λανθασμένη φόρτιση ή φόρτιση χωρίς να τηρούνται τα συνιστώμενα όρια θερμοκρασιών, δύναται να προκαλέσει βλάβη του ηλεκτρικού συσσωρευτή και να αυξήσει τον κίνδυνο εκδήλωσης πυρκαγιάς.

ΕΠΙΣΚΕΥΗ ΤΩΝ ΗΛΕΚΤΡΙΚΩΝ ΣΥΣΣΩΡΕΥΤΩΝ:

- Ποτέ μην επισκευάζετε τους ηλεκτρικούς συσσωρευτές που έχουν βλάβη. Η επισκευή του ηλεκτρικού συσσωρευτή θα πρέπει να ανατεθεί μόνο στον κατασκευαστή ή στο εξουσιοδοτημένο συνεργείο.
- Ο ηλεκτρικός συσσωρευτής, το χρονικό περιθώριο λειτουργίας του οποίου έληξε, θα πρέπει να παραδοθεί σε ένα ειδικό σημείο υποδοχής και ανακύκλωσης τέτοιου είδους επικίνδυνων απορριμμάτων.

ΥΠΟΔΕΙΞΕΙΣ ΤΗΣ ΑΣΦΑΛΟΥΣ ΧΡΗΣΗΣ ΤΟΥ ΦΟΡΤΙΣΤΗ

- Πρέπει να προστατεύετε τον φορτιστή από την υγρασία ή το νερό. Σε περίπτωση κατά την οποία το νερό εισέλθει εντός του φορτιστή, αυξάνεται η πιθανότητα ηλεκτροπληξίας. Ο φορτιστής επιτρέπεται να χρησιμοποιείται μόνο σε εσωτερικούς χώρους χωρίς υγρασία.
- Προτού προβείτε σε οιοδήποτε ενέργειες που αφορούν στην τεχνική συντήρηση ή τον καθαρισμό του φορτιστή, αποσυνδέστε τον από το ηλεκτρικό δίκτυο.

- Μην χρησιμοποιείτε τον φορτιστή όταν είναι τοποθετημένος επάνω σε εύφλεκτα υλικά (π.χ. χαρτί, ύφασμα) καθώς και πλησίον εύφλεκτων υλικών. Εάν ο φορτιστής ζεσταθεί κατά τη φόρτιση, ελλοχεύει ο κίνδυνος πυρκαγιάς.
 - Ελέγξτε την τεχνική κατάσταση του φορτιστή, του καλωδίου τροφοδοσίας και του ρευματολήπτη πριν από κάθε χρήση. Μην χρησιμοποιείτε τον φορτιστή εάν έχει βλάβη. Μην επιχειρήσετε να αποσυναρμολογήσετε τον φορτιστή. Οιαδήποτε επισκευή θα πρέπει να ανατίθεται στο εξουσιοδοτημένο συνεργείο. Λανθασμένη συναρμολόγηση του φορτιστή ενδέχεται να προκαλέσει ηλεκτροπληξία ή πυρκαγιά.
 - Ο φορτιστής δεν ενδείκνυται για χρήση από άτομα (συμπεριλαμβανομένων των παιδιών) με περιορισμένες σωματικές, αισθητήριες ή νοητικές ικανότητες ή έλλειψη εμπειρίας ή/και έλλειψη γνώσης, εκτός εάν επιτηρούνται από άτομο υπεύθυνο για την ασφάλειά τους ή έχουν λάβει οδηγίες για τη χρήση της συσκευής. Διαφορετικά, ελλοχεύει ο κίνδυνος λανθασμένου χειρισμού του φορτιστή, με αποτέλεσμα να προκληθούν τραυματισμοί.
 - Αποσυνδέστε τον φορτιστή από το ηλεκτρικό δίκτυο, όταν δεν τον χρησιμοποιείτε.
 - Ακολουθήστε όλες τις οδηγίες φόρτισης. Απαγορεύεται η φόρτιση του ηλεκτρικού συσσωρευτή σε θερμοκρασία πέραν του εύρους θερμοκρασιών που παρατίθενται στον πίνακα ονομαστικών στοιχείων στις Οδηγίες χρήσης. Λανθασμένη φόρτιση ή φόρτιση χωρίς να τηρούνται τα συνιστώμενα όρια θερμοκρασιών, δύναται να προκαλέσει βλάβη του ηλεκτρικού συσσωρευτή και να αυξήσει τον κίνδυνο εκδήλωσης πυρκαγιάς.
- ΕΠΙΣΚΕΥΗ ΤΟΥ ΦΟΡΤΙΣΤΗ**
- Ποτέ μην επισκευάζετε τον φορτιστή που έχει βλάβη. Η επισκευή του φορτιστή θα πρέπει να ανατεθεί μόνο στον κατασκευαστή ή στο εξουσιοδοτημένο συνεργείο.
 - Ο φορτιστής, το χρονικό περιθώριο λειτουργίας του οποίου έληξε, θα πρέπει να παραδοθεί σε ένα ειδικό σημείο υποδοχής και ανακύκλωσης τέτοιου είδους επικίνδυνων απορριμμάτων.

ΠΡΟΣΟΧΗ! Το ηλεκτρικό εργαλείο έχει σχεδιαστεί για λειτουργία σε κλειστούς χώρους.

Παρά την ασφαλή κατασκευή, τα ληφθέντα μέτρα ασφαλείας και τη χρήση μέσων προστασίας, πάντοτε υπάρχει ένας εναπομένον κίνδυνος τραυματισμού κατά τη λειτουργία του εργαλείου.

Σε περίπτωση που οι ηλεκτρικοί συσσωρευτές τύπου Li-Ion εκτεθούν σε υψηλές θερμοκρασίες ή συμβεί βραχυκύκλωμα, ενδέχεται να έχουν διαρροή, να υποστούν ανάφλεξη ή να εκραγούν. Μην αποθηκεύετε τους ηλεκτρικούς συσσωρευτές στο αυτοκίνητό σας τις ζεστές, ηλιόλουστες μέρες. Μην ανοίγετε τους ηλεκτρικούς συσσωρευτές. Οι ηλεκτρικοί συσσωρευτές τύπου Li-Ion είναι εφοδιασμένοι με την ηλεκτρονική ασφάλεια, η οποία, σε περίπτωση βλάβης, ενδέχεται να προκαλέσει ανάφλεξη ή έκρηξη τους.

Επεξήγηση των εικονογραμμάτων:

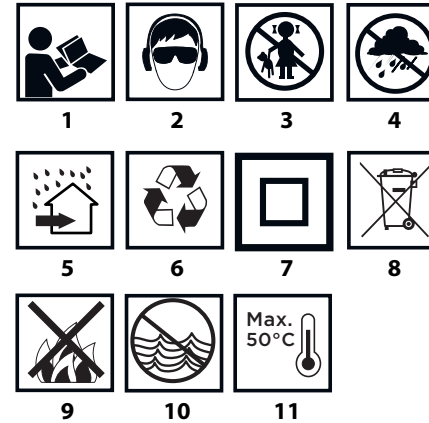

1. Διαβάστε τις οδηγίες χρήσης, ακολουθείτε τις συστάσεις και τηρείτε τους κανόνες ασφαλείας που παρατίθενται σε αυτές.
2. Όταν χρησιμοποιείτε το αλυσοπρίνο, να φοράτε προστατευτικά γυαλιά και ωτοασπίδες.
3. Μην αφήνετε τα παιδιά να ακουμπούν το ηλεκτρικό εργαλείο.
4. Προστατέψτε από τη βροχή.
5. Χρησιμοποιήστε σε κλειστούς χώρους. Προστατέψτε από τη βροχή και την υγρασία.
6. Ανακύκλωση.
7. Κλάση προστασίας II.
8. Επιλεκτική συλλογή απορριμμάτων.
9. Μην εκθέτετε τους ηλεκτρικούς συσσωρευτές στη φωτιά.
10. Δημιουργεί κίνδυνο για το υδάτινο περιβάλλον.
11. Μην εκθέτετε σε θερμοκρασία άνω των 50°C.

ΚΑΤΑΣΚΕΥΗ ΚΑΙ ΧΡΗΣΗ

Το δραπανοκατσάβιδο είναι ηλεκτρικό εργαλείο που τροφοδοτείται από τον ηλεκτρικό συσσωρευτή. Η μετάδοση κίνησης πραγματοποιείται με τον κινητήρα συνεχούς ρεύματος χωρίς ψήκτες, με μόνιμους μαγνήτες και με το πλανητικό σύστημα μετάδοσης κίνησης. Το δραπανοκατσάβιδο έχει σχεδιαστεί για το βίδωμα και ξεβίδωμα βιδών και μπουλονιών, καθώς και για τη διάτρηση μετάλλων, ξύλου, πλαστικών και κεραμικών. Το ηλεκτρικό εργαλείο που τροφοδοτείται από ηλεκτρικό συσσωρευτή (ασύρματο) είναι αναντικατάστατο ιδιαίτερα για τις εργασίες σχετικές με τον εξοπλισμό και την προσαρμογή εσωτερικών χώρων κ.λπ.



Απαγορεύεται να χρησιμοποιείτε το ηλεκτρικό εργαλείο πέραν του σκοπού κατασκευής του.

ΠΕΡΙΓΡΑΦΗ ΣΤΙΣ ΕΙΚΟΝΕΣ

Η αρίθμηση στην παρακάτω λίστα αφορά τα εξαρτήματα του εργαλείου που παρουσιάζονται στις σελίδες με εικόνες.

1. Υποδοχή ταχείας σύσφιξης
2. Δακτύλιος της υποδοχής ταχείας σύσφιξης
3. Δακτύλιος ρύθμισης της ροπής στρέψης
4. Επιλογέας ταχυτήτων
5. Ρυθμιστής κατεύθυνσης περιστροφής
6. Υποδοχή
7. Ηλεκτρικός συσσωρευτής
8. Κουμπί ασφάλισης του ηλεκτρικού συσσωρευτή
9. Διακόπτης

10. Φωτισμός
11. Φωτοδιόδοι
12. Φορτιστής
13. Κουμπί σηματοδότησης του επιπέδου φόρτισης του ηλεκτρικού συσσωρευτή
14. Ενδειξη του επιπέδου φόρτισης του ηλεκτρικού συσσωρευτή (φωτοδιόδοι)

* Το ηλεκτρικό εργαλείο που αποκτάστε μπορεί να έχει μικρές διαφορές από αυτό της εικόνας

ΕΠΕΞΗΓΗΣΗ ΠΡΟΕΙΔΟΠΟΙΗΤΙΚΩΝ ΣΗΜΑΤΩΝ



ΠΡΟΣΟΧΗ



ΠΡΟΕΙΔΟΠΟΙΗΣΗ



ΣΥΝΑΡΜΟΛΟΓΗΣΗ/ΡΥΘΜΙΣΕΙΣ



ΠΛΗΡΟΦΟΡΙΕΣ

ΠΡΟΕΤΟΙΜΑΣΙΑ ΓΙΑ ΕΡΓΑΣΙΑ

ΑΦΑΙΡΕΣΗ / ΤΟΠΟΘΕΤΗΣΗ ΤΟΥ ΗΛΕΚΤΡΙΚΟΥ ΣΥΣΣΩΡΕΥΤΗ

- Τοποθετήστε τον ρυθμιστή της κατεύθυνσης της περιστροφής (5) στην κεντρική θέση.
- Πιέστε το κουμπί ασφάλισης του ηλεκτρικού συσσωρευτή (8) και αφαιρέστε τον ηλεκτρικό συσσωρευτή (7) (εικ. Α).
- Τοποθετήστε τον φορτισμένο ηλεκτρικό συσσωρευτή (7) μέσα στη χειρολαβή ώσπου να ακούσετε ένα χαρακτηριστικό κλικ, ώστε να λειτουργήσει το κουμπί ασφάλισης του ηλεκτρικού συσσωρευτή (8).

ΦΟΡΤΙΣΗ ΤΟΥ ΗΛΕΚΤΡΙΚΟΥ ΣΥΣΣΩΡΕΥΤΗ



Το εργαλείο διατίθεται στην αγορά με εν μέρει φορτισμένο τον ηλεκτρικό συσσωρευτή. Ο ηλεκτρικός συσσωρευτής πρέπει να φορτίζεται σε θερμοκρασία περιβάλλοντος από 4°C έως 40°C. Ο νέος ηλεκτρικός συσσωρευτής ή ο υπάρχον ηλεκτρικός συσσωρευτής, όταν δεν χρησιμοποιείται για μεγάλο χρονικό διάστημα, θα επιτύχει την ονομαστική του χωρητικότητα περίπου μετά από 3 έως 5 κύκλους φόρτισης και εκφόρτισης.



- Αφαιρέστε τον ηλεκτρικό συσσωρευτή (7) από το ηλεκτρικό εργαλείο (εικ. Α).
- Συνδέστε τον φορτιστή στο ηλεκτρικό δίκτυο (230 V AC).
- Εισάγετε τον ηλεκτρικό συσσωρευτή (7) μέσα στον φορτιστή (12) (εικ. Β). Ελέγξτε εάν η θέση του ηλεκτρικού συσσωρευτή είναι ορθή (θα πρέπει να έχει εισαχθεί έως το τέλος της διαδρομής).



Κατόπιν σύνδεσης του φορτιστή στον ρευματοδότη (230), θα ενεργοποιηθεί η πράσινη φωτοδιόδος (11) του φορτιστή, η οποία καταδεικνύει την ύπαρξη τάσης.

Αφού ο ηλεκτρικός συσσωρευτής εισαχθεί (7) στον φορτιστή (12), θα ενεργοποιηθεί η ερυθρή φωτοδιόδος (11) του φορτιστή, η οποία καταδεικνύει ότι η φόρτιση του ηλεκτρικού συσσωρευτή είναι σε εξέλιξη.

Οι πράσινες φωτοδιόδοι, οι οποίες καταδεικνύουν τον βαθμό φόρτισης του ηλεκτρικού συσσωρευτή, (14) ενεργοποιούνται ταυτόχρονα, εκπέμπουν παλλόμενο φωτισμό σε διαφορετικούς συνδυασμούς (βλ. την περιγραφή παρακάτω).

- Όταν όλες οι φωτοδιόδοι εκπέμπουν παλλόμενο φωτισμό, αυτό σημαίνει ότι το επίπεδο της φόρτισης είναι χαμηλό και ότι ο ηλεκτρικός συσσωρευτής χρήζει φόρτισης.
- Όταν οι δύο φωτοδιόδοι εκπέμπουν σταθερό φωτισμό, αυτό καταδεικνύει μερική εκφόρτιση.
- Όταν η 1 φωτοδιόδος εκπέμπει παλλόμενο φωτισμό, αυτό καταδεικνύει υψηλό επίπεδο φόρτισης του ηλεκτρικού συσσωρευτή.

i Κατόπιν φόρτισης του ηλεκτρικού συσσωρευτή, η φωτιοδιόδος (11) του φορτιστή ενεργοποιείται και εκπέμπει πράσινο φωτισμό, ενώ όλες οι φωτιοδιόδοι που καταδεικνύουν τον βαθμό φόρτισης του ηλεκτρικού συσσωρευτή (14) εκπέμπουν συνεχόμενο φωτισμό. Σε λίγη ώρα (περίπου 15 δευτερόλεπτα) οι φωτιοδιόδοι που καταδεικνύουν τον βαθμό φόρτισης του ηλεκτρικού συσσωρευτή (14) απενεργοποιούνται.

A Η διάρκεια της διαδικασίας φόρτισης του ηλεκτρικού συσσωρευτή δεν πρέπει να υπερβαίνει 8 ώρες. Υπέρβαση αυτού του χρονικού διαστήματος ενδέχεται να προκαλέσει βλάβη στα στοιχεία του ηλεκτρικού συσσωρευτή. Ο φορτιστής δεν απενεργοποιείται αυτόματα κατόπιν πλήρους φόρτισης του ηλεκτρικού συσσωρευτή. Η ερυθρή φωτιοδιόδος του φορτιστή θα παραμείνει ενεργοποιημένη. Οι φωτιοδιόδοι που καταδεικνύουν τον βαθμό φόρτισης θα απενεργοποιηθούν σε λίγη ώρα. Διακόψτε την τροφοδοσία, προτού αφαιρέσετε τον ηλεκτρικό συσσωρευτή από τον φορτιστή. Αποφύγετε σύτρωμα και συχνές φορτίσεις. Μην φορτίζετε τον ηλεκτρικό συσσωρευτή κατόπιν μιας σύντομης χρήσης του ηλεκτρικού εργαλείου. Σημαντική μείωση του χρόνου λειτουργίας του ηλεκτρικού συσσωρευτή μεταξύ των φορτίσεων που υποδηλώνει ότι έχει φθαρεί και χρήζει αντικατάστασης.

A Οι ηλεκτρικοί συσσωρευτές θερμαίνονται πολύ κατά την φόρτισή τους. Μην αρχίζετε την εργασία αμέσως κατόπιν ολοκλήρωσης της διαδικασίας φόρτισης, αφήστε τον ηλεκτρικό συσσωρευτή να ψυχθεί έως τη θερμοκρασία δωματίου. Αυτό θα προστατέψει τον ηλεκτρικό συσσωρευτή από βλάβη.

ΕΝΔΕΙΞΗ ΤΟΥ ΕΠΙΠΕΔΟΥ ΦΟΡΤΙΣΗΣ ΤΟΥ ΗΛΕΚΤΡΙΚΟΥ ΣΥΣΣΩΡΕΥΤΗ

i Ο ηλεκτρικός συσσωρευτής διαθέτει την ένδειξη του επιπέδου φόρτισης του (3 φωτιοδιόδοι LED) (14). Για να ελέγξετε το επίπεδο φόρτισης του ηλεκτρικού συσσωρευτή, θα πρέπει να πιέσετε το κουμπί ένδειξης του επιπέδου φόρτισης του ηλεκτρικού συσσωρευτή (13) (εικ. C). Η ενεργοποίηση όλων των φωτιοδίων σημαίνει υψηλό επίπεδο φόρτισης του ηλεκτρικού συσσωρευτή. Η ενεργοποίηση των 2 φωτιοδίων σημαίνει μερική εκφόρτιση. Η ενεργοποίηση της 1 μόνο φωτιοδίου σημαίνει ότι το επίπεδο της φόρτισης είναι χαμηλό και ότι ο ηλεκτρικός συσσωρευτής χρήζει φόρτισης.

Ο ΜΗΧΑΝΙΣΜΟΣ ΠΕΔΗΣΗΣ ΤΗΣ ΑΤΡΑΚΤΟΥ

i Το επαναφορτιζόμενο δραπανοκατάβιδο είναι εφοδιασμένο με τον ηλεκτρονικό μηχανισμό πέδησης, ο οποίος ακινητοποιεί την άτρακτο αμέσως μόλις αφήσετε τον διακόπτη (9). Ο μηχανισμός πέδησης εξασφαλίζει την ακρίβεια του βιδώματος και της διάτρησης και αποτρέπει την ελεύθερη περιστροφή της άτρακτου κατόπιν απενεργοποίησης.

ΛΕΙΤΟΥΡΓΙΑ / ΡΥΘΜΙΣΕΙΣ

ΕΝΕΡΓΟΠΟΙΗΣΗ / ΑΠΕΝΕΡΓΟΠΟΙΗΣΗ

A **Ενεργοποίηση:** πιέστε τον διακόπτη (9).
A **Απενεργοποίηση:** αφήστε τον διακόπτη (9).

i Με την κάθε πίεση του διακόπτη (9) ενεργοποιείται η φωτιοδιόδος (10), η οποία φωτίζει το μέρος εργασίας.

ΡΥΘΜΙΣΗ ΤΗΣ ΣΥΧΝΟΤΗΤΑΣ ΤΗΣ ΠΕΡΙΣΤΡΟΦΗΣ

i Μπορείτε να ρυθμίσετε την ταχύτητα του βιδώματος ή της διάτρησης με την αύξηση ή τη μείωση της πίεσης στον διακόπτη (9). Χάρη στη ρύθμιση της συχνότητας της περιστροφής, υπάρχει η δυνατότητα ομαλής εκκίνησης, η οποία αποτρέπει την ολισθήση του τρυπανιού κατά τη διάτρηση γύψου ή κεραμικών πλακιδίων, καθώς και συμβάλλει στον έλεγχο του εργαλείου κατά το βιδώμα και το ξεβιδώμα.

Ο ΣΥΣΣΩΡΕΥΤΗΣ ΑΣΦΑΛΕΙΑΣ

i Η τοποθέτηση του δακτυλίου ρύθμισης της ροπής στρέψης (3) στην επιλεγμένη θέση προκαλεί τη σταθεροποίηση του συσκευτήρα στη μεταβίβαση μιας συγκεκριμένης τιμής της ροπής στρέψης. Μετά από την απόκτηση της επιλεγμένης

τιμής της ροπής στρέψης, πραγματοποιείται αυτόματη απόζευξη του συσκευτήρα ασφαλείας. Αυτό προστατεύει το δραπανοκατάβιδο από βλάβη και εμποδίζει την ξυλοβίδα να βιδωθεί σε υπερβολικά μεγάλο βάθος.

ΡΥΘΜΙΣΗ ΤΙΜΗΣ ΤΗΣ ΡΟΠΗΣ ΣΤΡΕΨΕΩΣ

- Για διαφορετικά υλικά και βίδες/μπουλόνια, χρησιμοποιούνται διαφορετικές τιμές της ροπής στρέψης.
- Όσο μεγαλύτερος είναι ο αριθμός που αντιστοιχεί σε μια συγκεκριμένη θέση, τόσο μεγαλύτερη είναι η ροπή στρέψης (εικ. D).
- Με τον δακτύλιο ρύθμισης της ροπής στρέψης (3) επιλέξετε την επιθυμητή τιμή της ροπής στρέψης.
- Οφείλετε πάντα να ξεκινάτε την εργασία με μικρή ροπή στρέψης.
- Αυξήστε σταδιακά τη ροπή στρέψης έως την επίτευξη ικανοποιητικών αποτελεσμάτων.
- Για ξεβιδώμα βιδών/ξυλοβιδών, επιλέξτε μεγαλύτερες τιμές της ροπής στρέψης.
- Για διάτρηση, επιλέξτε τη θέση με σύμβολο τρυπανιού. Με τέτοια ρύθμιση, επιτυγχάνεται η μέγιστη ροπή στρέψης.
- Με εκάκηση, αποκτάτε την ικανότητα να επιλέγετε την κατάλληλη ροπή.

A Η τοποθέτηση του δακτυλίου ρύθμισης της ροπής στρέψης στη θέση διάτρησης προκαλεί απενεργοποίηση του συσκευτήρα ασφαλείας.

ΤΟΠΟΘΕΤΗΣΗ ΤΟΥ ΕΡΓΑΛΕΙΟΥ ΕΡΓΑΣΙΑΣ

- Τοποθετήστε τον ρυθμιστή της κατεύθυνσης της περιστροφής (5) στην κεντρική θέση.
- Στριβοντας τον δακτύλιο της υποδοχής ταχείας σύσφιξης (2) αντίθετα από τη φορά του ρολογιού (βλ. το σήμα πάνω στον δακτύλιο), επιτυγχάνουμε το απαιτούμενο άνοιγμα των σφικτήρων της υποδοχής, το οποίο επιτρέπει να εισάγουμε εναλλακτικό τρυπάνι ή μύτη (εικ. E).
- Για να στερεώσετε το εργαλείο εργασίας στην υποδοχή, στρίψτε τον δακτύλιο της υποδοχής ταχείας σύσφιξης (2) προς τη φορά του ρολογιού και σφίξτε τον γερά.

i Η αφαίρεση του εργαλείου εργασίας πραγματοποιείται κατά την αντίστροφη από την τοποθέτησή του σειρά.

A **Στερεώνοντας ένα τρυπάνι ή μια εναλλακτική μύτη στην υποδοχή, προσέξτε την ορθότητα της θέσης του εργαλείου εργασίας. Κατά την εργασία με κινούμενα εναλλακτικά μύτες, χρησιμοποιήστε τον επιπλέον μαγνητικό προσαρμογέα ως προέκταση.**

ΑΡΙΣΤΕΡΟΣΤΡΟΦΗ-ΔΕΞΙΟΣΤΡΟΦΗ ΠΕΡΙΣΤΡΟΦΗ

A Με τον ρυθμιστή στροφών (5) μπορείτε να επιλέξετε την κατεύθυνση της περιστροφής της άτρακτου (εικ. F).

A **Δεξιόστροφη περιστροφή:** τοποθετήστε τον ρυθμιστή (5) στην τελείως αριστερή θέση.

A **Αριστερόστροφη περιστροφή:** τοποθετήστε τον ρυθμιστή (5) στην τελείως δεξιά θέση.

* Προσοχή! Σε μερικές περιπτώσεις, η θέση του ρυθμιστή σχετικά με την κατεύθυνση της περιστροφής στο εργαλείο που αποκτάτε μπορεί να μην αντιστοιχεί στην περιγραφόμενη στις οδηγίες θέση. Προσοχή στα γραφικά σύμβολα επάνω στον ρυθμιστή ή στο σώμα του εργαλείου.

i Η κεντρική θέση του ρυθμιστή της κατεύθυνσης της περιστροφής (5) είναι ασφαλής και ανατρέπει την τυχαία εκκίνηση του ηλεκτρικού εργαλείου.

- Στην ως άνω αναφερόμενη θέση το δραπανοκατάβιδο δεν μπορεί να ενεργοποιηθεί.
- Η αντικατάσταση του τρυπανιού ή της εναλλακτικής μύτες πρέπει να πραγματοποιείται σε αυτή τη θέση.

A **Απαγορεύεται να αλλάζετε την κατεύθυνση της περιστροφής του δραπανοκατάβιδου κατά την περιστροφή της άτρακτου.**

ΑΛΛΑΓΗ ΤΗΣ ΤΑΧΥΤΗΤΑΣ ΤΗΣ ΠΕΡΙΣΤΡΟΦΗΣ

i Ο επιλογέας ταχυτήτων (4) (εικ. G) παρέχει τη δυνατότητα να διευρύνετε την κλίμακα των ταχυτήτων της περιστροφής.

A **Ταχύτητα I:** η κλίμακα των στροφών είναι μικρότερη, ενώ η ροπή στρέψης μεγαλύτερη.

A **Ταχύτητα II:** η κλίμακα των στροφών είναι μεγαλύτερη, ενώ η ροπή στρέψης μικρότερη.

i Τοποθετήστε τον επιλογέα ταχυτήτων στην επιθυμητή θέση, ανάλογα με τις εκτελούμενες εργασίες. Εάν ο επιλογέας δεν μετακινείται, στρέψτε ελαφρώς την άτρακτο.

A **Απαγορεύεται να αλλάζετε τη θέση του επιλογέα ταχυτήτων κατά τη διάρκεια της λειτουργίας του δραπανοκατάβιδου. Αυτό ενδέχεται να προκαλέσει βλάβη του ηλεκτρικού εργαλείου.**

A **Η διάτρηση με χαμηλή συχνότητα της περιστροφής της άτρακτου για μεγάλο χρονικό διάστημα ενέχει τον κίνδυνο υπερθέρμανσης του κινητήρα. Οφείλετε να κάνετε διαλείμματα στην εργασία σας ή να αφήνετε το εργαλείο να λειτουργήσει χωρίς φορτίο με τη μέγιστη ταχύτητα περιστροφής για περίπου 3 λεπτά.**

Ο ΣΦΙΚΤΗΡΑΣ

i Το δραπανοκατάβιδο διαθέτει τον βολικό σφικτήρα (6), ο οποίος προορίζεται π.χ. για την στερέωση του δραπανοκατάβιδου επί του μάντα κατά την εκτέλεση εργασιών σε μεγάλο ύψος.

ΤΕΧΝΙΚΗ ΣΥΝΤΗΡΗΣΗ

A **Προβαίνοντας σε οιοδήποτε ενέργειες που αφορούν στη συντηρήσή, τη ρύθμιση, την επισκευή ή τη συντήρησή, πρέπει να αφαιρέσετε τον ηλεκτρικό συσσωρευτή από το ηλεκτρικό εργαλείο.**

ΦΡΟΝΤΙΔΑ ΚΑΙ ΦΥΛΑΞΗ

- Συνιστάται να καθαρίζετε το ηλεκτρικό εργαλείο μετά από την κάθε χρήση του.
- Απαγορεύεται να χρησιμοποιείτε νερό και λοιπά υγρά για τον καθαρισμό του εργαλείου.
- Σκουπίζετε το ηλεκτρικό εργαλείο με ένα στεγνό πανί ή με πεπιεσμένο αέρα υπό μικρή πίεση.
- Απαγορεύεται να χρησιμοποιείτε οποιαδήποτε καθαριστικά και διαλυτικά για τον καθαρισμό του ηλεκτρικού εργαλείου, διότι αυτό ενδέχεται να προκαλέσει βλάβη στα πλαστικά εξαρτήματά του.
- Συστηματικά καθαρίζετε τις οπές εξερισμού, ώστε να αποτρέψετε την υπερθέρμανση του ηλεκτρικού εργαλείου.
- Φυλάξτε το ηλεκτρικό εργαλείο σε ένα ξηρό μέρος όπου δεν έχουν πρόσβαση τα παιδιά.
- Το εργαλείο πρέπει να φυλάσσεται χωρίς τον ηλεκτρικό συσσωρευτή.

ΑΝΤΙΚΑΤΑΣΤΑΣΗ ΤΗΣ ΥΠΟΔΟΧΗΣ ΤΑΧΕΙΑΣ ΣΥΣΦΙΞΗΣ

i Η υποδοχή ταχείας σύσφιξης είναι βιδωμένη επάνω στην άτρακτο του δραπανοκατάβιδου και επιπλέον ασφαλισμένη με βίδα.

A Τοποθετήστε τον ρυθμιστή της κατεύθυνσης της περιστροφής (5) στην κεντρική θέση.

A **Ανοίξτε τους σφικτήρες της υποδοχής ταχείας σύσφιξης (1) και ξεβιδώστε τη βίδα συγκράτησης (αριστερό σπείρωμα) (εικ. H).**

- Στερεώστε ένα εξάγωνο κλειδί στην υποδοχή ταχείας σύσφιξης και κτυπήστε ελαφρά το αντίθετο άκρο του εξάγωνου κλειδιού.
- Ξεβιδώστε την υποδοχή ταχείας σύσφιξης.
- Η τοποθέτηση της υποδοχής ταχείας σύσφιξης πραγματοποιείται με την αντίστροφη από την αφαίρεσή της σειρά.

i Όλες οι βλάβες πρέπει να επισκευάζονται στο εξουσιοδοτημένο συνεργείο του κατασκευαστή.

ΤΕΧΝΙΚΑ ΧΑΡΑΚΤΗΡΙΣΤΙΚΑ

Επαναφορτιζόμενο δραπανοκατάβιδο 58G019		
Παράμετροι	Τιμές	
Τάση ηλεκτρικού συσσωρευτή	18 V DC	
Κλίμακα της συχνότητας της περιστροφής άνευ φορτίου	ταχύτητα I	0-500 min ⁻¹
	ταχύτητα II	0-1700 min ⁻¹
Λειτουργική κλίμακα της υποδοχής ταχείας σύσφιξης	2-13 mm	
Κλίμακα ρύθμισης της ροπής στρέψης	1 – 16 + διάτρηση	
Μέγιστη ροπή στρέψης («μαλακό» βιδώμα)	38 Nm	
Μέγιστη ροπή στρέψης («σκληρό» βιδώμα)	58 Nm	
Κλάση προστασίας	III	
Βάρος	1,2 kg	
Έτος κατασκευής	2018	
58G019 σημαίνει τον τύπο αλλά και σήμανση του μηχανήματος		

Ηλεκτρικός συσσωρευτής του συστήματος Graphite Energy+		
Παράμετροι	Τιμές	
Ηλεκτρικός συσσωρευτής	58G001	58G004
Τάση του ηλεκτρικού συσσωρευτή	18 V DC	18 V DC
Τύπος του ηλεκτρικού συσσωρευτή	Li-Ion	Li-Ion
Χωρητικότητα του ηλεκτρικού συσσωρευτή	2000 mAh	4000 mAh
Εύρος θερμοκρασιών περιβάλλοντος	4°C – 40°C	4°C – 40°C
Διάρκεια φόρτισης με τον φορτιστή 58G002	1 h	2 h
Βάρος	0,400 kg	0,650 kg
Έτος κατασκευής	2018	2018

Φορτιστής του συστήματος Graphite Energy+	
Παράμετροι	Τιμές
Τύπος φορτιστή	58G002
Τάση λαμβανόμενου ρεύματος	230 V AC
Συχνότητα ρεύματος ηλεκτρικού δικτύου	50 Hz
Τάση φόρτισης	22 V DC
Μέγιστο ρεύμα φόρτισης	2300 mA
Εύρος θερμοκρασιών περιβάλλοντος	4°C – 40°C
Διάρκεια φόρτισης του ηλεκτρικού συσσωρευτή 58G001	1 h
Διάρκεια φόρτισης του ηλεκτρικού συσσωρευτή 58G004	2 h

Κλάση προστασίας	II
Βάρος	0,300 kg
Έτος κατασκευής	2018

ΠΛΗΡΟΦΟΡΙΕΣ ΓΙΑ ΕΠΙΠΕΔΟ ΘΟΥΡΥΒΟΥ ΚΑΙ ΚΡΑΔΑΣΜΟΥΣ

Επίπεδο ακουστικής πίεσης	$L_{pA} = 77,5 \text{ dB(A)} K = 3 \text{ dB(A)}$
Επίπεδο ακουστικής ισχύος	$L_{WA} = 88,5 \text{ dB(A)} K = 3 \text{ dB(A)}$
Επιτάχυνση της παλμικής κίνησης	$a_h = 2,04 \text{ m/s}^2 K = 1,5 \text{ m/s}^2$

Η εταιρεία „Grupa Torrex Spółka z ograniczoną odpowiedzialnością” Spółka komandytowa, η οποία εδρεύει στη Βαρσοβία στη διεύθυνση: Pograniczna str. 2/4 (αποκαλούμενη εφεξής οι «Οδηγίες»), προειδοποιεί ότι όλα τα πνευματικά δικαιώματα δημιουργού για το περιεχόμενο των παρούσων οδηγιών (αποκαλούμενων εφεξής οι «Οδηγίες») συμπεριλαμβανομένων του κειμένου, των φωτογραφιών, διαγραμμάτων, εικόνων και σχεδίων, καθώς και της στοιχειοθεσίας, ανήκουν αποκλειστικά στην εταιρεία Grupa Torrex και προστατεύονται με το Νόμο περί δικαιώματος δημιουργού και συγγενών δικαιωμάτων από τις 4 Φεβρουαρίου του έτους 1994 (Ενημερωτικό δελτίο των νομοθετημάτων της Δημοκρατίας της Πολωνίας Αρ. 90 Αρθ. 631 με τις υπόμενες μεταρρυθμίσεις). Αντιγραφή, αναπαραγωγή, δημοσίευση, αλλαγή των στοιχείων των οδηγιών χωρίς την έγγραφη έγκριση της εταιρείας Grupa Torrex αυστηρά απαγορεύεται και μπορεί να οδηγήσει σε έγερση ποινικών και άλλων αξιώσεων.



Πληροφορίες για επίπεδο θορύβου και κραδασμούς

Το επίπεδο θορύβου που εκπέμπεται από το ηλεκτρικό μηχάνημα περιγράφεται με τη βοήθεια: της στάθμης ακουστικής πίεσης L_{pA} και της στάθμης ακουστικής ισχύος L_{WA} (όπου το K είναι η τιμή αβεβαιότητας στη μέτρηση). Το επίπεδο κραδασμών που εκπέμπονται από το ηλεκτρικό μηχάνημα περιγράφεται με τη βοήθεια της επιτάχυνσης της παλμικής κίνησης a_h (όπου το K είναι η τιμή αβεβαιότητας στη μέτρηση).

Η στάθμη της παραγόμενης ακουστικής πίεσης L_{pA} , η στάθμη ακουστικής ισχύος L_{WA} και η επιτάχυνση της παλμικής κίνησης a_h που παρατίθενται σε αυτές τις οδηγίες έχουν υπολογιστεί σύμφωνα με τις απαιτήσεις του προτύπου EN 60745-1. Η αναφερόμενη στάθμη κραδασμών a_h μπορεί επίσης να χρησιμοποιηθεί για τη σύγκριση των ηλεκτρικών μηχανημάτων όπως και για την προκαταρκτική εκτίμηση της έκθεσης στους κραδασμούς.

Η δηλωμένη τιμή κραδασμών είναι αντιπροσωπευτική για βασικές εργασίες με το ηλεκτρικό εργαλείο. Η τιμή κραδασμών μπορεί να αλλάξει, εάν το ηλεκτρικό εργαλείο θα χρησιμοποιείται για άλλους σκοπούς. Επίσης, η τιμή κραδασμών μπορεί να επηρεαστεί από ανεπαρκή ή πολύ σπάνια τεχνική συντήρηση. Οι ανωτέρω αιτίες ενδέχεται να προκαλέσουν αύξηση της διάρκειας της έκθεσης στους κραδασμούς κατά το χρονικό διάστημα της λειτουργίας του εργαλείου.

Για την ακριβή εκτίμηση της έκθεσης στους κραδασμούς θα πρέπει να λάβετε υπόψη σας τον χρόνο κατά τον οποίο το εργαλείο είναι απενεργοποιημένο ή κατά τον οποίο είναι ενεργοποιημένο αλλά δεν λειτουργεί. Κατόπιν ακριβούς εκτίμησης όλων των παραγόντων, η συνολική τιμή κραδασμών μπορεί να είναι πολύ χαμηλότερη.

Για την προστασία του χειριστή από τη βλαβερή επίδραση των κραδασμών πρέπει να εφαρμόζετε επιπρόσθετα μέτρα ασφαλείας, ήτοι να εξασφαλίζετε την τεχνική φροντίδα του ηλεκτρικού εργαλείου και των παρελκομένων εργασιών, να διατηρείτε τη θερμοκρασία των χεριών σας σε αποδεκτό επίπεδο, να τηρείτε το πρόγραμμα εργασίας.

ΠΡΟΣΤΑΣΙΑ ΠΕΡΙΒΑΛΛΟΝΤΟΣ



Ηλεκτρικές συσκευές δεν πρέπει να απορρίπτονται μαζί με τα οικιακά απορρίμματα. Θα πρέπει να παραδίδονται στο ειδικό τμήμα ανακύκλωσης. Τις πληροφορίες για το θέμα ανακύκλωσης μπορεί να σας τις παρέχει ο πωλητής του προϊόντος ή οι τοπικές αρχές. Ηλεκτρονικός και ηλεκτρικός εξοπλισμός, το χρονικό περιθώριο λειτουργίας του οποίου έληξε, περιέχει επικινδύνους για το περιβάλλον ουσίες. Εξοπλισμός ο οποίος δεν έχει υποστεί ανακύκλωση αποτελεί ενδεχόμενο κίνδυνο για το περιβάλλον και την υγεία του ανθρώπου.



Ηλεκτρικοί συσσωρευτές / μπαταρίες δεν πρέπει να απορρίπτονται μαζί με τα οικιακά απορρίμματα. Δεν επιτρέπεται να πετούνται στη φωτιά ή στο νερό. Όταν ο ηλεκτρικός συσσωρευτής είναι ληγμένος ή έχει βλάβη, θα πρέπει να ανακυκλωθεί σύμφωνα με την ισχύουσα οδηγία σχετικά με την ανακύκλωση ηλεκτρικών συσσωρευτών και μπαταριών.

Li-Ion

* Διατηρούμε το δικαίωμα εισαγωγής αλλαγών.



TRADUCCIÓN DEL MANUAL ORIGINAL

TALADRO-ATORNILLADOR A BATERÍA 58G019

ATENCIÓN: ANTES DE USAR ESTA HERRAMIENTA ELÉCTRICA ES NECESARIO LEER LAS INSTRUCCIONES Y GUARDARLAS PARA LAS FUTURAS CONSULTAS.

NORMAS DE SEGURIDAD DETALLADAS

NORMAS DE SEGURIDAD ESPECÍFICAS PARA EL USO DEL TALADRO-ATORNILLADOR

- **Use protección para los oídos y gafas de proteger cuando se trabaja con el taladro-atornillador.** La exposición al ruido puede provocar pérdida de audición. Las limaduras de metal y otras partículas en el aire pueden causar daños permanentes en los ojos.
- **Durante los trabajos en los que la herramienta podría hacer contacto con cables ocultos o con su propio cable, debe sujetarla solo por las superficies aisladas de la empuñadura.** El contacto con el cable de alimentación puede provocar que la tensión pase a las partes metálicas de la herramienta, lo que podría causar una descarga eléctrica.

NORMAS ADICIONALES DE TRABAJO SEGURO CON EL TALADRO-ATORNILLADOR

- Se debe utilizar únicamente la batería y el cargador recomendado. No se debe utilizar para otros fines.
- Se prohíbe cambiar la dirección de giro del husillo cuando la herramienta está en marcha. En el caso contrario el taladro-atornillador puede dañarse.
- Para limpiar el taladro-atornillador debe utilizar un trozo de tela suave y seco. Nunca use detergentes ni alcohol.
- No repare baterías dañadas. Solo se permite reparaciones del cargador por el fabricante o por un punto de servicio técnico autorizado.

EL MANEJO Y EL USO ADECUADO DE LAS BATERÍAS:

- El proceso de carga de la batería debe llevarse a cabo bajo el control del usuario.
- Se debe evitar cargar la batería en temperaturas bajo 0°C.
- **Cargar las baterías solo con un cargador recomendado por el fabricante.** El uso del cargador diseñado para cargar otros tipos de baterías crea el riesgo de incendio.
- **Cuando la batería no está en uso, se debe almacenar lejos de objetos metálicos como clips, monedas, llaves, clavos, tornillos u otras piezas pequeñas de metal, que puedan producir cortocircuitos de los contactos de la batería.** El cortocircuito de los terminales de la batería puede causar quemaduras o incendio.
- **Si la batería está dañada y se usa de forma inapropiada, se podrían generar gases. Se debe ventilar la habitación y en caso de dolencias, consultar a un médico.** Los gases pueden dañar el sistema respiratorio.
- **En condiciones extremas, el líquido podría filtrarse de la batería. El líquido procedente de la batería puede causar irritación o quemaduras.** Si encuentra una fuga, proceda de la siguiente manera:
 - limpie cuidadosamente el líquido con un paño. Evite el contacto del líquido con la piel o los ojos.

- si el líquido entra en contacto con la piel, debe lavar esta parte de cuerpo inmediatamente con abundante agua limpia y, opcionalmente, neutralizar el líquido con un ácido suave como zumo de limón o vinagre.

- si el líquido entra en los ojos, debe enjuagarlos inmediatamente con abundante agua limpia durante al menos 10 minutos y consultar al médico.

- **No utilice la batería que está dañada o modificada.** Las baterías dañadas o modificadas pueden actuar de manera impredecible, lo que puede provocar un incendio, explosión o riesgo de lesiones.

- **La batería no debe exponerse a la humedad o al agua.**

La batería se debe mantener siempre fuera del alcance de la fuente de calor. La batería no se debe dejar por un periodo de tiempo largo en ambientes con temperatura alta (lugares expuestos al sol, cerca de radiadores o en cualquier lugar donde la temperatura supera 50°C).

- **No exponga la batería al fuego o temperatura excesiva.** La exposición a fuego o temperaturas superiores a 130°C puede causar una explosión.

ATENCIÓN: La temperatura de 130°C puede ser definida como 265°F.

- **Siga todas las instrucciones de carga, no cargue la batería a una temperatura fuera del rango especificado en la tabla de los datos nominales en el manual.** Una carga incorrecta o en una temperatura fuera del rango especificado puede dañar la batería y aumentar el riesgo de incendio.

REPARACIÓN DE LAS BATERÍAS:

- **No repare baterías dañadas.** Solo se permite reparaciones de la batería por el fabricante o por un punto de servicio técnico autorizado.

- **Batería desgastada debe desecharse en un punto de recogida para su reciclaje según requisitos para este tipo de residuos.**

INSTRUCCIONES DE SEGURIDAD PARA EL CARGADOR

- **El cargador no debe exponerse a la humedad o al agua.** Si entra agua en el cargador, aumenta el riesgo de descarga eléctrica. El cargador se debe utilizar únicamente en los interiores secos

Antes de instalar, ajustar, reparar o usar la herramienta es necesario desenchufarla de la toma de corriente.

- **No utilice el cargador colocado sobre una superficie inflamable (por ejemplo, papel, textiles) o en la proximidad de sustancias inflamables.** Debido a que la temperatura del cargador sube durante la carga, existe un riesgo de incendio.

- **Antes de cada uso, compruebe el estado del cargador, cable y enchufe. En caso de daños - no utilice el cargador. No debe intentar desmontar el cargador.** Cualquier reparación debe realizarse en un punto de servicio técnico autorizado. El montaje del cargador realizado de forma incorrecta provoca riesgo de descarga eléctrica o incendio.

Los niños y personas con discapacidad física, emocional o mental y otras personas cuya experiencia o el conocimiento no es suficiente para manejar el cargador manteniendo al mismo tiempo todas las normas de seguridad, no deben operar el cargador sin la supervisión de una persona responsable. De lo contrario existe el peligro de que el dispositivo se maneje indebidamente y como resultado pueda conducir a lesiones.

- **Cuando el cargador no esté en uso, debe desconectarlo de la red de alimentación.**

- **Siga todas las instrucciones de carga, no cargue la batería a una temperatura fuera del rango especificado en la tabla de los datos nominales en el manual.** Una carga incorrecta o en una temperatura fuera del rango especificado puede dañar la batería y aumentar el riesgo de incendio.

REPARACIÓN DEL CARGADOR

- **No repare cargadores dañados.** Solo se permite reparaciones del cargador por el fabricante o por un punto de servicio técnico autorizado.
- **El cargador desgastado debe desecharse en un punto de recogida para su reciclaje según requisitos para este tipo de residuos.**

ATENCIÓN: La herramienta sirve para trabajos en los interiores.

Aunque la estructura es segura de por sí, y aunque utilice medidas de seguridad y de protección adicionales, siempre existe un riesgo residual de sufrir lesiones corporales durante el trabajo.

Las baterías Li-Ion pueden soltar líquido, inflamarse o explotar si se calientan a temperaturas altas o sufren un cortocircuito. No deben almacenarse en el coche durante días de mucho calor o sol. No debe abrir las baterías. Las baterías Li-Ion contienen dispositivos eléctricos de seguridad que en caso de dañarse pueden causar la inflamación o la explosión de la batería.

Descripción de iconos utilizados.

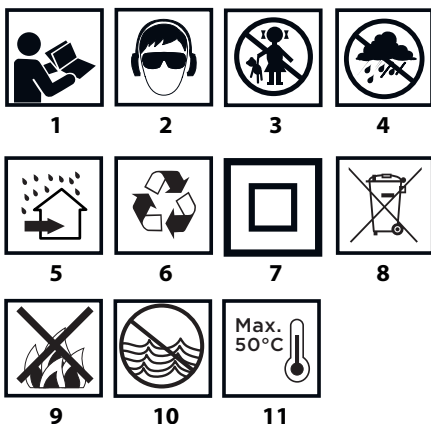

1. Lea el manual de uso, siga las advertencias y las reglas de seguridad incluidas.
2. Use las gafas de protección y la protección auditiva.
3. No permita que los niños se acerquen a la herramienta.
4. Proteja la herramienta de la lluvia.
5. Utilice en los interiores, proteja contra el agua y la humedad.
6. Reciclaje.
7. Clase de protección 2.
8. Recogida selectiva.
9. No arroje las células al fuego.
10. Representa una amenaza para el medio ambiente acuático.
11. No permita que se caliente por encima de 50°C.

ESTRUCTURA Y APLICACIÓN

El taladro-atornillador es una herramienta alimentada a batería. La propulsión es de motor sin escobillas de corriente directa con engranajes planetarios. El taladro-atornillador está destinado para atornillar y destornillar tornillos en madera, metal, plásticos y cerámica y para taladrar orificios en estos materiales. Las herramientas eléctricas a batería, inalámbricas son especialmente útiles para trabajos relacionados con el diseño de interiores, reformas, etc.



Se prohíbe el uso de esta herramienta eléctrica distinto a los aquí indicados.

DESCRIPCIÓN DE LAS PÁGINAS GRÁFICAS

La lista de componentes se refiere a las piezas de la herramienta mostradas en la imagen al inicio de la instrucción.

1. Sujeción rápida
2. Alcance de sujeción rápida
3. Anillo de ajuste del par de giro
4. Interruptor de cambio de marcha
5. Cambio de dirección de giro
6. Sujeción
7. Batería
8. Interruptor de sujeción de la batería
9. Interruptor
10. Iluminación
11. Diodos LED
12. Cargador
13. Botón de estado de carga de la batería
14. Indicador de estado de carga de la batería (diodo LED).

*Puede haber diferencias entre la imagen y el producto.

DESCRIPCIÓN DE ICONOS UTILIZADOS

ATENCIÓN

ADVERTENCIA

MONTAJE / CONFIGURACIONES

INFORMACIÓN

PREPARACIÓN PARA TRABAJAR

RETIRADA / COLOCACIÓN DE LA BATERÍA

- Coloque el cambio de dirección de giro (5) en posición intermedia.
- Pulse el interruptor de sujeción de la batería (8) y retire la batería (7) (imagen A).
- Coloque la batería cargada (7) en la sujeción en la empuñadura hasta oír un clac del interruptor de sujeción de la batería (8).

CARGA DE LA BATERÍA

- La herramienta se vende con la batería parcialmente cargada. La carga de la batería debe realizarse en condiciones de temperatura de ambiente entre 4°C-40°C. Una batería nueva o no utilizada durante mucho tiempo llegará a capacidad plena de carga después de 3 - 5 ciclos de carga y descarga.
- Retire la batería (7) del dispositivo (imagen A).
- Conecte el cargador a la toma de corriente (230 V CA).
- Coloque la batería (7) al cargador (12) (imagen B). Compruebe que la batería está bien colocada (introducida hasta el fondo).



Después de conectar el cargador a la red (230 V CA), el diodo LED verde (11) en el cargador se iluminará indicando conexión a la alimentación.

Después de colocar la batería (7) en el cargador (12) se iluminará el diodo rojo (11) en el cargador indicando que la carga de la batería está en proceso.

Al mismo tiempo el diodo verde (14) se ilumina por pulsaciones indicando el estado de carga de la batería en diferentes sistemas (ver abajo).

- La **iluminación por pulsación de todos los diodos** significa que la batería está descargada y hay que cargarla.

- La **iluminación por pulsación de 2 diodos** indica una descarga parcial.
- La **iluminación por pulsación de 1 diodo** indica un estado de carga de la batería alto.



Después de cargar la batería, el diodo (11) en el cargador se ilumina en verde y todos los diodos del estado de carga de la batería (14) se iluminan con luz continua. Después de algún tiempo (aprox. 15 seg.), el diodo del estado de carga de la batería (14) se apaga.



La batería no debe estar cargándose más de 8 horas. Si se supera este tiempo las células de la batería pueden dañarse. El cargador no se apagará automáticamente cuando la batería esté completamente cargada. El diodo verde en el cargador seguirá iluminado. El diodo de estado de carga de la batería se apaga después de un cierto periodo de tiempo. Desconecte la alimentación antes de retirar la batería de la toma de cargador. Evite cargos cortos consecutivos. No debe cargar la batería después de un uso corto de la herramienta. Una disminución significativa de tiempo entre las cargas necesarias indica que la batería está desgastada y debe ser reemplazada.



Durante el proceso de carga las baterías se calientan mucho. No debe trabajar justo después de cargar la batería. Espere hasta que el cargador alcance a la temperatura ambiente. De esta forma evitará daños de la batería.

INDICACIÓN SOBRE EL ESTADO DE CARGA DE LA BATERÍA



La batería está equipada con la indicación del estado de carga de la batería (3 diodos LED) (14). Para comprobar el estado de carga de la batería debe pulsar el botón de estado de carga de la batería (13) (imagen C). La iluminación de todos los diodos indica un estado de carga de la batería alto. La iluminación de 2 diodos indica la descarga parcial. La iluminación únicamente de un diodo significa que la batería está descargada y que hay que cargarla.

FRENO DEL HUSILLO



El taladro-atornillador está equipado en un freno electrónico que para el husillo justo después de soltar el interruptor (9). El freno garantiza la precisión del atornillado y perforación sin permitir que el husillo gire después de desconectarlo.

TRABAJO / CONFIGURACIÓN

PUESTA EN MARCHA / DESCONEXIÓN



Puesta en marcha - pulse el interruptor (9).



Desconexión - suelte el interruptor (9). Cada vez que pulse el interruptor (9) el diodo (LED) (10) se encenderá iluminando el lugar de trabajo.



AJUSTE DE REVOLUCIONES



La velocidad de atornillado y perforación se puede ajustar durante trabajo aumentando o disminuyendo la presión ejercida sobre el interruptor (9). El ajuste de la velocidad permite una puesta en marcha lenta que evita deslizamiento de la broca al taladrar en yeso o azulejos. Durante el atornillado y destornillado permite mantener el control sobre el trabajo.

EMBRAGUE DE SOBRECARGA



La colocación del anillo de ajuste del par de giro (3) en la posición elegida provoca una configuración permanente del embrague en el valor elegido del par de giro. Después de llegar al par de giro ajustado el husillo de sobrecarga se desconectará automáticamente. Esto permite proteger contra un atornillado demasiado fuerte del tornillo o contra un daño de la herramienta.



AJUSTE DEL PAR DE GIRO



Para diferentes brocas y diferentes materiales se utilizan diferentes valores del par de giro.



El par de giro es mayor cuanto mayor sea el número de cada posición (imagen D).

Coloque el anillo del par de giro (3) en el valor del par de giro adecuado.

- Siempre debe empezar el trabajo con el par de giro menor.
- Aumente el par de giro gradualmente hasta conseguir el resultado adecuado.
- Para atornillar tornillos debe elegir posiciones superiores.
- Para taladrar debe elegir las posiciones marcadas con el icono de la broca. Con esta configuración el valor del par de giro será mayor.
- La capacidad de selección de la configuración del par de giro se consigue con práctica.



La configuración del anillo del par de giro en la posición de taladrar desactiva el husillo de sobrecarga.

MONTAJE DEL ÚTIL



- Coloque el cambio de dirección de giro (5) en posición intermedia.
- Girando el anillo del ajuste rápido (2) en la dirección contraria a las agujas de reloj (vea las indicaciones sobre el anillo) se consigue la apertura de las mordazas que permite colocar la broca o la punta atornilladora (imagen E).
- Para colocar el útil debe sujetar el anillo trasero de sujeción rápida (2) en dirección de agujas de reloj y posteriormente apretarlo con fuerza.

El desmontaje del útil se hace en orden inverso al de su montaje.



Al montar la broca o la punta de atornillar en la sujeción rápida debe asegurarse de que el útil está bien colocado. Al utilizar puntas de atornillar o brocas cortas debe utilizar una sujeción magnética como alargador.

DIRECCIÓN DE GIRO A LA DERECHA - IZQUIERDA



Con el interruptor de cambio de marcha (5) se selecciona la dirección de giro del husillo (imagen F).

Giro a la derecha - coloque el interruptor (5) en la posición extrema izquierda.

Giro a la izquierda - coloque el interruptor (5) en la posición extrema derecha.

* Note que en algunos casos la posición del interruptor para la dirección del giro puede ser otra que la descrita. Debe fijarse en los iconos gráficos sobre el interruptor o sobre la carcasa de la herramienta.



La posición segura es la posición intermedia del interruptor de cambio de dirección de giro (5) que evita la puesta en marcha incontrolada de la herramienta eléctrica.

En esta posición no se puede poner el taladro-atornillador en marcha.

En esta posición se cambian las brocas o las puntas.

Antes de poner en marcha la herramienta debe comprobar que el cambio de dirección de giro (5) está en la posición correcta.



Se prohíbe cambiar la dirección de giro mientras el husillo del taladro-atornillador gira.

CAMBIO DE MARCHA



Interruptor de cambio de marcha (4) (imagen G) permite aumentar el alcance de la velocidad de giro.

Marcha I: Alcance de giro menor, potencia de par de giro grande.

Marcha II: Alcance de giro mayor, potencia de par de giro menor.



Dependiendo del tipo de trabajos realizados, coloque el interruptor de cambio de marcha en una posición adecuada. Si el interruptor no se mueve, debe girar levemente el husillo.



Nunca debe mover el interruptor de cambio de marcha cuando el taladro-atornillador trabaja. En caso contrario podría dañar la herramienta eléctrica.

La perforación a bajas revoluciones durante un tiempo prolongado puede causar sobrecarga del motor. Debe hacer descansos periódicos en el trabajo o permitir que la herramienta trabaje con velocidad máxima durante unos 3 minutos.

SUJECCIÓN

Este taladro-atornillador tiene una empuñadura práctica (6) que sirve para colgarlo, ej. en el cinturón de montador, durante trabajos en alturas.

USO Y CONFIGURACIÓN

Antes de instalar, ajustar, reparar o usar la herramienta es necesario quitar la batería del dispositivo.

MANTENIMIENTO Y ALMACENAJE

- Se recomienda limpiar la herramienta después de cada uso.
- Para limpiar nunca utilice agua, ni otros líquidos.
- La herramienta debe limpiarse con un trapo seco o con chorro de aire comprimido a baja presión.
- No utilice detergentes ni disolventes, ya que pueden dañar las piezas de plástico.
- Debe limpiar con regularidad los orificios de ventilación en la carcasa del motor para evitar sobrecalentamiento de la herramienta.
- La herramienta sin utilizar debe estar almacenada en un lugar seco y fuera del alcance de los niños.
- El dispositivo debe ser almacenado con la batería extraída.

CAMBIO DE SUJECCIÓN RÁPIDA

- La sujeción rápida se atornilla sobre el husillo del taladro-atornillador y se asegura con un tornillo.
- Coloque el cambio de dirección de giro (5) en posición intermedia.
- Abra las mordazas de la sujeción rápida (1) y destornille el tornillo de ajuste (izquierdo) (imagen H).
- Coloque la llave hexagonal en la sujeción rápida y golpee levemente en la punta de la llave hexagonal.
- Destornille la sujeción rápida.
- El montaje de la sujeción rápida se realiza al revés que el desmontaje.

Cualquier tipo de avería debe subsanarse en un punto de servicio técnico autorizado por el fabricante.

PARAMETROS TÉCNICOS

DATOS NOMINALES

Taladro-atornillador a batería 58G019		Valor
Parámetro técnico		Valor
Tensión del cargador		18 V DC
Alcance de la velocidad de giro en vacío	Marcha I	0-500 min ⁻¹
	Marcha II	0-1700 min ⁻¹
Alcance de sujeción rápida		2-13 mm
Alcance de ajuste del par de giro		1 – 16 + perforación
Torque máx. (atornillado suave)		38 Nm
Torque máx. (atornillado duro)		58 Nm
Clase de protección		III
Peso		1,2 kg
Año de fabricación		2018
58G019 significa tanto el tipo como la definición de la máquina		

Cargador del sistema Graphite Energy+		
Parámetro técnico	Valor	
Batería	58G001	58G004
Tensión del cargador	18 V DC	18 V DC
Tipo de batería	Li-Ion	Li-Ion
Capacidad de la batería	2000 mAh	4000 mAh
Alcance de temperatura ambiente	4°C – 40°C	4°C – 40°C
Tiempo de carga de la batería 58G002	1 h	2 h
Peso	0,400 kg	0,650 kg
Año de fabricación	2018	2018

Cargador del sistema Graphite Energy+	
Parámetro técnico	Valor
Tipo de cargador	58G002
Voltaje	230 V AC
Frecuencia	50 Hz
Tensión de carga	22 V DC
Corriente de carga máx.	2300 mA
Alcance de temperatura ambiente	4°C – 40°C
Tiempo de carga de la batería 58G001	1 h
Tiempo de carga de la batería 58G004	2 h
Clase de protección	II
Peso	0,300 kg
Año de fabricación	2018

DATOS DE RUIDO Y VIBRACIONES

Nivel de presión acústica	$L_{pA} = 77,5 \text{ dB(A)}$ K= 3 dB(A)
Nivel de potencia acústica	$L_{WA} = 88,5 \text{ dB(A)}$ K= 3 dB(A)
Valor de aceleración de las vibraciones	$a_{hv} = 2,04 \text{ m/s}^2$ K= 1,5 m/s ²

Información sobre ruidos y vibraciones

El nivel de ruido emitido por el dispositivo se describe por: el nivel de presión acústica L_{pA} y el nivel de potencia acústica L_{WA} (donde K es la incertidumbre de la medición). Las vibraciones emitidas por el dispositivo se describen por el valor de la aceleración de la vibración a_h (donde K es la incertidumbre de la medición).

Los niveles de presión sonora L_{pA} , nivel de potencia acústica L_{WA} y el valor de aceleraciones de las vibraciones a_h , indicados en este manual se han medido de acuerdo con EN 60745-1. El nivel de vibración a_h especificado puede usarse para comparar dispositivos y para evaluar previamente la exposición a la vibración.

El nivel especificado de la vibración es representativo de las aplicaciones básicas de la herramienta. Si el dispositivo se utiliza para otras aplicaciones o con otros útiles, el nivel de vibraciones puede cambiar. Los niveles de vibraciones podrán ser más altos por un mantenimiento insuficiente o demasiado poco frecuente. Las razones anteriores pueden dar lugar a una mayor exposición a las vibraciones durante todo el periodo de trabajo.

Para estimar con precisión la exposición a las vibraciones, se deben tener en cuenta los periodos en los que la herramienta está desconectada o cuando está encendida pero no se utiliza para trabajar. Después de estimar con detalle todos los factores, la exposición total a la vibración puede ser mucho menor.

Para proteger al usuario de las vibraciones, se deben introducir medidas de seguridad adicionales, como el mantenimiento cíclico del dispositivo y los útiles, la protección adecuada de la temperatura de las manos y la organización adecuada del trabajo.

PROTECCIÓN MEDIOAMBIENTAL



Los dispositivos eléctricos no se deben desechar junto con los residuos tradicionales, sino ser llevados para su reutilización a las plantas de reciclaje especializadas. Podrá recibir información necesaria del vendedor del producto o de la administración local. Equipo eléctrico y electrónico desgastado contiene sustancias no neutras para el medio ambiente. Los equipos que no se sometan al reciclaje suponen posible riesgo para el medio ambiente y para las personas.



Li-Ion

Las baterías / pilas no se deben desechar en la basura doméstica, no se debe echar al fuego o al agua. Las baterías dañadas o desgastadas se deben reciclar correctamente de acuerdo a la directiva actual sobre el desecho de baterías y pilas.

* Se reserva el derecho de introducir cambios.

Grupa Topex Sociedad con responsabilidad limitada* Sociedad comanditaria con sede en Varsovia, c/ Pograniczna 2/4 (a continuación: "Grupa Topex") informa que todos los derechos de autor para el contenido de las presentes instrucciones (a continuación: "Instrucciones"), entre otros, para su texto, fotografías incluidas, esquemas, imágenes, así como su estructura son propiedad exclusiva de Grupa Topex y está sujeto a la protección legal de acuerdo con la ley del 4 de febrero de 1994 sobre el derecho de autor y leyes similares (B.O. 2006 N°90 Posición 631 con enmiendas posteriores). Se prohíbe copiar, tratar, publicar o modificar con fines comerciales de la totalidad o de partes de las Instrucciones sin el permiso expreso de Grupa Topex por escrito. El no cumplimiento de esta prohibición puede acarrear la responsabilidad civil y penal.

IT TRADUZIONE DELLE ISTRUZIONI ORIGINALI TRAPANO AVVITATORE A BATTERIE 58G019

ATTENZIONE: PRIMA DI UTILIZZARE L'ELETTROUTENSILE, LEGGERE ATTENTAMENTE IL PRESENTE MANUALE, CHE VA CONSERVATO CON CURA PER UTILIZZI FUTURI.

NORME PARTICOLARI DI SICUREZZA

DISPOSIZIONI PARTICOLARI PER IL FUNZIONAMENTO IN PIENA SICUREZZA DEL TRAPANO AVVITATORE

- Durante l'utilizzo del trapano avvitatore, indossare protezioni acustiche ed occhiali protettivi. L'esposizione al rumore può provocare la perdita dell'udito. Limatura di metalli ed altre particelle volanti possono causare danni permanenti agli occhi.
- Durante l'esecuzione di lavori in cui l'utensile di lavoro potrebbe venire a contatto con cavi elettrici nascosti, l'elettrodotto deve essere tenuto solo tramite le superfici isolate dell'impugnatura. In caso di contatto con il cavo di alimentazione, la corrente può causare il trasferimento della tensione alle parti metalliche del dispositivo con il conseguente pericolo di scosse elettriche.

ULTERIORI INDICAZIONI PER L'USO IN PIENA SICUREZZA DEL TRAPANO AVVITATORE

- Utilizzare solo batterie e caricabatterie raccomandati dal produttore. Non utilizzare le batterie ricaricabili ed i caricabatterie per altri scopi.
- È vietato effettuare il cambiamento del senso di rotazione dell'alberino dell'elettrodotto durante il funzionamento dello stesso. In caso contrario il trapano avvitatore può venire danneggiato.
- Per la pulizia del trapano avvitatore utilizzare un panno morbido e asciutto. Non utilizzare mai detergenti o alcol.
- Non tentare di riparare il dispositivo se questo è stato danneggiato. L'esecuzione di riparazioni è consentita solo da parte del produttore o presso un centro di assistenza autorizzato.

CORRETTO UTILIZZO DELLA BATTERIA RICARICABILE:

- Il processo di carica della batteria deve avvenire sotto il controllo dell'utente.
- Evitare di caricare la batteria a temperature inferiori a 0°C.
- Le batterie ricaricabili devono essere ricaricate esclusivamente con caricabatterie raccomandati dal produttore. L'utilizzo di caricabatterie destinati alla ricarica di altri tipi di batterie ricaricabili espone al rischio di incendio.
- Quando la batteria ricaricabile non viene utilizzata, conservarla lontano da oggetti metallici, quali graffette, monete, chiavi, chiodi, viti o altre piccole parti metalliche che potrebbero cortocircuitare i contatti della batteria ricaricabile. La cortocircuitazione dei contatti della batteria espone al pericolo di ustioni o incendi.
- In caso di danneggiamento e/o utilizzo improprio, dalla batteria ricaricabile può avere luogo la fuoriuscita di gas. Ventilare l'ambiente, in caso di disturbi consultare un medico. I gas possono causare lesioni dell'apparato respiratorio.
- In condizioni estreme possono verificarsi perdite di liquido dalla batteria ricaricabile. Il liquido fuoriuscito dalla batteria può causare irritazioni ed ustioni. In caso di perdite, procedere come descritto di seguito:
 - rimuovere accuratamente il liquido con un pezzo di stoffa. Evitare il contatto del liquido con la pelle o gli occhi.

- in caso di contatto con la pelle, la parte del corpo interessata deve essere lavata immediatamente con acqua pulita abbondante, eventualmente neutralizzare il liquido con un acido delicato come ad es. del succo di limone o aceto.

- in caso di contatto con gli occhi, sciacquare immediatamente con acqua abbondante per almeno 10 minuti e consultare un medico.

• **Non utilizzare batterie ricaricabili danneggiate o modificate.** Il funzionamento di batterie ricaricabili danneggiate o modificate è imprevedibile, queste possono causare incendi, esplosioni o pericolo di lesioni.

• **È vietato esporre la batteria ricaricabile all'azione dell'umidità o dell'acqua.**

• La batteria ricaricabile deve essere sempre tenuta lontano da sorgenti di calore. È vietato lasciare la batteria ricaricabile a lungo in luoghi esposti ad alte temperature (in luoghi esposti ai raggi del sole, in prossimità di termosifoni ed in ogni luogo la cui temperatura superi i 50°C).

• **Non esporre la batteria ricaricabile all'azione di fiamme o alte temperature.** L'esposizione al fuoco o a temperature superiori a 130°C può causare un'esplosione.

ATTENZIONE! La temperatura di 130°C può essere espressa come 265°F.

• **Seguire tutte le istruzioni per la carica della batteria ricaricabile, non caricare la batteria ad una temperatura al di fuori della gamma di temperature prevista nei dati nominali nel manuale d'uso.** Una ricarica inadeguata o ad una temperatura al di fuori della gamma prevista, può danneggiare la batteria ricaricabile ed aumentare il pericolo di incendio.

RIPARAZIONE DELLE BATTERIE RICARICABILI:

• **Non è consentito riparare le batterie ricaricabili danneggiate.** L'esecuzione di riparazioni della batteria ricaricabile è consentita solo da parte del produttore o presso un centro di assistenza autorizzato.

• **La batteria ricaricabile esausta deve essere smaltita presso un centro di smaltimento dei rifiuti.**

INDICAZIONI SULLA SICUREZZA INERENTI IL CARICABATTERIE.

• **È vietato esporre il caricabatterie all'azione dell'umidità o dell'acqua.** L'ingresso di acqua nel caricabatterie aumenta il rischio di scosse elettriche. Il caricabatterie può essere utilizzato solo in ambienti asciutti.

• Prima di intraprendere qualsiasi operazione di manutenzione o di pulizia del caricabatterie, scollegarlo dalla rete di alimentazione.

• **Non utilizzare caricabatterie posizionati su superfici infiammabili (ad es. carta, tessuti), o in prossimità di sostanze facilmente infiammabili.** A seguito dell'aumento della temperatura del caricabatterie durante il processo di ricarica, sussiste un pericolo di incendio.

• **Prima di ogni utilizzo, verificare lo stato del caricabatterie, del cavo e della spina.** Qualora vengano riscontrati danni, non utilizzare il caricabatterie. È vietato tentare di smontare il caricabatterie. Tutte le riparazioni devono essere affidate a un centro di assistenza tecnica autorizzato. Un montaggio inappropriato del caricabatterie espone al rischio di scosse elettriche o di incendio.

• **Bambini e persone disabili fisicamente, emotivamente o mentalmente, ed altre persone la cui esperienza o conoscenza sia insufficiente a consentire l'utilizzo del caricabatterie nel pieno rispetto di tutte le norme di sicurezza, non devono utilizzare il dispositivo senza la supervisione di una persona responsabile.** In caso contrario ci si espone al pericolo che il dispositivo non venga manipolato correttamente, a seguito di tale situazione può causare dei danni.

• **Quando il caricabatterie non è utilizzato, scollegarlo dalla rete elettrica.**

• **Seguire tutte le istruzioni per la carica della batteria ricaricabile, non caricare la batteria ad una temperatura al di fuori della gamma di temperature prevista nei dati nominali nel manuale d'uso.** Una ricarica inadeguata o ad una temperatura al di fuori della gamma prevista, può danneggiare la batteria e aumentare il pericolo di incendio.

RIPARAZIONE DEL CARICABATTERIE

• **Non tentare di riparare il caricabatterie se questo è stato danneggiato.** L'esecuzione di riparazioni del caricabatterie è consentita solo da parte del produttore o presso un centro di assistenza autorizzato.

• **Il caricabatterie deve essere smaltito presso un centro di smaltimento dei rifiuti.**

ATTENZIONE! Il dispositivo non deve essere utilizzato per lavori all'esterno.

Nonostante la progettazione sicura dell'elettrotensile, l'utilizzo di sistemi di protezione e di misure di protezione supplementari, sussiste sempre il rischio residuo di lesioni durante il lavoro.

Le batterie agli ioni di litio, se riscaldate a temperature elevate o cortocircuitate, possono presentare perdite, infiammarsi o esplodere. Le batterie non devono essere conservate in auto durante giornate calde e soleggiate. Non aprire mai le batterie. Le batterie agli ioni di litio contengono dispositivi elettronici di protezione, che se danneggiati, espongono al rischio di incendio o esplosione della batteria.

Legenda dei pittogrammi utilizzati.

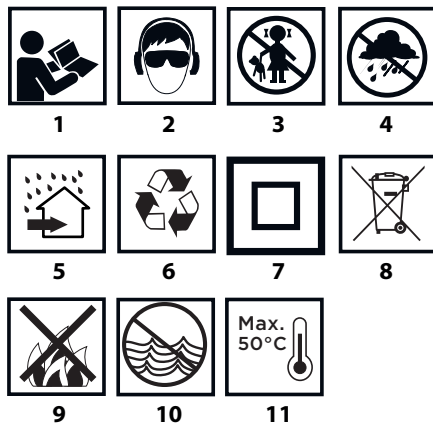

1. Leggere il manuale d'uso, osservare le avvertenze e le istruzioni di sicurezza ivi contenute.
2. Indossare occhiali di protezione e dispositivi di protezione dell'udito.
3. Tenere il dispositivo lontano dalla portata dei bambini.
4. Proteggere contro la pioggia.
5. Utilizzare il dispositivo in ambienti chiusi, proteggere contro l'acqua e l'umidità.
6. Riciclaggio.
7. Seconda classe di isolamento.
8. Raccolta differenziata.
9. Non gettare le batterie nel fuoco.

10. Pericoloso per l'ambiente acquatico.
11. Non riscaldare oltre i 50°C.

CARATTERISTICHE ED APPLICAZIONI

Il trapano avvitatore è un elettrotensile alimentato a batterie. L'azionamento è costituito da un motore brushless a corrente continua con riduttore a ingranaggi planetari. Il trapano avvitatore viene utilizzato per avvitare e svitare viti e bulloni nel legno, metallo, plastica, ceramica, nonché per l'esecuzione di fori nei suddetti materiali. Gli elettrotensili senza fili alimentati a batterie, sono particolarmente utili nei lavori di arredamento di interni, adattamento di ambienti, ecc.



È vietato utilizzare l'elettrotensile in modo non conforme alla sua destinazione d'uso.

DESCRIZIONE DELLE PAGINE CONTENENTI ILLUSTRAZIONI

La numerazione che segue si riferisce ai componenti dell'elettrotensile presentati nelle pagine del presente manuale contenenti illustrazioni.

1. Mandrino autoserrante
2. Ghiera del mandrino autoserrante
3. Ghiera di regolazione della coppia
4. Selettore di cambio marcia
5. Selettore del senso di rotazione
6. Maniglia
7. Batteria
8. Pulsante di sblocco della batteria
9. Interruttore
10. Illuminazione
11. Diodi LED
12. Caricabatterie
13. Pulsante di segnalazione dello stato di carica della batteria ricaricabile
14. Segnalazione del livello di carica della batteria ricaricabile (diodi LED).

* Possono presentarsi differenze tra il disegno e il prodotto.

DESCRIZIONE DEI SIMBOLI GRAFICI UTILIZZATI

- ATTENZIONE
- AVVERTENZA
- MONTAGGIO/REGOLAZIONE
- INFORMAZIONE

PREPARAZIONE AL FUNZIONAMENTO

RIMOZIONE / INSERIMENTO DELLA BATTERIA

- Posizionare il selettore del senso di rotazione (5) in posizione centrale.
- Premere il pulsante di sblocco della batteria (8) e rimuovere la batteria (7) (fig. A).
- Inserire la batteria carica (7) nell'attacco dell'impugnatura, fino a far scattare il pulsante di sblocco della batteria (8).

RICARICA DELLA BATTERIA

- Il dispositivo viene fornito con la batteria parzialmente carica. La ricarica della batteria deve avvenire ad una temperatura ambiente nell'intervallo 4°C - 40°C. Batterie nuove o batterie che non sono state utilizzate a lungo, raggiungono la piena capacità di carica dopo circa 3 - 5 cicli di carica e scarica.
- Rimuovere la batteria ricaricabile (7) dal dispositivo (fig. A).
- Collegare il caricabatterie alla presa di rete (230 V AC).

• Inserire la batteria ricaricabile (7) nel caricabatterie (12) (fig. B). Controllare che la batteria sia correttamente inserita (infilata fino in fondo).



Dopo il collegamento del caricabatterie alla presa di corrente (230 V AC), il led verde (11) sul caricabatterie si accende per segnalare il collegamento della tensione.

Dopo aver inserito la batteria ricaricabile (7) nel caricabatterie (12), il led rosso (11) sul caricabatterie si accende per segnalare che è in corso la ricarica della batteria.

Allo stesso tempo i LED verdi (14) dello stato di carica della batteria ricaricabile lampeggiano in diverse configurazioni (vedi descrizione di seguito).

• **Lampeggiamento di tutti i LED** - indica l'esaurimento della batteria ricaricabile e la necessità della sua ricarica.

• **Lampeggiamento di 2 LED** - indica una carica parziale.

• **Lampeggiamento di 1 LED** - indica un elevato livello di carica della batteria.



Dopo aver completato la ricarica della batteria, il LED (11) sul caricabatterie si illumina in verde e tutti i LED dello stato di carica della batteria (14) si accendono con luce costante. Dopo qualche istante (circa 15 s), i LED dello stato di carica della batteria (14) si spengono.



La batteria non deve essere caricata per oltre 8 ore. Il superamento di questo tempo di carica può portare al danneggiamento delle celle della batteria. Il caricabatterie non si spegne automaticamente dopo il completamento della carica della batteria. Il LED verde sul caricabatterie continuerà ad essere acceso. I LED dello stato di carica della batteria si spengono dopo qualche istante. Scollegare l'alimentazione prima di rimuovere la batteria dal caricabatterie. Evitare l'esecuzione in successione di brevi operazioni di ricarica della batteria. Non ricaricare le batterie dopo un breve utilizzo del dispositivo. Una diminuzione significativa nell'intervallo tra le operazioni di ricarica indica che la batteria è esaurita e deve essere sostituita.



Nel corso del processo di carica le batterie tendono a riscaldarsi. Non utilizzare la batteria subito dopo la ricarica - attendere che questa ritorni a temperatura ambiente. Ciò consentirà di evitare il danneggiamento della batteria.

INDICATORE DEL LIVELLO DI CARICA DELLA BATTERIA



La batteria è dotata di un indicatore del livello di carica (3 LED) (14). Per controllare il livello di carica della batteria, premere il pulsante dello stato di carica della batteria (13) (fig. C). L'accensione di tutti i LED indica un alto livello di carica della batteria. L'accensione di 2 LED indica una carica parziale. L'accensione di 1 LED indica che la batteria è scarica e deve essere ricaricata.

FRENO DELL'ALBERINO



Il trapano avvitatore possiede un freno elettronico che arresta l'alberino immediatamente dopo il rilascio del pulsante dell'interruttore (9). Il freno assicura un avviamento di precisione, impedendo la rotazione libera dell'alberino dopo lo spegnimento.

FUNZIONAMENTO / REGOLAZIONI

ACCENSIONE / SPEGNIMENTO



Accensione - premere il pulsante dell'interruttore (9).

Spegnimento - rilasciare il pulsante dell'interruttore (9).



La pressione del pulsante dell'interruttore (9) provoca l'accensione del LED (10) che illumina il luogo di lavoro.

REGOLAZIONE DELLA VELOCITÀ



La velocità di avvitatura o di foratura può essere regolata durante il funzionamento, premendo più a fondo o rilasciando il pulsante dell'interruttore (9). La regolazione della velocità permette una partenza morbida, che nel caso di fori in gesso o

piastrelle previene lo scivolamento della punta, mentre nel caso delle operazioni di avvitatura e svitatura aiuta a lavorare in modo preciso.

LIMITATORE DI SOVRACCARICO

La regolazione della ghiera di regolazione della coppia (3) nella posizione scelta permette di impostare il punto di sgancio della frizione ad un determinato valore di coppia. Quando il valore di coppia stabilito viene raggiunto, la frizione viene scollegata automaticamente. Questo permette di prevenire un'avvitatura troppo profonda delle viti, o il danneggiamento del trapano avvitatore.

REGOLAZIONE DELLA COPPIA

- Con diversi tipi di viti e di materiali è necessario utilizzare diversi valori di coppia.
- Il valore della coppia è proporzionale al numero corrispondente alla posizione impostata (fig. D).
- Posizionare la ghiera di regolazione della coppia (3) sul valore di coppia desiderato.
- Iniziare sempre il lavoro con un valore di coppia minore.
- Aumentare gradualmente la coppia, fino ad ottenere un risultato soddisfacente.
- Per svitare le viti, scegliere valori più elevati.
- Per forare, scegliere il valore indicato con il simbolo della punta. Con questa regolazione viene raggiunto il valore massimo della coppia.
- Una regolazione ottimale della coppia può essere raggiunta con il progredire dell'esperienza e dopo aver preso dimestichezza con il dispositivo.



È vietato effettuare cambi del senso di rotazione mentre l'alberino del trapano avvitatore è in rotazione.



CAMBIO MARCIA

Il selettore per il cambiamento di marcia (4) (fig. G) consente di aumentare la gamma di velocità dell'elettrotensile.

I marcia: gamma di velocità minore, maggiore valore di coppia.

II marcia: gamma di velocità maggiore, minore valore di coppia.



A seconda del lavoro da eseguire, regolare il selettore di cambio marcia nella posizione opportuna. Se non è possibile a spostare il selettore, ruotare leggermente l'alberino.



È vietato spostare il selettore di cambio marcia mentre il trapano avvitatore è in funzione. Questo può provocare il danneggiamento dell'elettrotensile.



Un'operazione di foratura di lunga durata a bassa velocità espone al rischio di surriscaldamento del motore. Durante l'utilizzo si consiglia di effettuare pause periodiche o permettere che il dispositivo funzioni a velocità massima senza carico per circa 3 minuti.

AGGANCI



Il trapano avvitatore dispone di una pratico aggancio (6), utilizzato per appendere il dispositivo ad esempio sulla cintura porta-attrezzi durante i lavori in quota.

UTILIZZO E MANUTENZIONE



Prima di intraprendere qualsiasi attività legata all'installazione, alla regolazione, alla riparazione o alla manutenzione è necessario rimuovere la batteria dal dispositivo.

MANUTENZIONE E STOCCAGGIO

- Si consiglia di pulire l'elettrotensile immediatamente dopo ogni utilizzo.
- Per la pulizia è vietato utilizzare acqua o altri liquidi.
- L'elettrotensile deve essere pulito con un panno asciutto o mediante aria compressa a bassa pressione.
- Non utilizzare solventi o detergenti, in quanto potrebbero danneggiare gli elementi in plastica.
- Pulire regolarmente le feritoie di ventilazione, per evitare il surriscaldamento del motore dell'elettrotensile.
- L'elettrotensile deve essere conservato in un luogo asciutto, fuori dalla portata dei bambini.
- Il dispositivo deve essere conservato con la batteria rimossa dallo stesso.

SOSTITUZIONE DEL MANDRINO AUTOSERRANTE

Il mandrino autoserrante è avvitato sull'alberino del trapano avvitatore, e fissato ulteriormente mediante una vite.

- Posizionare il selettore del senso di rotazione (5) in posizione centrale.
- Aprire al massimo il mandrino (1) e svitare la vite di fissaggio (filettatura sinistrorsa) (fig. H).
- Inserire una chiave a brugola nel mandrino autoserrante e colpire leggermente l'altra estremità della chiave a brugola.
- Svitare il mandrino autoserrante.
- Il montaggio del mandrino autoserrante avviene in successione inversa al suo smontaggio.



Ogni tipo di difetto deve essere eliminato da un punto autorizzato di assistenza tecnica del produttore.



La regolazione della ghiera di regolazione della coppia (3) nella posizione scelta permette di impostare il punto di sgancio della frizione ad un determinato valore di coppia. Quando il valore di coppia stabilito viene raggiunto, la frizione viene scollegata automaticamente. Questo permette di prevenire un'avvitatura troppo profonda delle viti, o il danneggiamento del trapano avvitatore.



REGOLAZIONE DELLA COPPIA

- Con diversi tipi di viti e di materiali è necessario utilizzare diversi valori di coppia.
- Il valore della coppia è proporzionale al numero corrispondente alla posizione impostata (fig. D).
- Posizionare la ghiera di regolazione della coppia (3) sul valore di coppia desiderato.
- Iniziare sempre il lavoro con un valore di coppia minore.
- Aumentare gradualmente la coppia, fino ad ottenere un risultato soddisfacente.
- Per svitare le viti, scegliere valori più elevati.
- Per forare, scegliere il valore indicato con il simbolo della punta. Con questa regolazione viene raggiunto il valore massimo della coppia.
- Una regolazione ottimale della coppia può essere raggiunta con il progredire dell'esperienza e dopo aver preso dimestichezza con il dispositivo.



Il posizionamento della ghiera di regolazione della coppia nella posizione di foratura provoca la disattivazione del limitatore di sovraccarico.



MONTAGGIO DELL'UTENSILE DI LAVORO

- Posizionare il selettore del senso di rotazione (5) in posizione centrale.
- Ruotando la ghiera del mandrino autoserrante (2) in senso antiorario (vedi segni sulla ghiera) apriamo il mandrino, permettendo di inserire la punta o l'inserto per avvitare (fig. E).
- Per fissare l'utensile di lavoro, ruotare in senso orario la ghiera del mandrino autoserrante (2), quindi serrare a fondo.



Lo smontaggio dell'utensile di lavoro avviene in successione inversa al suo montaggio.



Nel fissare la punta o l'inserto nel mandrino autoserrante prestare attenzione al corretto posizionamento dell'utensile. Utilizzando degli inserti per avvitare corti, utilizzare il portainseri magnetico come prolunga.



SENSO DI ROTAZIONE DESTRA - SINISTRA

Mediante il selettore del senso di rotazione (5) è possibile selezionare il senso di rotazione dell'alberino (fig. F).

Rotazione verso destra - posizionare il selettore (5) a sinistra.

Rotazione verso sinistra - posizionare il selettore (5) a destra.

* In alcuni casi la posizione del selettore rispetto al senso di rotazione può essere diversa da quanto descritto. Fare riferimento ai simboli grafici presenti sul selettore o sul corpo dell'elettrotensile.



La posizione di sicurezza corrisponde alla posizione centrale del selettore del senso di rotazione (5), questa previene l'avviamento accidentale dell'elettrotensile.

- In questa posizione non è possibile avviare il trapano avvitatore.
- La sostituzione delle punte e degli inserti per avvitare viene eseguita in questa posizione.

PARAMETRI TECNICI

DATI NOMINALI

Trapano avvitatore senza fili 58G019		
Parametro	Valore	
Tensione della batteria ricaricabile	18 V DC	
Velocità a vuoto	I marcia	0-500 min ⁻¹
	II marcia	0-1700 min ⁻¹
Gamma di regolazione del mandrino autoserrante	2-13 mm	
Gamma di regolazione della coppia	1 - 16 + foratura	
Coppia max (avvitamento morbido)	38 Nm	
Coppia max (avvitamento duro)	58 Nm	
Classe di isolamento	III	
Peso	1,2 kg	
Anno di produzione	2018	
58G019 indica sia il tipo e che la denominazione del dispositivo		

Batteria ricaricabile per il sistema Graphite Energy+		
Parametro	Valore	
Accumulatore	58G001	58G004
Tensione della batteria ricaricabile	18 V DC	18 V DC
Tipo di batteria ricaricabile	Li-Ion	Li-Ion
Capacità della batteria ricaricabile	2000 mAh	4000 mAh
Gamma di temperature di esercizio	4°C - 40°C	4°C - 40°C
Tempo di ricarica con il caricabatterie 58G002	1 h	2 h
Peso	0,400 kg	0,650 kg
Anno di produzione	2018	2018

Caricabatterie per il sistema Graphite Energy+	
Parametro	Valore
Tipo di caricabatterie	58G002
Tensione di alimentazione	230 V AC
Frequenza di alimentazione	50 Hz
Tensione di carica	22 V DC
Corrente massima di carica	2300 mA
Gamma di temperature di esercizio	4°C - 40°C
Tempo di carica della batteria ricaricabile 58G001	1 h
Tempo di carica della batteria ricaricabile 58G004	2 h
Classe di isolamento	II
Peso	0,300 kg
Anno di produzione	2018

DATI RIGUARDANTI RUMORE E VIBRAZIONI

Livello di pressione acustica	$L_{p,r} = 77,5 \text{ dB(A)}$ $K = 3 \text{ dB(A)}$
Livello di potenza acustica	$L_{w,r} = 88,5 \text{ dB(A)}$ $K = 3 \text{ dB(A)}$
Accelerazione ponderata in frequenza delle vibrazioni	$a_{h,r} = 2,04 \text{ m/s}^2$ $K = 1,5 \text{ m/s}^2$



Informazioni su rumore e vibrazioni.

Il livello del rumore emesso dal dispositivo è stato descritto mediante: il livello di pressione acustica emesso $L_{p,r}$ ed il livello di potenza acustica $L_{w,r}$ (dove K indica l'incertezza di misura). Le vibrazioni emesse dal dispositivo sono state descritte mediante il valore dell'accelerazione ponderata in frequenza delle vibrazioni a_h (dove K indica l'incertezza di misura).

I dati riportati in questo manuale: livello di pressione sonora emessa $L_{p,r}$, livello di potenza sonora $L_{w,r}$ e valore dell'accelerazione ponderata in frequenza delle vibrazioni a_h , sono stati misurati conformemente alla norma EN 60745-1. Il livello delle vibrazioni a_h riportato può essere utilizzato per confrontare i dispositivi e per la valutazione preliminare dell'esposizione alle vibrazioni.

Il livello di vibrazioni specificato è rappresentativo solo per gli impieghi base del dispositivo. Se il dispositivo viene utilizzato per altre applicazioni o con altri utensili di lavoro, il livello delle vibrazioni può essere soggetto a cambiamenti. Un livello di vibrazioni più alto può essere dovuto ad una manutenzione del dispositivo insufficiente o effettuata troppo raramente. Le cause sopra descritte possono aumentare l'esposizione alle vibrazioni durante l'intero periodo di utilizzo.

Per stimare con precisione l'esposizione alle vibrazioni, tenere in considerazione i periodi in cui il dispositivo è spento o in cui questo è acceso ma non viene utilizzato. Dopo un'attenta valutazione di tutti i fattori l'esposizione totale alle vibrazioni può risultare essere molto inferiore.

Per proteggere l'utente contro gli effetti delle vibrazioni, è necessario introdurre ulteriori misure di sicurezza, come ad es.: manutenzione ciclica del dispositivo e degli utensili di lavoro, mantenimento di una temperatura adeguata delle mani e un'organizzazione appropriata del lavoro.

PROTEZIONE DELL'AMBIENTE

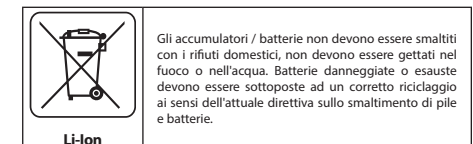
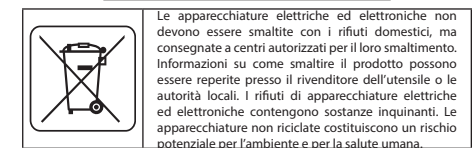

* Ci si riserva il diritto di effettuare modifiche.

La „Grupa Topex Spółka z ograniczoną odpowiedzialnością” Spółka komandytowa con sede a Varsavia, ul. Pograniczna 2/4 (detta di seguito: „Grupa Topex”) informa che tutti i diritti d'autore sul contenuto del presente manuale (detto di seguito: „Manuale”), che riguardano, tra l'altro, il testo, le fotografie, gli schemi e i disegni contenuti e anche la sua composizione, appartengono esclusivamente alla Grupa Topex sono protetti giuridicamente secondo la legge del 4 febbraio 1994, sul diritto d'autore e diritti connessi (Gazz. Uff. polacca del 2006 n. 90 posizione 631 con successive modifiche). La copia, l'elaborazione, la pubblicazione, la modifica a scopo commerciale, sia dell'intero Manuale che di singoli suoi elementi, senza il consenso scritto della Grupa Topex, sono severamente vietate e comportano responsabilità civile e penale.

NL

VERTALING VAN DE ORIGINELE HANDLEIDING VAN DE ACCU BOORSCHROEVENDRAAIER 58G019

LET OP: VOORDAT MET GEBRUIK VAN HET ELEKTROGEREEDSCHAP TE BEGINNEN, LEES AANDACHTIG DEZE GEBRUIKSAANWIJZING EN BEWAAR HET VOOR LATERE RAADPLEGING.

GEDETAILLEER

DE VEILIGHEIDSVORSCHRIFTEN

BIJZONDERE VOORSCHRIFTEN VAN HET WERK MET DE ACCUBOORSCHROEVENDRAAIER

- **Draag de oorbeschermers en veiligheidsbril tijdens het werk met schroevendraaier.** Blootstelling aan lawaai kan tot gehoorverlies leiden. Metaalsplinters en andere rondvliegende delen kunnen ernstige beschadiging van ogen veroorzaken.
- **Indien bestaat er de kans dat het gereedschap verschilde elektrische leidingen kan aanraken, grijp het alleen aan het geïsoleerde handgrepen.** Het contact van het gereedschap met de kabel onder spanning kan de spanning aan metalen elementen overdragen en elektrocutie van de operateur als gevolg hebben.

EXTRA VEILIGHEIDINSTRUCTIES BIJ HET WERK MET DE BOORSCHROEVENDRAAIER

- Gebruik alleen de aanbevolen accu's en opladers. Gebruik de accu's en opladers niet voor andere doeleinden.
- Tijdens de werking van wijzig de draairichting van de spil niet. Anders kan je de boorschroevendraaier beschadigen.
- Reinig het toestel met een zacht, droog doek. Gebruik geen detergents of alcohol.
- Het is verboden om het beschadigde toestel te repareren. Alle reparaties dienen alleen door de producent of in een geautoriseerde servicedienst uitgevoerd te worden.

JUISTE BEDIENING EN EXPLOITATIE VAN DE ACCU'S

- Het oplaadproces dient altijd onder de controle van de gebruiker te gebeuren.
- Vermijd het opladen van de accu bij temperaturen onder 0°C.
- **Laad de accu's alleen met een door de producent aanbevolen oplader.** Het gebruik van oplader bestemd voor een ander type accu's veroorzaakt het risico van brand.
- **Als de accu in niet in gebruik is, bewaar deze niet in de buurt van metalen voorwerpen, zoals papierclips, munten, sleutels, nagels, schroeven of andere kleine metalen elementen die de klemmen van de accu kunnen sluiten.** Het sluiten van de klemmen van de accu kan brandwonden of brand veroorzaken.
- **Bij beschadiging en/of onjuist gebruik van de accu kunnen er gassen vrijkomen. Verlucht de ruimte en bij klachten neem contact met de arts op.** Gassen kunnen de ademhalingswegen beschadigen.
- **In extreme omstandigheden kan een vloeistof van de accu lekken. Het vloeistof dat uit de accu komt kan irritaties en brandwonden veroorzaken.** Indien de lekkage bevestigd wordt, volg de navolgende instructies:
 - verwijder het vloeistof met een doekje. Vermijd contact met de huid en ogen.
 - bij contact van het vloeistof met de huid, was deze plaats overvloedig met het schoon water of eventueel neutraliseer het vloeistof met gebruik van een zacht zuur, zoals citroensap of azijn.

- bij contact van het vloeistof met de ogen, spoel deze met een grote hoeveelheid van schoon water door tenminste 10 minuten en raadpleeg de arts.

- **Het is verboden om een beschadigde of gemodificeerde accu te gebruiken.** Beschadigde of gemodificeerde accu's kunnen op een onverwachte manier werken alsook brand, explosie of letsels veroorzaken.
- **De accu mag niet aan de werking van vocht of water worden blootgesteld.**
- Plaats de accu nooit in de buurt van warmtebronnen. Het is verboden om de accu voor een langere tijd in een omgeving waar hoge temperatuur is te laten staan (plaatsen met sterk zonlicht, in de buurt van radiatoren of overal waar de temperatuur boven 50°C is).
- **Stel de accu niet aan de werking van vuur of hoge temperatuur bloot.** Het blootstellen van de accu aan de werking van vuur of temperatuur boven 130°C kan explosie tot gevolg hebben.

LET OP! De temperatuur van 130°C kan ook als 265°F worden aangegeven.

- **Volg alle instructies van het opladen op. Het is verboden om de accu in de temperatuur boven het bereik aangegeven in de tabel met typegegevens in de gebruiksaanwijzing op te laden.** Het onjuist opladen en in de temperatuur buiten het aangegeven bereik kan de accu beschadigen en het risico van brand vergroten.

REPARATIE VAN DE ACCU'S:

- **Het is verboden om de beschadigde accu's te repareren.** Alle reparaties van de accu dienen alleen door de producent of in een geautoriseerde servicedienst uitgevoerd te worden.
- **De afgedankte accu dient aan een inzamelplaats van gevaarlijk afval geleverd worden.**

VEILIGHEIDSAANWIJZINGEN BETREFFENDE DE OPLADER

- **De oplader mag niet aan de werking van vocht of water worden blootgesteld.** Het doordringen van water in de oplader vergroot het risico van de elektrocutie. De oplader mag alleen binen droge ruimtes gebruikt worden.
- Haal de stekker uit het stopcontact voor het uitvoeren van enig onderhoud of reiniging van de oplader.
- **Gebruik nooit de oplader die op een brandbare ondergrond (bv. papier, textiel) of in de buurt van brandbare stoffen staat.** Door verhoging van de temperatuur van de oplader tijdens het oplaadproces bestaat er een risico van brand.
- **Telkens voordat met het gebruik te beginnen, controleer de toestand van de oplader, leiding en stekker. Bij constatering van beschadigingen – gebruik de oplader niet. Het is verboden om de oplader te demonteren.** Alle reparaties moeten door een erkend bedrijf worden uitgevoerd. Onjuiste montage van de oplader kan tot elektrocutie of brand leiden.
- Laat de oplader niet door kinderen en personen met fysieke, emotionele of psychische beperking alsook personen welke niet voldoende ervaring of kennis om de oplader veilig te gebruiken hebben, gebruiken, tenzij dit onder toezicht van een verantwoordelijke gebeurt. In een ander geval bestaat er een gevaar dat het toestel onjuist bediend wordt wat het risico van letsels met zich meebrengt.
- **Als de oplader niet gebruikt wordt, trek de stekker uit het stopcontact.**
- **Volg alle instructies van het opladen op. Het is verboden om de accu in de temperatuur boven het bereik aangegeven in de tabel met typegegevens in de gebruiksaanwijzing op te laden.** Het onjuist opladen en in de temperatuur buiten het aangegeven bereik kan de accu beschadigen en het risico van brand vergroten.

REPARATIE VAN DE OPLADER

- **Het is verboden om de beschadigde oplader te repareren.** Alle reparaties van de oplader dienen alleen door de producent of in een geautoriseerde servicedienst uitgevoerd te worden.
- **De afgedankte oplader dient aan een inzamelplaats van gevaarlijk afval geleverd worden.**

LET OP! Het toestel is alleen voor binnengebruik bestemd.

Ondanks toepassing van veilige constructie, gebruik van veiligheidsmiddelen en aanvullende beschermende middelen altijd bestaat er een klein risico van lichaamsletsels tijdens de werkzaamheden.

De Li-Ion accu's kunnen uitlekken, in brand vliegen of exploderen bij verhitting tot hoge temperaturen of bij kortsluiting. Bewaar ze niet in de auto tijdens warme en zonnige dagen. Open de accu niet. De Li-Ion accu's bevatten elektronische veiligheidsvoorzieningen die kunnen ontploffen of ontbranden als ze beschadigd zijn.

Uitleg van de gebruikte pictogrammen

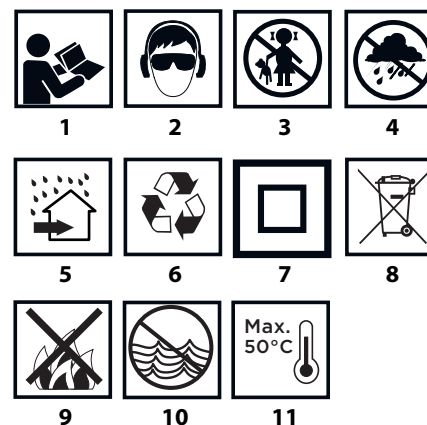

1. Lees de gebruiksaanwijzing, volg de waarschuwingen en veiligheidsaanwijzingen op.
2. Gebruik veiligheidsbril en gehoorbescherming.
3. Laat kinderen niet in de buurt van het gereedschap komen.
4. Bescherm tegen regen.
5. Voor binnengebruik bestemd, bescherm tegen water en vocht.
6. Recycleage.
7. Tweede veiligheidsklasse.
8. Selectief inzamelen.
9. Accucellen niet in het vuur werpen.
10. Ze vormen een bedreiging voor het watermilieu.
11. Het opwarmen boven 50°C niet toelaten.

OPBOUW EN BESTEMMING

De boorschroevendraaier is een elektrogereedschap door de accu aangedreven. Het toestel wordt door een borstelloze gelijkstroommotor met planeetwielmechanisme aangedreven. De boorschroevendraaier is bestemd voor het vast- en losdraaien van bouten en schroeven in hout, metaal, kunststoffen en keramiek alsook voor het boren van openingen in de genoemde materialen. De draadloze elektrische gereedschappen, aangedreven door accu's, zijn vooral nuttig bij het werk in interieurs, aanpassing van ruimtes, enz.



Gebruik het elektrogereedschap alleen in overeenstemming met het beoogde doel.

BESCHRIJVING VAN GRAFISCHE PAGINA'S

De onderstaande nummering heeft betrekking op de elementen van het toestel weergegeven op de grafische pagina's van deze gebruiksaanwijzing.

1. Snelle montage boorkop
2. Ring van de boorkop
3. Ring voor instellen van het krachtmoment
4. Versnellingschakelaar
5. Draairichting schakelaar
6. Handvat
7. Accu
8. Blokkadeknop van de bevestiging van de accu
9. Hoofdschakelaar
10. Verlichting
11. LED diodes
12. Oplader
13. Knop van de indicatie van de oplaadstatus van de accu
14. Indicatie van de oplaadstatus van de accu (LED diode).

* Er kunnen verschillen tussen de afbeelding en het product optreden.

OMSCHRIJVING VAN DE GEBRUIKTE GRAFISCHE TEKENS

- LET OP
- WAARSCHUWING
- MONTAGE/INSTELLINGEN
- INFORMATIE

WERKVOORBEREIDING

ACCU PLAATSEN / VERWIJDEREN

- Plaats de draairichting schakelaar (5) in de midden stand.
- Druk op de bevestigingsknoppen van de accu (7) en trek de accu (8) naar beneden (afb. A).
- Plaats de opgeladen accu (7) in het handvat zodat de knoppen van de blokkade een geluid geven (8).

ACCU OPLADEN

- Het toestel wordt tezamen met gedeeltelijk opgeladen accu geleverd. Het opladen van de accu dient in de temperatuur tussen 4°C - 40°C te gebeuren. Een nieuw accu of een door een langere periode niet gebruikte accu gaat de volledige aandrijvingsvermogen na ong. 3 - 5 oplaadbeurten bereiken.
- Verwijder de accu (7) uit het toestel (afb. A).
- Steek de oplader in het stopcontact (230 V AC).
- Schuif de accu (7) in de oplader (12) (afb. B). Controleer of de accu juist geplaatst werd (tot het einde ingeschoven).

Na aansluiting van de oplader op het netwerk (230 V AC) gaat de groene diode (11) op de oplader branden, wat het aansluiten van de spanning weergeeft.

Na het plaatsen van de accu (7) in de oplader (12) gaat de rode diode (11) op de oplader branden, wat het opladen van de accu weergeeft.

Tegelijkertijd gaan de groene diodes (14) van de indicatie van de oplaadstatus met een pulslicht in verschillende combinaties branden (zie eronder).

- **Pulslicht van alle diodes** - de accu is leeg en moet worden opgeladen.

- **Pulslicht van 2 diodes** - accu is gedeeltelijk leeg.
- **Pulslicht van 1 diode** - accu is bijna volgeladen.

i Als de accu vol is, gaat de diode (11) op de oplader met een groen licht branden en alle diodes van de indicatie van de oplaadstatus van de accu (14) gaan met een constant licht branden. Na een bepaalde tijd (ong. 15 sec.) gaan de diodes van de oplaadstatus van de accu (14) dimmen.

! De accu mag niet langer dan 8 uur worden opgeladen. De overschrijding van deze tijd kan een beschadiging van de cellen van de accu als gevolg hebben. Na het volladen van de accu gaat de oplader niet automatisch uit. De groene diode op de oplader gaat steeds branden. De diodes van de indicatie van de oplaadstatus van de accu gaan na een bepaalde tijd dimmen. Voordat de accu uit de oplader weg te nemen, onderbreek de verbinding met de spanning. Vermijd korte, opeenvolgende oplaadbeurten. Laad de accu's niet bij na een kort gebruik van het toestel. Een aanzienlijke verkorting van de tijd tussen de nodige oplaadbeurten houdt in dat de accu verbruikt en uitgewisseld dient te worden.

! Tijdens het oplaadproces raken de accu's zeer heet. Begin nooit met het werk als de accu pas opgeladen werd - wacht totdat de accu tot de kamertemperatuur afkoelt. Op die manier kunnen de beschadigingen van de accu worden voorkomen.

INDICATIE VAN DE OPLAADSTATUS VAN DE ACCU

i De accu is voorzien van een indicatie van de oplaadstatus van de accu (3 LED diode's) (14). Om de oplaadstatus van de accu te checken, druk op de knop van de indicatie van de oplaadstatus (13) (afb. C). Het branden van alle 3 diodes geeft een hoog oplaadniveau van de accu weer. Het branden van 2 diodes geeft een gedeeltelijk lege accu weer. Het branden van alleen maar 1 diode geeft een lege accu en de noodzaak van het opladen weer.

SPIJLREM

i De boorschroevendraaier heeft een elektronische rem die de spil onmiddellijk na het loslaten van de hoofdschakelaar (9) stopzet. Deze rem verzekert nauwkeurig schroeven en boren, en laat de vrije rotatie van de spil niet toe wanneer het uitgeschakeld is.

WERK / INSTELLINGEN

AAN- / UITZETTEN

Aanzetten - druk op de hoofdschakelaar (9).

Uitzetten - maak de hoofdschakelaar (9) los.

i Elk indrukken van de hoofdschakelaar (9) laat de diode (LED) (10) die de werkplek verlicht branden.

OVERBELASTINGSKOPPEL

i De boor- en schroefnelheid kan tijdens het werk worden ingesteld door het verhogen/verlagen van de druk op de hoofdschakelaar (9). Toerentalregeling maakt trage start mogelijk, wat bij het boren van gaten in gips of glazuur het slippen van de boor voorkomt en bij schroeven/losschroeven helpt het werk te controleren.

OVERBELASTINGSKOPPEL

i Het plaatsen van de ring (3) in de gekozen stand veroorzaakt het duurzaam instellen van de koppeling op het bepaalde krachtmoment. Na het bereiken van de waarde van het ingestelde krachtmoment de overbelastingskoppel gaat automatisch uitgezet worden. Op die manier gaat de schroef niet te diep en de boorschroevendraaier niet beschadigd raakt.

INSTELLEN VAN HET KRACHTMOMENT

- Voor verschillende schroeven en verschillende materialen worden verschillende krachtmomenten toegepast.
- Hoe groter het krachtmoment des te groter het aantal dat aan bepaalde ligging beantwoordt (afb. D).
- Stel de ring voor instellen van het krachtmoment (3) op de bepaalde waarde van het krachtmoment in.

- Begin altijd met het moment met lagere waarde.
- Vergroot het moment stapsgewijs totdat het juiste resultaat bereikt wordt.
- Om de schroeven los te draaien, kies de hogere instellingen.
- Om te boren kies de instellingen met een boor gemarkeerd. Bij deze instelling wordt de hoogste waarde van het krachtmoment bereikt.
- Tezamen met ervaring stijgt de vaardigheid om de juiste instellingen te kiezen.

! De overbelastingskoppel is niet actief indien de ring voor instellen van het krachtmoment in de boorpositie zich bevindt.

MONTAGE VAN HET WERKSTUK

- Plaats de draairichting schakelaar (5) in de midden stand.
- Draai de ring van de boorkop (2) tegen de klok (zie de markering op de ring) totdat de gewenste opening van de kaken verkregen wordt om de boor of schroefbit (afb. E) te kunnen plaatsen.
- Om een werkstuk te monteren, draai de ring van de snelle montage boorkop (2) met de klok mee en dan zet hem vast.

i Demontage van het werkstuk dient in de omgekeerde volgorde te gebeuren.

! Bij de montage van de boor of uiteinde in de boorkop let op op de juiste plaatsing van het werkstuk. Bij gebruik van korte schroef eindstukken of bits dient een extra magnetisch houvast als verlengstuk gebruikt te worden.

DRAAIRICHTING NAAR RECHTS - NAAR LINKS

De draairichting van de spil (afb. F) wordt met behulp van de draairichting schakelaar (5) gekozen. (afb. F).

Naar rechts draaien - zet de schakelaar (5) helemaal naar links.

Naar links draaien - zet de schakelaar (5) helemaal naar rechts.

* In sommige gevallen kan de positie van de schakelaar ten opzichte van de draairichting verschillend zijn dan beschreven. Volg de grafische tekens op de draairichting schakelaar of de behuizing van het toestel.

i Een veilige positie van de draairichting schakelaar (5) die het ongewenst starten van het elektrogereedschap onmogelijk maakt, bevindt zich in het midden:

- In deze positie kan de boorschroevendraaier niet ingeschakeld worden.
- In deze positie kunnen de boren of schroefbits uitgewisseld worden.
- Voordat het toestel aan te zetten, controleer of de draairichting schakelaar (5) in de juiste positie zich bevindt.

! Het is verboden om de draairichting tijdens het draaien van de spil van de boorschroevendraaier te wijzigen.

VERSNELLING WIJZIGEN

De versnellingen schuifknop (4) (afb. G) toelaat om het bereik van het toerental te verhogen.

Versnelling I: minder toerental, grote kracht van het draaimoment.

Versnelling II: groter toerental, kleinere kracht van het draaimoment.

i Zet de versnellingen schuifknop in de positie die aan de uitgevoerde werkzaamheden aangepast is. Indien de schakelaar niet verschuift, draai de spil een beetje om.

! Bedien de versnellingschakelaar nooit als de boorschroevendraaier werkt. Het kan het elektrogereedschap beschadigen.

! Het langdurig boren bij laag toerental van de spil kan oververhitting van de motor veroorzaken. Neem regelmatig

pauses bij het werk of laat het toestel voor ca. 3 minuten op het maximale toerental zonder belasting werken.

HOUVAST

i De boorschroevendraaier is voorzien van een handig houvast (6) waarop het bv. op een gereedschapsriem kan worden gehangen.

BEDIENING EN ONDERHOUD

! Voordat met enige installatie-, regel-, reparatie- of bedieningswerkzaamheden te beginnen, verwijder de accu uit het gereedschap.

ONDERHOUD EN OPSLAG

- Het is aangeraden om het toestel direct na elk gebruik te reinigen.
- Gebruik geen water of andere vloeistoffen voor reiniging.
- Het toestel dient met gebruik van een droog doekje of zacht perslucht gereinigd te worden.
- Gebruik geen reinigingsmiddelen noch oplosmiddelen zodat de kunststof onderdelen niet beschadigd raken.
- Reinig regelmatig de ventilatieopeningen in de behuizing van de motor, zodat het toestel niet oververhit raakt.
- Bewaar het toestel altijd op een droge plek en buiten bereik van kinderen.
- Bewaar het toestel met de verwijderde accu.

UITWISSELING VAN DE SNELLE MONTAGE BOORKOP

- i** De snelle montage boorkop bevindt zich op de spil van de boorschroevendraaier en is met een schroef beveiligd.
- Plaats de draairichting schakelaar (5) in de midden stand.
- Open de kaken van de boorkop (1) en draai de schroef los (linkse schroefdraad) (afb. H).
- Monteer de zeskantsleutel in de boorkop en sla licht in de tweede uiteinde van de zeskantsleutel.
- Draai de snelle montage boorkop los.
- Montage van de boorkop dient in de omgekeerde volgorde te gebeuren.

i Allerlei soorten van stoornissen dienen door een geautoriseerde servicedienst van de producent verwijderd te worden.

TECHNISCHE PARAMETERS

TYPEPLAATJE

Accuboorschroevendraaier 58G019	
Parameter	Waarde
Spanning van de accu	18 V DC
Bereik van het toerental op nulversnelling	Versnelling I 0-500 min ⁻¹ Versnelling II 0-1700 min ⁻¹
Bereik van de boorkop	2-13 mm
Instelbereik van de koppeling	1 - 16 + boren
Max. koppeling (zacht indraaien)	38 Nm
Max. koppeling (hard indraaien)	58 Nm
Veiligheidsklasse	III
Massa	1,2 kg
Bouwjaar	2018
58G019 houdt het type alsook de bepaling van de machine in.	

Graphite Energy+ SYSTEEM ACCU		
Parameter	Waarde	
Accu	58G001	58G004
Spanning van de accu	18 V DC	18 V DC
Soort accu	Li-Ion	Li-Ion
Capaciteit van de accu	2000 mAh	4000 mAh
Bereik van de omgevingstemperatuur	4°C - 40°C	4°C - 40°C
Oplaadtijd met 58G002 oplader	1 h	2 h
Massa	0,400 kg	0,650 kg
Bouwjaar	2018	2018

Graphite Energy+ systeem oplader	
Parameter	Waarde
Soort oplader	58G002
Voedingsspanning	230 V AC
Frequentie	50 Hz
Oplaadspanning	22 V DC
Max. oplaadstroom	2300 mA
Bereik van de omgevingstemperatuur	4°C - 40°C
Oplaadtijd van 58G001 accu	1 h
Oplaadtijd van 58G004 accu	2 h
Veiligheidsklasse	II
Massa	0,300 kg
Bouwjaar	2018

GEGEVENS BETREFFENDE LAWAAI EN TRILLINGEN

Akoestische druk niveau	Lp _a = 77,5 dB(A) K= 3 dB(A)
Akoestische kracht niveau	Lw _a = 88,5 dB(A) K= 3 dB(A)
Waarde van de trillingen versnelling	a _n = 2,04 m/s ² K= 1,5 m/s ²

Informatie betreffende lawaai en trillingen

Het niveau van het door het toestel geïmitteerde lawaai wordt door het akoestische druk niveau Lp_a en akoestische kracht niveau Lw_a uitgedrukt (waar K do meetonzekerheid aangeeft). Het niveau van het door het toestel geïmitteerde lawaai wordt door de waarde van de trillingen versnelling ah uitgedrukt (waar K do meetonzekerheid aangeeft).

Het in deze gebruiksaanwijzing aangegeven akoestische druk niveau Lp_a, akoestische kracht niveau Lw_a en de waarde van trillingen versnelling werden conform de procedure van de norm EN 60745-1 gemeten. Het aangegeven niveau van trillingen ah kan voor de voorlopige beoordeling van de blootstelling aan trillingen gebruikt worden.

Het aangegeven niveau van trillingen is kenmerkend alleen voor de basis toepassingsgebieden van het toestel. Bij toepassing voor andere doeleinden of met andere werktuigen kan het trillingenniveau veranderen. Gebrek of niet regelmatig onderhoud kunnen eveneens de blootstelling aan trillingen tijdens het werk verhogen. De bovenstaande omstandigheden kunnen de blootstelling aan trillingen tijdens het werk verhogen. Om de blootstelling aan trillingen goed te schatten, neem de periodes van het uitzetten van het toestel of de periodes van het aanzetten zonder gebruik in acht. Na uitgebreide schatting van alle factoren kan de totale blootstelling aan trillingen aanzienlijk lager zijn.

Voer de extra veiligheidsmaatregelen in om de gebruiker tegen de risico's van trillingen te beschermen, zoals: onderhoud van het elektrogereedschap en werktuigen, verzekering van de juiste temperatuur van de handen, juiste organisatie van het werk.

MILIEUBESCHERMING

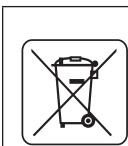

De elektrisch aangedreven producten mogen niet met het huishoudelijk afval worden afgevoerd, maar moeten voor het hergebruik in aangepaste faciliteiten worden gebracht. Nodige informatie kunt u bij de verkoper of plaatselijke autoriteiten verkrijgen. De afgedankte elektrische en elektronische apparatuur bevat stoffen gevaarlijk voor het milieu. De apparatuur die niet aan recycling wordt onderworpen, vormt een potentiële bedreiging voor het milieu en de menselijke gezondheid.



Accu's / batterijen mogen niet met het huishoudelijk afval worden afgevoerd, het is eveneens verboden om in vuur of water te werpen. Laat de beschadigde of afgedankte accu's op een juiste manier recycleren conform de geldende richtlijn inzake utiliteit van accu's en batterijen.

* Wijzigingen voorbehouden.

„Topex Groep Venootschap met beperkte aansprakelijkheid [Grupa Topex Spółka z ograniczoną odpowiedzialnością] Commanditaire Venootschap [Spółka komandytowa] met zetel te Warszawa, ul. Pograniczna 2/4 (verder: „Topex Groep”) deelt u mede, dat alle auteursrechten op de inhoud van deze gebruiksaanwijzing (verder: „Gebruiksaanwijzing”), waaronder de tekst, geplaatste foto's, schema's, tekeningen, alsook de opbouw aan Topex Groep behoren en worden op basis van de Wet van 4 februari 1994 inzake auteursrechten en aanverwante rechten (Stb. 2006, Nr. 90, Pos. 631 met latere aanpassingen) beschermd. Kopieren, bewerken, publiceren en modificeren voor handelsdoeleinden van deze Gebruiksaanwijzing alsook enkele delen ervan zonder schriftelijke toestem

FR TRADUCTION DE LA NOTICE ORIGINALE

PERCEUSE-VISSEUSE SANS FIL 58G019

NOTE : AVANT LA PREMIÈRE UTILISATION DU DISPOSITIF, LISEZ ATTENTIVEMENT CETTE NOTICE ET CONSERVEZ-LA POUR UNE UTILISATION ULTÉRIEURE.

CONSIGNES DE SÉCURITÉ DÉTAILLÉES

PRESCRIPTIONS PARTICULIÈRES CONCERNANT LA SÉCURITÉ AU TRAVAIL AVEC LA PERCEUSE-VISSEUSE

- Portez des protecteurs auditifs et des lunettes de protection lors de l'utilisation de la perceuse-visseuse. L'exposition au bruit peut entraîner une perte d'audition. Les copeaux métalliques et autres particules volantes peuvent causer des lésions oculaires permanentes.
- Pendant les travaux au cours desquels l'outil de travail peut entrer en contact avec des câbles électriques cachés, le dispositif doit être tenu par les surfaces isolées de la poignée. Un contact avec le réseau d'alimentation électrique peut provoquer le transfert de la tension sur les pièces métalliques du dispositif, ce qui peut entraîner un choc électrique.

RÈGLES SUPPLÉMENTAIRES CONCERNANT LA SÉCURITÉ AU TRAVAIL AVEC LA PERCEUSE-VISSEUSE

- Utiliser uniquement les batteries et le chargeur recommandés. Ne jamais utiliser les batteries et les chargeurs à d'autres fins.
- Ne jamais changer le sens de rotation lorsque la broche est en marche. Sinon, la perceuse-visseuse risque d'être endommagée.
- Nettoyer la perceuse-visseuse avec un chiffon doux et sec. Ne jamais utiliser de détergents ou d'alcool.
- Ne pas réparer le dispositif endommagé. Toute réparation ne doit être effectuée que par le fabricant ou par un centre de service agréé.

MANIPULATION ET UTILISATION CORRECTES DES BATTERIES

- Le processus de chargement de la batterie doit être contrôlé par l'utilisateur.
- Éviter de charger la batterie à des températures inférieures à 0 °C.
- Charger les batteries uniquement avec le chargeur recommandé par le fabricant. L'utilisation d'un chargeur conçu pour charger d'autres types de batteries peut provoquer un risque d'incendie.
- Lorsque la batterie n'est pas utilisée, elle doit être conservée à l'écart des objets métalliques tels que trombones, pièces de monnaie, clés, clous, vis, etc. qui pourraient court-circuiter les contacts de la batterie. Le court-circuit des contacts de la batterie peut provoquer des brûlures ou un incendie.
- Si la batterie est endommagée ou mal utilisée, des gaz peuvent s'échapper. Bien ventiler la pièce et, en cas de malaises, consulter un médecin. Les gaz peuvent endommager les voies respiratoires.
- Dans des conditions extrêmes, des fuites de liquide de la batterie peuvent se produire. Le liquide s'échappant de la batterie peut causer une irritation ou des brûlures. Si une fuite est détectée, procédez comme suit :
 - essuyer soigneusement le liquide avec un chiffon. Éviter tout contact avec la peau ou les yeux.
 - en cas de contact du fluide avec la peau, se laver immédiatement et abondamment avec de l'eau propre, si nécessaire, neutraliser le liquide avec un acide doux tel que du jus de citron ou du vinaigre.

- en cas de contact du fluide avec les yeux, rincer immédiatement et abondamment avec de l'eau propre pendant au moins 10 minutes et consulter un médecin.

• Ne pas utiliser une batterie endommagée ou modifiée. Les batteries endommagées ou modifiées peuvent fonctionner de manière imprévisible et entraîner un incendie, une explosion ou un risque de blessure.

• Protéger la batterie contre l'humidité et l'eau.

• Toujours conserver la batterie à l'écart des sources de chaleur. Ne pas laisser la batterie trop longtemps dans un environnement à haute température (dans des zones ensoleillées, près des radiateurs ou dans des endroits où la température dépasse 50 °C).

• Ne pas exposer la batterie au feu ni à une température excessive. L'exposition au feu ou à des températures supérieures à 130 °C peut provoquer une explosion.

NOTA ! La température de 130 °C peut être indiquée par 265 °F.

• Respecter toutes les instructions de chargement, ne pas charger la batterie à une température en dehors de la plage spécifiée dans le tableau des caractéristiques nominales figurant dans le mode d'emploi. Un chargement incorrect de la batterie ou un chargement à une température en dehors de la plage spécifiée peut endommager la batterie et augmenter le risque d'incendie.

RÉPARATION DES BATTERIES :

• Ne pas réparer les batteries endommagées. Toute réparation de la batterie ne doit être effectuée que par le fabricant ou par un centre de service agréé.

• La batterie usagée doit être livrée à une entreprise exerçant des activités de traitement de ce type de déchets dangereux.

CONSIGNES DE SÉCURITÉ CONCERNANT LE CHARGEUR

• Protéger le chargeur contre l'humidité et l'eau. La pénétration d'eau dans le chargeur augmente le risque de choc électrique. Le chargeur ne peut être utilisé que dans des locaux secs.

• Débrancher le chargeur de l'alimentation avant de commencer toute opération d'entretien ou de nettoyage.

• Ne pas utiliser le chargeur sur un support inflammable (papier, tissu, etc.) ni à proximité de substances inflammables. L'augmentation de la température du chargeur pendant le processus de charge entraîne un risque d'incendie.

• Avant chaque utilisation, il convient de contrôler l'état du chargeur, du cordon et du contacteur. Ne pas utiliser le chargeur en cas d'endommagement. Ne pas essayer d'ouvrir le chargeur. Toute réparation doit être confiée à un service agréé. Le montage inapproprié du chargeur risque de provoquer un choc électrique ou un incendie.

• Les enfants et les personnes souffrant d'un handicap physique, émotionnel ou mental ou toute autre personne dont l'expérience ou les connaissances sont insuffisantes pour utiliser le chargeur conformément à toutes les règles de sécurité ne doivent pas utiliser le chargeur sans la surveillance d'une personne responsable. Dans le cas contraire, il existe un risque de manipulation incorrecte qui peut entraîner des blessures corporelles.

• Débrancher le chargeur lorsqu'il n'est pas utilisé.

• Respecter toutes les instructions de chargement, ne pas charger la batterie à une température en dehors de la plage spécifiée dans le tableau des caractéristiques nominales figurant dans le mode d'emploi. Un chargement incorrect de la batterie ou un chargement à une température en dehors de la plage spécifiée peut endommager la batterie et augmenter le risque d'incendie.

RÉPARATION DU CHARGEUR

• Ne pas réparer le chargeur endommagé. Toute réparation du chargeur ne doit être effectuée que par le fabricant ou par un centre de service agréé.

• Le chargeur usagé doit être livré à une entreprise exerçant des activités de traitement de ce type de déchets.

NOTA ! Le dispositif est conçu pour être utilisé à l'intérieur.

En dépit de sa conception sûre, des moyens de protection et des dispositifs de sécurité supplémentaires employés, il existe toujours un risque résiduel de blessures pendant le fonctionnement.

Un réchauffement ou un court-circuit de la batterie Li-Ion peuvent provoquer la fuite de l'électrolyte et donc causer un incendie ou une explosion. Ne pas garder les batteries dans un véhicule par temps chaud et ensoleillé. Ne pas ouvrir la batterie. Les batteries Li-Ion sont munies de dispositifs électroniques de sécurité susceptibles de provoquer un incendie ou une explosion en cas d'endommagement.

Explication des pictogrammes utilisés



1 2 3 4



5 6 7 8



9 10 11

1. Lire la notice d'emploi et respecter les avertissements et les conditions de sécurité y figurant.
2. Porter des protecteurs auditifs et des lunettes de sécurité.
3. Interdire aux enfants d'approcher l'outil.
4. Protéger contre la pluie.
5. Utiliser à l'intérieur, protéger contre l'eau et l'humidité.
6. Recyclage.
7. Classe de protection 2.
8. Collecte séparée.
9. Ne pas jeter les batteries au feu.
10. Dangereux pour le milieu aquatique.
11. Ne pas chauffer au-dessus de 50 °C.

CONCEPTION ET USAGE PRÉVU

La perceuse-visseuse est un outil électrique alimenté par une batterie. Elle est entraînée par un moteur à collecteur DC avec aimants permanents et un réducteur planétaire. La perceuse-visseuse peut être utilisée avec ou sans percussion. Elle est conçue pour visser et dévisser des vis dans le bois, le métal, les matières plastiques et la céramique et pour percer des trous dans les matériaux mentionnés en mode sans percussion. En mode avec percussion, elle peut être utilisée pour percer dans le béton, la pierre, la brique, etc. Les outils électriques sans fil sont particulièrement utiles dans les travaux de rénovation et de construction, de menuiserie, d'aménagement intérieur et d'adaptation des pièces, ainsi que dans tous les travaux du domaine du bricolage.

Toute utilisation non conforme de l'outil électrique est interdite.

DESCRIPTION DES PAGES GRAPHIQUES

Les numéros ci-dessous se réfèrent aux éléments présentés sur les pages graphiques de cette notice.

- Mandrin à serrage rapide
- Bague du mandrin à serrage rapide
- Bague de réglage du couple
- Commutateur de changement de vitesses
- Sélecteur du sens de rotation
- Crochet
- Batterie
- Bouton de fixation de la batterie
- Interrupteur
- Éclairage
- Diodes LED
- Chargeur
- Bouton de l'indicateur du niveau de charge de la batterie
- Indicateur du niveau de charge de la batterie (LEDs).
- Sélecteur du mode de fonctionnement.

* Des différences peuvent apparaître entre le produit et le dessin.

DESCRIPTION DES SIGNES GRAPHIQUES UTILISÉS

ATTENTION

AVERTISSEMENT

MONTAGE/RÉGLAGE

INFORMATION

PRÉPARATION AU TRAVAIL

INSERTION / RETRAIT DE LA BATTERIE

- Mettre le sélecteur du sens de rotation (5) en position centrale.
- Appuyer sur le bouton de fixation de la batterie (8) et retirer la batterie (7) (fig. A).

- Insérer la batterie chargée (7) dans le support dans la poignée jusqu'à entendre un clic audible du bouton de fixation (8).

CHARGEMENT DE LA BATTERIE

Le dispositif est fourni avec une batterie partiellement chargée. La batterie doit être chargée à une température ambiante comprise entre 4 et 40 °C. Une batterie neuve ou non utilisée depuis longtemps atteint la pleine capacité d'alimentation après environ 3 à 5 cycles de chargement et déchargement.

- Retirer la batterie (7) du dispositif (fig. A).
- Brancher le chargeur à la prise électrique (230 V AC).
- Placer la batterie (7) dans le chargeur (12) (fig. B). Vérifier que la batterie est correctement placée (insérée jusqu'au bout).

Une fois le chargeur branché à la prise électrique (230 V AC), la diode verte (11) indiquant la connexion d'alimentation s'allume. Après avoir placé la batterie (7) dans le chargeur (12), la diode rouge (11) s'allume pour indiquer que la batterie est en cours de chargement.

Les diodes vertes (14) indiquant le niveau de charge de la batterie clignotent suivant différentes configurations (voir la description ci-dessous).

- Le clignotement de toutes les diodes** indique que la batterie est épuisée et doit être rechargée.
- Le clignotement de deux diodes** indique une décharge partielle.
- Le clignotement d'une diode** indique un niveau élevé de charge de la batterie.

Une fois la batterie chargée, la diode (11) du chargeur s'allume en vert et toutes les diodes (14) indiquant le niveau de charge de la batterie s'allument en permanence. Au bout d'un certain temps (env. 15 s), les diodes indiquant le niveau de charge de la batterie (14) s'éteignent.

La batterie ne doit pas être chargée pendant plus de 8 heures. Le dépassement de cette durée peut endommager les éléments de la batterie. Le chargeur ne s'éteint pas automatiquement lorsque la batterie est complètement chargée. La diode verte du chargeur reste allumée. Les diodes indiquant le niveau de charge de la batterie s'éteignent au bout d'un certain temps. Débranchez le chargeur avant d'en retirer la batterie. Évitez les chargements successifs de courte durée. Ne rechargez pas la batterie après une courte période d'utilisation du dispositif. Des intervalles nettement plus courts entre les chargements signifient que la batterie est usée et doit être remplacée.

Les batteries deviennent chaudes pendant le chargement. Ne pas commencer à travailler immédiatement après le chargement - attendre jusqu'à ce que la batterie atteigne la température ambiante. Ceci permet d'éviter l'endommagement de la batterie.

INDICATEUR DU NIVEAU DE CHARGE DE LA BATTERIE

La batterie est munie d'un indicateur du niveau de charge (3 diodes LED) (14). Pour contrôler le niveau de charge de la batterie, appuyer sur le bouton (13) (fig. C). Toutes les diodes allumées indiquent un niveau élevé de charge de la batterie. Deux diodes allumées indiquent une décharge partielle. Une seule diode allumée indique que la batterie est épuisée et doit être rechargée.

FREIN DE LA BROCHE

La perceuse-visseuse est munie d'un frein électronique qui arrête la broche immédiatement après avoir relâché l'interrupteur (9). Le frein assure un vissage et un perçage précis, en empêchant la rotation libre de la broche après la mise à l'arrêt.

UTILISATION / RÉGLAGE

DÉMARRAGE / ARRÊT

Mise en marche – appuyer sur l'interrupteur (9).

Mise à l'arrêt – relâcher l'interrupteur (9).

Chaque fois que l'on appuie sur l'interrupteur (9) la diode LED (10) illuminant la zone de travail s'allume.

RÉGLAGE DE LA VITESSE DE ROTATION

La vitesse de rotation peut être réglée pendant le travail en changeant la pression exercée sur l'interrupteur (9). Le réglage de la vitesse de rotation permet un démarrage en douceur, ce qui empêche le foret de glisser lors du perçage dans le plâtre ou dans les carreaux émaillés et aide à maintenir le contrôle lors du vissage et du dévissage.

LIMITEUR DE COUPLE

La bague de réglage du couple (3) permet d'ajuster le moment de couple du limiteur. Une fois le moment de couple pré-réglé atteint, le limiteur de couple se déclenche automatiquement. Cela permet d'éviter un vissage trop profond et protège la perceuse-visseuse contre les dommages.

RÉGLAGE DU COUPLE

- Différentes valeurs de couple sont utilisées pour différentes vis et différents matériaux.
- Plus le nombre correspondant à la position donnée est grand, plus le couple est élevé (fig. D).
- Sélectionner la valeur du couple avec la bague de réglage (3).
- Toujours commencer par un couple plus petit.
- Augmenter graduellement le couple jusqu'à ce que le résultat désiré soit obtenu.
- Choisir un couple plus élevé pour le dévissage.
- Sélectionner la position marquée par le symbole du foret pour le perçage. Dans cette position, le couple le plus élevé est atteint.
- La capacité d'ajuster correctement le moment de couple est acquise au fur et à mesure de l'expérience.

Lorsque la bague de réglage du couple se trouve dans la position de perçage, le limiteur de couple est désactivé.

MONTAGE DE L'OUTIL DE TRAVAIL

- Mettre le sélecteur du sens de rotation (5) en position centrale.
- Tourner la bague du mandrin à serrage rapide (2) à gauche (voir le marquage sur la bague) jusqu'à obtenir l'ouverture des mors permettant de fixer le foret ou l'embout de vissage donné (fig. E).
- Pour fixer l'outil de travail, tourner la bague du mandrin à serrage rapide (2) à droite et serrer fortement.

Le démontage de l'outil de travail s'effectue dans l'ordre inverse de celui du montage.

Lors de la fixation d'un foret ou d'un embout de vissage dans le mandrin à serrage rapide, faire attention au positionnement correct de l'outil. Si les embouts de vissage utilisés sont courts, utiliser une rallonge magnétique supplémentaire.

SENS DE ROTATION À DROITE – À GAUCHE

Le sélecteur du sens de rotation (5) permet de choisir le sens de rotation de la broche (fig. F).

Rotation à droite – mettre le sélecteur (5) en position extrême à gauche.

Rotation à gauche – mettre le sélecteur (5) en position extrême à droite.

* Dans certains cas, la position du sélecteur par rapport au sens de rotation peut différer de celle décrite. Se référer aux signes graphiques sur le sélecteur ou sur le boîtier du dispositif.

La position centrale du sélecteur (5) est une position de sécurité qui empêche un démarrage accidentel de l'outil électrique.

- La mise en marche est bloquée dans cette position.
- Cette position est conçue pour le remplacement des forets et des embouts.
- Avant la mise en marche, s'assurer que le sélecteur du sens de rotation (5) est dans la position appropriée.

Ne jamais changer le sens de rotation lorsque la broche de la perceuse-visseuse est en marche.

CHANGEMENT DE VITESSES

Le sélecteur de vitesse (4) (fig. G) permet d'augmenter la plage de vitesse de rotation.

Vitesse I : plage de rotation réduite, couple élevé.

Vitesse II : plage de rotation élevée, couple réduit.

Placer le sélecteur de vitesse dans la position correspondante au travail à effectuer. S'il est impossible de déplacer le sélecteur, tourner légèrement la broche.

Ne jamais déplacer le sélecteur de vitesse, lorsque la perceuse-visseuse est en marche. Ceci pourrait endommager l'outil électrique.

Un perçage prolongé à basse vitesse de rotation peut entraîner la surchauffe du moteur. Faire des pauses périodiques ou laisser le dispositif fonctionner à vitesse maximale sans aucune charge pendant environ 3 min.

CROCHET

La perceuse-visseuse est munie d'un crochet pratique (6) qui permet la fixation à la ceinture porte-outils, par exemple pendant un travail en hauteur.

MAINTENANCE ET ENTRETIEN

Avant toute opération de montage, de réglage, de réparation ou d'entretien, retirer la batterie du dispositif.

ENTRETIEN ET STOCKAGE

- Il est recommandé de nettoyer l'outil électrique après chaque utilisation.
- Ne pas utiliser d'eau ou tout autre liquide pour le nettoyage.
- Nettoyer le dispositif avec un morceau de tissu sec ou souffler à l'air comprimé à basse pression.
- Ne pas utiliser de produits de nettoyage ou de solvants car ils peuvent endommager les pièces en plastique.
- Nettoyer régulièrement les fentes de ventilation dans le boîtier du moteur pour éviter la surchauffe du dispositif.
- Toujours ranger l'équipement dans un endroit sec, hors de portée des enfants.
- Le dispositif doit être conservé avec la batterie retirée.

REMPACEMENT DU MANDRIN À SERRAGE RAPIDE

- Le mandrin à serrage rapide est vissé sur le filetage de la broche de la perceuse-visseuse et sécurisé par une vis.
- Mettre le sélecteur du sens de rotation (5) en position centrale.
- Ouvrir les mors du mandrin à serrage rapide (1) et dévisser la vis de fixation (filetage à gauche) (fig. H).
- Placer la clé hexagonale dans le mandrin à serrage rapide et taper légèrement l'autre bout de la clé.
- Dévisser le mandrin à serrage rapide.
- Le montage du mandrin à serrage rapide s'effectue dans l'ordre inverse à celui du démontage.

Toutes les défaillances doivent être éliminées par un service après-vente agréé par le fabricant.

SPÉCIFICATIONS TECHNIQUES

CARACTÉRISTIQUES

Perceuse-visseuse sans fil 58G019		
Paramètre		Valeur
Tension de la batterie		18 VDC
Plage de vitesse de rotation en marche à vide	vitesse I	0-500 min ⁻¹
	vitesse II	0-1700 min ⁻¹
Ouverture du mandrin à serrage rapide		2-13 mm
Plage de réglage du couple		1 – 16 + perçage
Couple max. (vissage mou)		38 Nm
Couple max. (vissage dur)		58 Nm
Classe de protection		III
Poids		1,2 kg

Année de fabrication	2018
58G019 indique le type et l'identification de l'appareil	

Batterie Graphite Energy+		
Paramètre	Valeur	
Batterie	58G001	58G004
Tension de la batterie	18 V DC	18 V DC
Type de batterie	Li-Ion	Li-Ion
Capacité de la batterie	2000 mAh	4000 mAh
Plage de température ambiante	4°C – 40°C	4°C – 40°C
Durée de chargement avec le chargeur 58G002	1 h	2 h
Poids	0,400 kg	0,650 kg
Année de fabrication	2018	2018

Chargeur Graphite Energy+	
Paramètre	Valeur
Type de chargeur	58G002
Tension d'alimentation	230 V AC
Fréquence d'alimentation	50 Hz
Tension de charge	22 V DC
Courant max. de chargement	2300 mA
Plage de température ambiante	4°C – 40°C
Durée de chargement de la batterie 58G001	1 h
Durée de chargement de la batterie 58G004	2 h
Classe de protection	II
Poids	0,300 kg
Année de fabrication	2018

DONNÉES CONCERNANT LE BRUIT ET LES VIBRATIONS

Niveau de pression acoustique	$L_{p_A} = 77,5 \text{ dB(A)}$ K= 3 dB(A)
Niveau de puissance acoustique	$L_{w_A} = 88,5 \text{ dB(A)}$ K= 3 dB(A)
Valeur d'accélération des vibrations	$a_h = 2,04 \text{ m/s}^2$ K= 1,5 m/s ²

énumérées ci-dessus peuvent augmenter l'exposition aux vibrations pendant toute la période de travail.

Afin d'estimer avec précision l'exposition aux vibrations, il est nécessaire de tenir compte des périodes pendant lesquelles le dispositif est arrêté ou mis en marche mais non utilisé. Après une estimation approfondie de tous les facteurs, l'exposition totale aux vibrations peut s'avérer considérablement plus faible.

Des mesures de sécurité supplémentaires doivent être prises afin de protéger l'utilisateur contre les effets des vibrations, notamment : l'entretien systématique du dispositif et des outils de travail, le maintien de la température appropriée des mains et une bonne organisation du travail.

PROTECTION DE L'ENVIRONNEMENT



Les appareils électriques usagés ne doivent pas être jetés avec les ordures ménagères, mais apportés dans un point de collecte sélective pour le recyclage. Contactez les autorités locales ou votre revendeur pour des conseils en matière de recyclage. Le matériel électrique et électronique usagé contient des substances nocives pour l'environnement. Le matériel non recyclé constitue une menace potentielle pour l'environnement et la santé humaine.



Ne pas jeter les batteries avec les ordures ménagères, ne pas les jeter au feu ou dans l'eau. Les batteries endommagées ou usées doivent être correctement recyclées conformément à la directive en vigueur sur l'élimination des piles et batteries.

Li-Ion

* Sujet à changement sans préavis.

« Grupa Topex Spółka z ograniczoną odpowiedzialnością » Spółka komandytowa domicilié à Varsovie, ul. Pograniczna 2/4 (ci-après dénommé : « Grupa Topex ») informe que tous les droits d'auteur sur le contenu de cette notice (ci-après dénommée : « Notice »), y compris notamment les textes, les photographies, les schémas, les figures, ainsi que la mise en page, appartiennent uniquement à Grupa Topex et font l'objet d'une protection juridique conformément à la loi du 4 février 1994 sur le droit d'auteur et les droits voisins (J. O. 2006 n° 90 pos. 631, telle que modifiée). La copie, le traitement, la publication, les modifications à des fins commerciales de l'ensemble ou d'une partie de la présente Notice sans l'autorisation écrite de Grupa Topex sont strictement interdits et peuvent engager la responsabilité civile et juridique.



Informations sur le bruit et les vibrations

Le niveau de bruit émis par le dispositif est décrit par le niveau de pression acoustique émise L_{p_A} et le niveau de puissance acoustique L_{w_A} (où K est l'incertitude de mesure). Les vibrations émises par le dispositif sont décrites par la valeur d'accélération des vibrations a_h (où K est l'incertitude de mesure).

Le niveau de pression acoustique émise L_{p_A} , le niveau de puissance acoustique L_{w_A} et la valeur d'accélération des vibrations a_h spécifiés dans ce manuel ont été mesurés conformément à la norme EN 60745-1. Le niveau des vibrations a_h peut être utilisé pour la comparaison des dispositifs et pour l'évaluation préliminaire de l'exposition aux vibrations.

Le niveau de vibration indiqué n'est représentatif que des applications principales du dispositif. Le niveau des vibrations peut changer en cas d'utilisation du dispositif à d'autres fins ou avec d'autres outils de travail. Un entretien insuffisant peut également augmenter le niveau des vibrations. Les causes



graphite.pl